

**Operator's manual Bedienungsanweisung
Manuel d'utilisation Gebruiksaanwijzing**

K760 Cut-n-Break

Please read the operator's manual carefully and make sure you understand the instructions before using the machine.
Lesen Sie die Bedienungsanweisung sorgfältig durch und machen Sie sich mit dem Inhalt vertraut, bevor Sie das Gerät benutzen.

Lire attentivement et bien assimiler le manuel d'utilisation avant d'utiliser la machine.

Neem de gebruiksaanwijzing grondig door en gebruik de machine niet voor u alles duidelijk heeft begrepen..



GB DE FR NL

KEY TO SYMBOLS

Manual version

This manual is the International version used for all English speaking countries outside North America.

Symbols on the machine

WARNING! The machine can be a dangerous tool if used incorrectly or carelessly, which can cause serious or fatal injury to the operator or others.

Please read the operator's manual carefully and make sure you understand the instructions before using the machine.

Wear personal protective equipment. See instructions under the "Personal protective equipment" heading.

WARNING! Dust forms when cutting, this can cause injuries if inhaled. Use an approved breathing mask. Avoid inhaling petrol fumes and exhaust fumes. Always provide for good ventilation.

WARNING! Kickbacks can be sudden, rapid and violent and can cause life threatening injuries. Read and understand the instructions in the manual before using the machine.

WARNING! Sparks from the cutting blade can cause fire in combustible materials such as: petrol (gas), wood, clothes, dry grass etc.

Water cooling must always be used.

Always cut in the correct direction. See instructions in the section "Operation".

Ensure the blades are not cracked or damaged in any other way.

Do not use circular saw blades

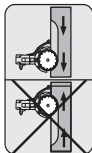

Choke.



Air purge

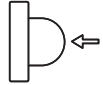

Decompression valve



Refuelling.

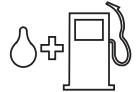

This product is in accordance with applicable EC directives.



Noise emission to the environment according to the European Community's Directive. The machine's emission is specified in the Technical data chapter and on the label.



Other symbols/decals on the machine refer to special certification requirements for certain markets.

Explanation of warning levels

The warnings are graded in three levels.

WARNING!



WARNING! Indicates a hazardous situation which, if not avoided, will result in death or serious injury.

CAUTION!



CAUTION! Indicates a hazardous situation which, if not avoided, could result in minor or moderate injury.

NOTICE!

NOTICE! Is used to address practices not related to personal injury.

CONTENTS

Contents

KEY TO SYMBOLS

Manual version	2
Symbols on the machine	2
Explanation of warning levels	2

CONTENTS

Contents	3
----------------	---

PRESENTATION

Dear Customer,	4
Design and features	4

WHAT IS WHAT?

What is what on the power cutter - K760 Cut-n-Break?	5
--	---

MACHINE'S SAFETY EQUIPMENT

General	6
---------------	---

CUTTING BLADES

General	8
Diamond blades for different materials	8
Water cooling	8
Sharpening diamond blades	8
Transport and storage	8

FUEL HANDLING

General	9
Fuel	9
Fueling	10
Transport and storage	10

OPERATING

Protective equipment	11
General safety precautions	11
Transport and storage	15

STARTING AND STOPPING

Before starting	16
Starting	16
Stopping	18

MAINTENANCE

General	19
Maintenance schedule	19
Cleaning	20
Functional inspection	20

TECHNICAL DATA

Technical data	25
Cutting equipment	25
EC Declaration of Conformity	26

PRESENTATION

Dear Customer,

Thank you for choosing a Husqvarna product!

It is our wish that you will be satisfied with your product and that it will be your companion for a long time. A purchase of one of our products gives you access to professional help with repairs and services. If the retailer who sells your machine is not one of our authorised dealers, ask him for the address of your nearest service workshop.

This operator's manual is a valuable document. Make sure it is always at hand at the work place. By following its content (using, service, maintenance etc) the life span and the second-hand value of the machine can be extended. If you will sell this machine, make sure that the buyer will get the operator's manual.

More than 300 years of innovation

Husqvarna AB is a Swedish company based on a tradition that dates back to 1689, when the Swedish King Charles XI ordered the construction of a factory for production of muskets. At that time, the foundation was already laid for the engineering skills behind the development of some of the world's leading products in areas such as hunting weapons, bicycles, motorcycles, domestic appliances, sewing machines and outdoor products.

Husqvarna is the global leader in outdoor power products for forestry, park maintenance and lawn and garden care, as well as cutting equipment and diamond tools for the construction and stone industries.

Owner responsibility

It is the owner's/employer's responsibility that the operator has sufficient knowledge about how to use the machine safely. Supervisors and operators must have read and understood the Operator's Manual. They must be aware of:

- The machine's safety instructions.
- The machine's range of applications and limitations.
- How the machine is to be used and maintained.

National legislation could regulate the use of this machine. Find out what legislation is applicable in the place where you work before you start using the machine.

The manufacturer's reservation

Subsequent to publishing this manual Husqvarna may issue additional information for safe operation of this product. It is the owner's duty to keep up with the safest methods of operation.

Husqvarna AB has a policy of continuous product development and therefore reserves the right to modify the design and appearance of products without prior notice.

For customer information and assistance, contact us at our website: www.husqvarnacp.com

Design and features

This is a high speed, hand held, power cutter designed to cut hard materials like masonry or reinforced concrete and should not be used for any purpose not described in this manual. Safe operation of this product requires the operator to read this manual carefully. Ask your dealer or Husqvarna should you need more information.

Some of the unique features of your product are described below.

Active Air Filtration™

Centrifugal air cleaning for longer service life and longer service intervals.

SmartCarb™

Built-in automatic filter compensation maintains high power and reduces fuel consumption.

Dura Starter™

Dust sealed starter unit, where the return spring and the pulley bearing are sealed which makes the starter virtually maintenance free and even more reliable.

X-Torq®

The X-Torq® engine provides a more accessible torque for a wider range of speeds which results in maximum cutting capacity. X-Torq® reduces the fuel consumption by up to 20% and the emissions by up to 60%.

EasyStart

The engine and starter are designed to ensure quick and easy starting of the machine. Reduces the pull resistance in the starter cord by up to 40%. (Reduces the compression during starting.)

Air purge

When you push the air purge diaphragm, fuel is pumped through to the carburettor. Fewer pulls are required for starting, meaning the machine becomes easier to start.

DEX

Low flushing wet cutting kit for effective dust handling.

Efficient vibration damping system

Efficient vibration dampers spare arms and hands.

Specially developed patented diamond blades

The machine is delivered with specially developed patented diamond blades fitted.

WHAT IS WHAT?

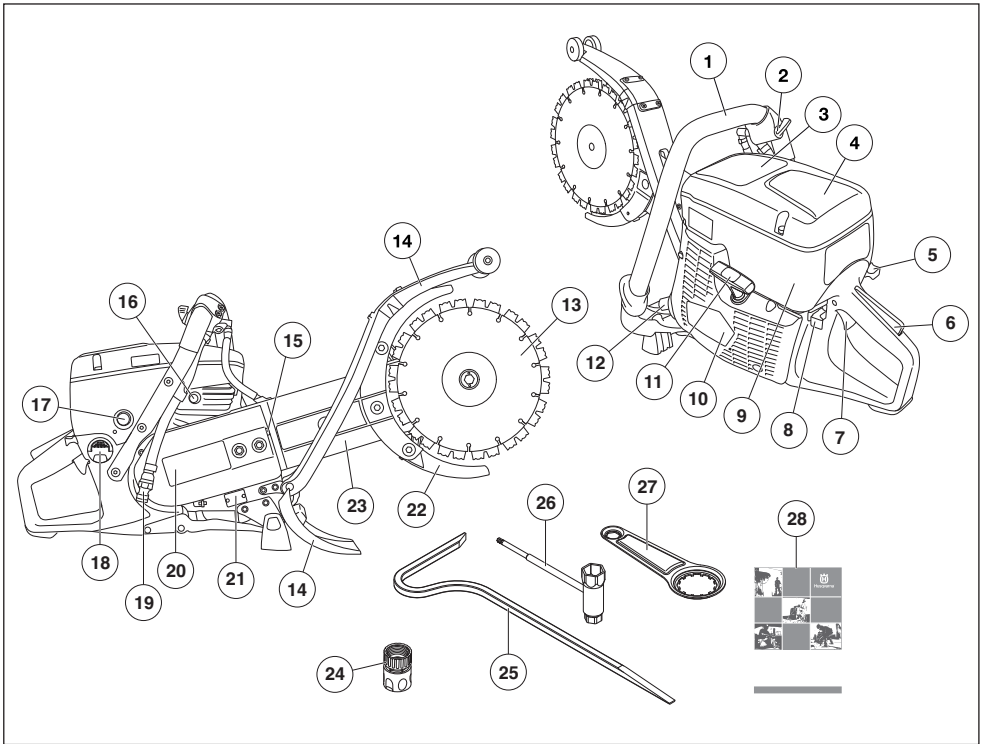

What is what on the power cutter - K760 Cut-n-Break?

- | | |
|--|---------------------------------|
| 1 Front handle | 15 Belt tensioner |
| 2 Water tap | 16 Decompression valve |
| 3 Warning decal | 17 Air purge |
| 4 Air filter cover | 18 Fuel cap |
| 5 Choke control with start throttle lock | 19 Water connection with filter |
| 6 Throttle lockout | 20 Clutch cover |
| 7 Throttle trigger | 21 Rating plate |
| 8 Stop switch | 22 Blade guards |
| 9 Cylinder cover | 23 Cutting arm |
| 10 Starter | 24 Water connector, GARDENA® |
| 11 Starter handle | 25 Breaking tool |
| 12 Muffler | 26 Combination spanner, torx |
| 13 Blades | 27 Bearing tool |
| 14 Spray guard | 28 Operator's manual |

MACHINE'S SAFETY EQUIPMENT

General



WARNING! Never use a machine that has faulty safety equipment! If your machine fails any checks contact your service agent to get it repaired.

The engine should be switched off, and the stop switch in STOP position.

This section describes the machine's safety equipment, its purpose, and how checks and maintenance should be carried out to ensure that it operates correctly.

Throttle lockout

The throttle trigger lock is designed to prevent accidental operation of the throttle. When the lock (A) is pressed in this releases the throttle (B).

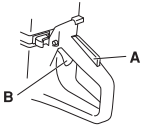

The trigger lock remains pressed in as long as the throttle is pressed. When the grip on the handle is released the throttle trigger and the throttle trigger lock both return to their original positions. This is controlled by two independent return spring systems. This means that the throttle trigger is automatically locked in the idle position.

Checking the throttle lockout

- Make sure the throttle control is locked at the idle setting when the throttle lockout is released.

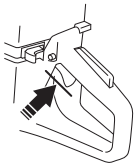

- Press the throttle lockout and make sure it returns to its original position when you release it.

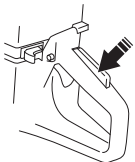

- Check that the throttle trigger and throttle lockout move freely and that the return springs work properly.

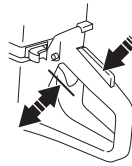

- Start the power cutter and apply full throttle. Release the throttle control and check that the cutting blade stops and remains stationary. If the cutting blade rotates when the throttle is in the idle position you should check the carburettor's idle adjustment. See instructions in the section "Maintenance".

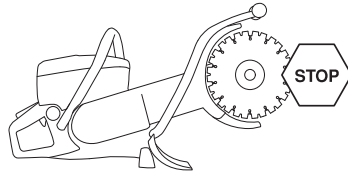

Stop switch

Use the stop switch to switch off the engine.

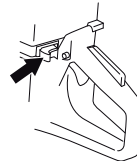

Checking the stop switch

- Start the engine and make sure the engine stops when you move the stop switch to the stop setting.

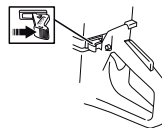

MACHINE'S SAFETY EQUIPMENT

Blade guards/Spray guard



WARNING! Always check that the blade guards are correctly fitted before starting the machine.

These guards are fitted above and below the blades and are designed to prevent parts of the blades or cut material from being thrown towards the user and minimize the risk of operator contact with the cutting blade.

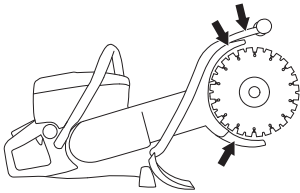

Check the blade guards/spray guard

- Check that the guards are not damaged or broken. Replace when damaged.
- Also check that the blades are fitted correctly and are not damaged in anyway. Damaged blades can cause personal injuries. See instructions in the section "Cutting blades" and "Maintenance".

Vibration damping system



WARNING! Overexposure to vibration can lead to circulatory damage or nerve damage in people who have impaired circulation. Contact your doctor if you experience symptoms of overexposure to vibration. Such symptoms include numbness, loss of feeling, tingling, pricking, pain, loss of strength, changes in skin colour or condition. These symptoms normally appear in the fingers, hands or wrists. These symptoms may be increased in cold temperatures.

- Your machine is equipped with a vibration damping system that is designed to minimize vibration and make operation easier.
- The machine's vibration damping system reduces the transfer of vibration between the engine unit/cutting equipment and the machine's handle unit. The engine body, including the cutting equipment, is insulated from the handles by vibration damping units.

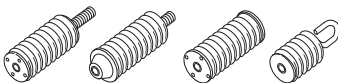

Checking the vibration damping system



WARNING! The engine should be switched off, and the stop switch in STOP position.

- Check the vibration damping units regularly for cracks or deformation. Replace them if damaged.
- Check that the vibration damping element is securely attached between the engine unit and handle unit.

Muffler



WARNING! Never use a machine without a muffler, or with a faulty muffler. A damaged muffler may substantially increase the noise level and the fire hazard. Keep fire fighting equipment handy.

The muffler gets very hot during and after use as well as when idling. Be aware of the fire hazard, especially when working near flammable substances and/or vapours.

Keep fire fighting equipment handy.

The muffler is designed to keep noise levels to a minimum and to direct exhaust fumes away from the user.

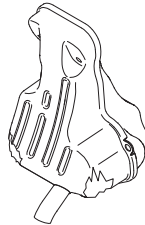

Inspecting the muffler

Check regularly that the muffler is complete and secured correctly.

CUTTING BLADES

General



WARNING! A cutting blade may burst and cause injury to the operator.

A cutting blade should be checked before it is assembled on the saw and frequently during use. Look for cracks, lost segments (diamond blades) or pieces broken off. Do not use a damaged cutting blade.

Test the integrity of each new cutting blade by running it at full throttle for about 1 minute.

Only use original cutting blades designed by Husqvarna for use on this machine.

Husqvarna issues warnings and recommendations for the use and proper care of the cutting blades. Those warnings come with the cutting blades. Read and follow all instructions from Husqvarna.

- This machine is only to be used with Husqvarna's specially developed diamond blades intended for Cut-n-Break. The blades have an integrated belt pulley and are approved for freehand cutting.
- Diamond blades consist of a steel core provided with segments that contain industrial diamonds.
- Always use a sharp diamond blade.
- Ensure the blades are not cracked or damaged in any other way. Replace blades if necessary.

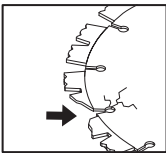

Diamond blades for different materials



WARNING! Never use a cutting blade for any other materials than what it was intended to cut.

Never use a diamond blade to cut plastic material. The heat produced during cutting may melt the plastic and it can stick to the cutting blade and cause a kickback.

Cutting metal generates sparks that may cause fire. Do not use the machine near ignitable substances or gases.

- Diamond blades are ideal for masonry and reinforced concrete. Ask your dealer for help in choosing the right product.
- Diamond blades are available in several hardness classes. A "soft" diamond blade has a relatively short service life and large cutting capacity. It is used for hard materials such as granite and hard concrete. A "hard" diamond blade has a longer service life and reduced cutting capacity, and should be used for soft materials such as brick and asphalt.

Water cooling



WARNING! Cool diamond blades designed for wet cutting continuously with water to prevent heating, which can deform the diamond blade resulting in damage to the machine and personal injury.

- Water cooling must always be used.
- Using wet cutting blades without water can cause excessive heat build-up, resulting in poor performance, severe blade damage and is a safety hazard.
- Water cooling cools the blade and increases its service life while also reducing the formation of dust.



Sharpening diamond blades

Diamond blades can become dull when the wrong feeding pressure is used or when cutting certain materials such as heavily reinforced concrete. Working with a blunt diamond blade causes overheating, which can result in the diamond segments coming loose.

Sharpen the blades by cutting a soft material such as sandstone or brick.

Transport and storage

- Make sure the machine is secured and that the cutting blades are properly protected during the transport and storage of the machine.
- Before use inspect all blades for transport or storage damage.

FUEL HANDLING

General



WARNING! Running an engine in a confined or badly ventilated area can result in death due to asphyxiation or carbon monoxide poisoning. Use fans to ensure proper air circulation when working in trenches or ditches deeper than one meter.

Fuel and fuel fumes are flammable and can cause serious injury when inhaled or allowed to come in contact with the skin. For this reason observe caution when handling fuel and make sure there is adequate ventilation.

The exhaust fumes from the engine are hot and may contain sparks which can start a fire. Never start the machine indoors or near combustible material!

Do not smoke and do not place any hot objects in the vicinity of fuel.

Fuel

NOTICE! The machine is equipped with a two-stroke engine and must always be run using a mixture of petrol and two-stroke oil. It is important to accurately measure the amount of oil to be mixed to ensure that the correct mixture is obtained. When mixing small amounts of fuel, even small inaccuracies can drastically affect the ratio of the mixture.

Petrol

- Use good quality unleaded or leaded petrol.
- The lowest octane recommended is 90 (RON). If you run the engine on a lower octane grade than 90 so-called knocking can occur. This gives rise to a high engine temperature, which can result in serious engine damage.
- When working at continuous high revs a higher octane rating is recommended.

Environment fuel

The use of environmentl fuel (alkylate fuel), or environment fuel for four-stroke engines blended with two-stroke oil as set out below is recommended.

Ethanol blended fuel, E10 may be used (max 10% ethanol blend). Using ethanol blends higher than E10 will create lean running condition which can cause engine damage.

Two-stroke oil

- For best results and performance use HUSQVARNA two-stroke engine oil, which is specially formulated for our air-cooled two-stroke engines.
- Never use two-stroke oil intended for water-cooled engines, sometimes referred to as outboard oil (rated TCW).
- Never use oil intended for four-stroke engines.

Mixing

- Always mix the petrol and oil in a clean container intended for fuel.
- Always start by filling half the amount of the petrol to be used. Then add the entire amount of oil. Mix (shake) the fuel mixture. Add the remaining amount of petrol.
- Mix (shake) the fuel mixture thoroughly before filling the machine's fuel tank.
- Do not mix more than one month's supply of fuel at a time.

Mixing ratio

- 1:50 (2%) with HUSQVARNA two-stroke oil or equivalent.

Petrol, litre	Two-stroke oil, litre
	2% (1:50)
5	0,10
10	0,20
15	0,30
20	0,40

- 1:33 (3%) with oils class JASO FB or ISO EGB formulated for air-cooled, two-stroke engines or mix as per recommendation from the oil manufacturer.

FUEL HANDLING

Fueling



WARNING! Always stop the engine and let it cool for a few minutes before refuelling. The engine should be switched off, and the stop switch in STOP position.

When refuelling, open the fuel cap slowly so that any excess pressure is released gently.

Clean the area around the fuel cap.

Tighten the fuel cap carefully after refuelling. If the cap is not properly tightened the cap might vibrate loose and fuel may escape from the fuel tank creating a fire hazard.

Move the machine at least 3 m from the refuelling point before starting it.

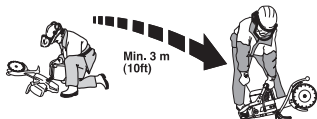

Never start the machine:

- If you have spilt fuel or engine oil on the machine. Wipe off the spill and allow the remaining fuel to evaporate.
- If you have spilt fuel on yourself or your clothes, change your clothes. Wash any part of your body that has come in contact with fuel. Use soap and water.
- If the machine is leaking fuel. Check regularly for leaks from the fuel cap and fuel lines.
- Unless the fuel cap is securely tightened after refueling.

Transport and storage

- Store and transport the machine and fuel so that there is no risk of any leakage or fumes coming into contact with sparks or naked flames, for example, from electrical machinery, electric motors, electrical relays/switches or boilers.
- When storing and transporting fuel always use approved containers intended for this purpose.

Long-term storage

- When storing the machine for long periods the fuel tank must be emptied. Contact your local petrol station to find out where to dispose of excess fuel.

OPERATING

Protective equipment

General

- Do not use the machine unless you are able to call for help in the event of an accident.

Personal protective equipment

You must use approved personal protective equipment whenever you use the machine. Personal protective equipment cannot eliminate the risk of injury but it will reduce the degree of injury if an accident does happen. Ask your dealer for help in choosing the right equipment.



WARNING! The use of products such as cutters, grinders, drills, that sand or form material can generate dust and vapours which may contain hazardous chemicals. Check the nature of the material you intend to process and use an appropriate breathing mask.

Long-term exposure to noise can result in permanent hearing impairment. Always use approved hearing protection. Listen for warning signals or shouts when you are wearing hearing protection. Always remove your hearing protection as soon as the engine stops.

Always wear:

- Approved protective helmet
- Hearing protection
- Approved eye protection. If you use a face shield then you must also wear approved protective goggles. Approved protective goggles must comply with standard ANSI Z87.1 in the USA or EN 166 in EU countries. Visors must comply with standard EN 1731.
- Breathing mask
- Heavy-duty, firm grip gloves.
- Tight-fitting, heavy-duty and comfortable clothing that permits full freedom of movement. Cutting generates sparks that can ignite clothing. Husqvarna recommends that you wear flame-retardant cotton or heavy denim. Do not wear clothing made of material such as nylon, polyester or rayon. If ignited such material can melt and cling to the skin. Do not wear shorts
- Boots with steel toe-caps and non-slip sole.

Other protective equipment



CAUTION! Sparks may appear and start a fire when you work with the machine. Always keep fire fighting equipment handy.

- Fire Extinguisher
- Always have a first aid kit nearby.

General safety precautions

This section describes basic safety directions for using the machine. This information is never a substitute for professional skills and experience.

- Please read the operator's manual carefully and make sure you understand the instructions before using the machine. It is recommended that first time operators also obtain practical instruction before using the machine.
- Keep in mind that it is you, the operator that is responsible for not exposing people or their property to accidents or hazards.
- The machine must be kept clean. Signs and stickers must be fully legible.

Always use common sense

It is not possible to cover every conceivable situation you can face. Always exercise care and use your common sense. If you get into a situation where you feel unsafe, stop and seek expert advice. Contact your dealer, service agent or an experienced user. Do not attempt any task that you feel unsure of!



WARNING! The machine can be a dangerous tool if used incorrectly or carelessly, which can cause serious or fatal injury to the operator or others.

Never allow children or other persons not trained in the use of the machine to use or service it.

Never allow anyone else to use the machine without first ensuring that they have read and understood the contents of the operator's manual.

Never use the machine if you are fatigued, while under the influence of alcohol or drugs, medication or anything that could affect your vision, alertness, coordination or judgement.

OPERATING



WARNING! Unauthorized modifications and/or accessories may lead to serious injury or death to the user or others. Under no circumstances may the design of the machine be modified without the permission of the manufacturer.

Do not modify this product or use it if it appears to have been modified by others.

Never use a machine that is faulty. Carry out the safety checks, maintenance and service instructions described in this manual. Some maintenance and service measures must be carried out by trained and qualified specialists. See instructions under the Maintenance heading.

Always use genuine accessories.



WARNING! This machine produces an electromagnetic field during operation. This field may under some circumstances interfere with active or passive medical implants. To reduce the risk of serious or fatal injury, we recommend persons with medical implants to consult their physician and the medical implant manufacturer before operating this machine.

Water cooling

Water cooling must always be used. This cools the blades and increases their life and prevents dust build-up. There is a restrictor in the water hose that reduces the water flow.

NOTICE! It is important not to use a too high water flow without throttling as the belt can then slip.

Work area safety



WARNING! The safety distance for the power cutter is 15 metres (50 foot). You are responsible to ensure that animals and onlookers are not within the working area. Do not start cutting until the working area is clear and you are standing firmly.

- Observe your surroundings to ensure that nothing can affect your control of the machine.
- Ensure that no one/nothing can come into contact with the cutting equipment or be hit by parts thrown by the blade.
- Do not use the machine in bad weather, such as dense fog, heavy rain, strong wind, intense cold, etc. Working in bad weather is tiring and can lead to dangerous conditions, e.g. slippery surfaces.

- Never start to work with the machine before the working area is clear and you have a firm foothold. Look out for any obstacles with unexpected movement. Ensure when cutting that no material can become loose and fall, causing injury to the operator. Take great care when working on sloping ground.
- Ensure that the working area is sufficiently illuminated to create a safe working environment.
- Make sure that no pipes or electrical cables are routed in the working area or in the material to be cut.
- If cutting into a container (drum, pipe, or other container) you must first make sure it does not contain flammable or other volatile material.

Basic working techniques



WARNING! When cutting vertically, always cut from the top of the cut and down. Never cut from the bottom of the cut and up. This can cause a kickback and result in personal injury.



WARNING! Do not pull the power cutter to one side, this can cause the blade to jam or break resulting in injury to people.

Never use a diamond blade to cut plastic material. The heat produced during cutting may melt the plastic and it can stick to the cutting blade and cause a kickback.

Cutting metal generates sparks that may cause fire. Do not use the machine near ignitable substances or gases.

- This machine is only to be used with Husqvarna's specially developed diamond blades intended for Cut-n-Break. The blades have an integrated belt pulley and are approved for freehand cutting. The machine shall not be used with any other type of blade, or for any other type of cutting.
- Check that the cutting blade is fitted correctly and does not show signs of damage. See the instructions in the sections "Cutting blades" and "Maintenance".
- Check that the correct cutting blade is used for the application in question. See instructions in the section "Cutting blades".
- Never cut asbestos materials!
- Hold the saw with both hands; keep a firm grip with thumbs and fingers encircling the handles. The right hand should be on the rear handle and the left hand on the front handle. All operators, weather right or left handed shall use this grip. Never operate a power cutter holding it with only one hand.

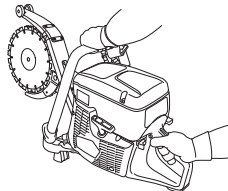

OPERATING

- Stand parallel to the cutting blade. Avoid standing straight behind. In the event of a kickback the saw will move in the plane of the cutting blade.

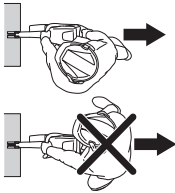

- Maintain a safe distance from the cutting blade when the engine is running.
- Never leave the machine unsupervised with the motor running.
- Never move the machine when the cutting equipment is rotating.
- Never use the kickback zone of the blade **for cutting**. See instructions under the heading "Kickback".
- Keep a good balance and a firm foothold.
- Never cut above shoulder height.
- Never cut from a ladder. Use a platform or scaffold if the cut is above shoulder height. Do not overreach

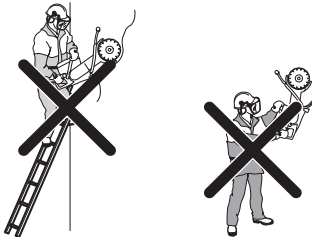

- Stand at a comfortable distance from the work piece.
- Check that the blade is not in contact with anything when the machine is started
- Apply the cutting blade gently with high rotating speed (full throttle) Maintain full speed until cutting is complete.
- Let the machine work without forcing or pressing the blade.
- Cut in the same direction when cutting into an existing cut. Make certain that the cut is wide enough and that the blades are not angled in the cut. This can cause kickback.

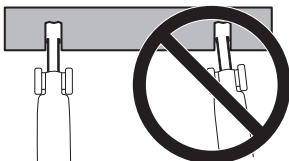

- Always cut from top to bottom (A). Remove the cutter and use a crowbar to remove the material that remains between the cut (B).

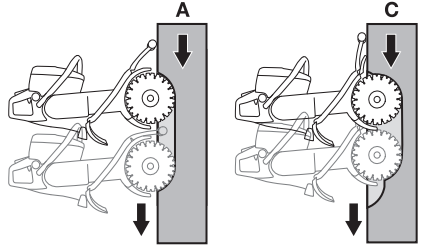

- Follow the same saw cut, but further in the work piece (C), and repeat the work with the crowbar.

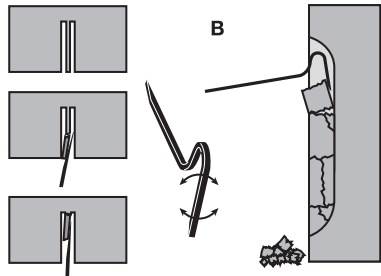

- Repeat this working method until the required cutting depth is achieved (D, E).

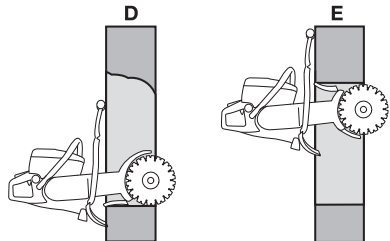

- The blade guards are designed to easily adapt to how deep in the work piece the power cutter is moved.

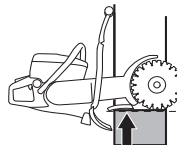

OPERATING

Starting or enlarging the cut

When the cut is started or you start to cut deeper and the blades are put into the material at the top it is necessary for a brief time to engage the kickback zone in the cutting. Follow the rules on holding the saw listed here:

- Push the cutting blades straight in and down once desired depth has been reached.
- Do not cut upwards or push the cutting blades upwards as the reactive forces will try to push the saw back at you and in worst case scenario the saw can be pushed back far enough to a kickback to develop.

Managing dust

The machine is fitted with DEX (Dust Extinguisher), a low flushing water kit that offers maximum dust suppression.

Adjust water flow using the tap to bind the cutting dust. The volume of water required varies depending on the type of job at hand.

Kickback



WARNING! Kickbacks are sudden and can be very violent. The power cutter can be thrown up and back towards the user in a rotating motion causing serious or even fatal injury. It is vital to understand what causes kickback and how to avoid it before using the machine.

Kickback is the sudden upward motion that can occur if the blade is pinched or stalled in the kickback zone. Most kickbacks are small and pose little danger. However a kickback can also be very violent and throw the power cutter up and back towards the user in a rotating motion causing serious or even fatal injury.

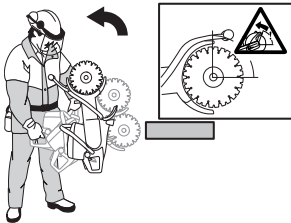

Reactive force

A reactive force is always present when cutting. The force pulls the machine in the opposite direction to the blade rotation. Most of the time this force is insignificant. If the blade is pinched or stalled the reactive force will be strong and you might not be able to control the power cutter.

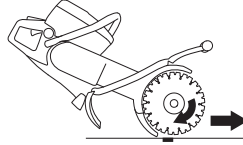

Never move the machine when the cutting equipment is rotating. Gyroscopic forces can obstruct the intended movement.

Kickback zone

Never use the kickback zone of the blade **for cutting**. If the blade is pinched or stalled in the kickback zone, the reactive force will push the power cutter up and back towards the user in a rotating motion causing serious or even fatal injury.

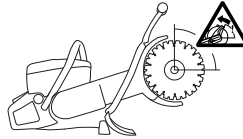

Climbing kickback

If the kickback zone is used for cutting the reactive force drives the blade to climb up in the cut. Do not use the kickback zone. Use the lower quadrant of the blade to avoid climbing kickback.

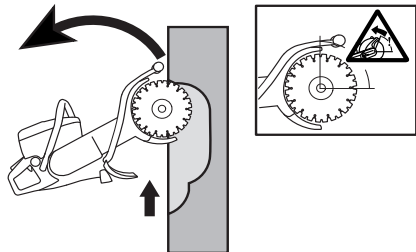

- Never cut upwards or towards you so that the kickback zone becomes actively cutting.

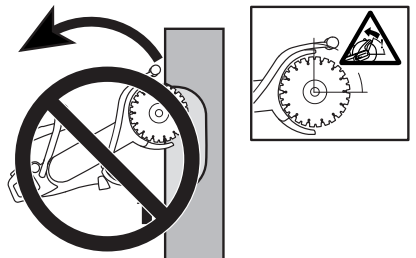

OPERATING

Pinching kickback

Pinching is when the cut closes and pinches the blade. If the blade is pinched or stalled the reactive force will be strong and you might not be able to control the power cutter.



If the blade is pinched or stalled in the kickback zone, the reactive force will push the power cutter up and back towards the user in a rotating motion causing serious or even fatal injury. Be alert for potential movement of the work piece. If the work piece is not properly supported and shifts as you cut, it might pinch the blade and cause a kick back.

Pipe cutting

Special care should be taken when cutting in pipes. If the pipe is not properly supported and the cut kept open through out the cutting, the blade might be pinched in the kickback zone and cause a severe kickback. Be especially alert when cutting a pipe with a belled end or a pipe in a trench that, if not properly supported, may sag and pinch the blade.

Before starting the cut the pipe must be secure so it does not move or roll during cutting.

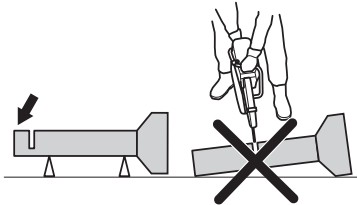

If the pipe is allowed to sag and close the cut, the blade will be pinched in the kick back zone and a severe kick back might develop. If the pipe is properly supported the end of the pipe will move downward, the cut will open and no pinching will occur.

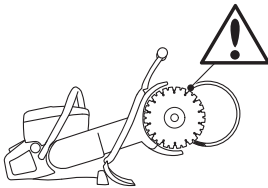

Proper sequence cutting a pipe

- 1 First cut section I.
- 2 Move to side II and cut from section I to bottom of the pipe.
- 3 Move to side III and cut the remaining part of the pipe ending at the bottom.

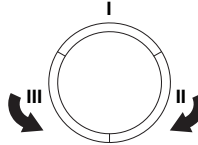

How to avoid kickback

Avoiding kickback is simple.

- The work piece must always be supported so that the cut stays open when cutting through. When the cut opens there is no kickback. If the cut closes and pinches the blade there is always a risk of kickback.

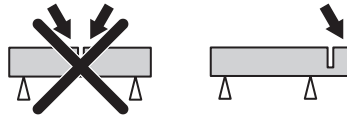

- Take care when inserting the blade in an existing cut.
- Be alert to movement of the work piece or anything else that can occur, which could cause the cut to close and pinch the blade.

Transport and storage

- Secure the equipment during transportation in order to avoid transport damage and accidents.
- For transport and storage of fuel, see the section "Fuel handling".
- Store the equipment in a lockable area so that it is out of reach of children and unauthorized persons.

STARTING AND STOPPING

Before starting



WARNING! Note the following before starting: Please read the operator's manual carefully and make sure you understand the instructions before using the machine.

Wear personal protective equipment. See under heading "Personal protective equipment".

Do not start the machine without the belt and belt guard fitted. Otherwise the clutch could come loose and cause personal injuries.

Check that the fuel cap is properly secured, and that there is no fuel leakage.

Make sure no unauthorised persons are in the working area, otherwise there is a risk of serious personal injury.

- Perform daily maintenance. See instructions in the section "Maintenance".

Starting



WARNING! The cutting blade rotates when the engine is started. Make sure it can rotate freely.

With a cold engine:



- Make sure that the stop switch (STOP) is in the left position.

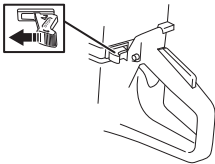

- Start throttle position and choke is obtained by pulling out the choke control completely.



- **Decompression valve:** Press in the valve to reduce the pressure in the cylinder, this is to assist starting the power cutter. The decompression valve should always be used when starting. The valve automatically returns to its initial position when the machine starts.

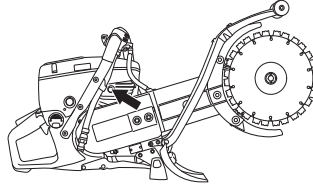

- Press the air purge diaphragm repeatedly until fuel begins to fill the diaphragm (about 6 times). The diaphragm need not be completely filled.

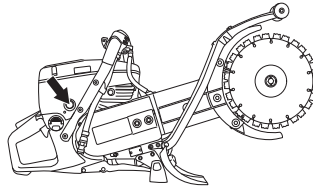

- Grip the front handle with your left hand. Put your right foot on the lower section of the rear handle pressing the machine against the ground. Pull the starter handle with your right hand until the engine starts. **Never twist the starter cord around your hand.**

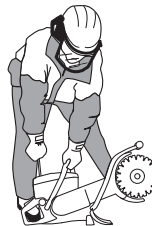

STARTING AND STOPPING



- Push in the choke control as soon as the engine starts, with the choke pulled out the engine will stop after a few seconds. (If the engine stops anyway, pull the starter handle again.)
- Press the throttle trigger to disengage the start throttle and the machine will idle.

NOTICE! Pull with your right hand out the starter cord slowly until you feel a resistance (as the starter pawls engage) and then pull firmly and rapidly.

Do not pull the starter cord all the way out and do not let go of the starter handle when the cord is fully extended. This can damage the machine.

With a warm engine:



- Make sure that the stop switch (STOP) is in the left position.

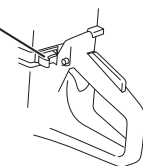

- Set the choke control in the choke position. The choke position is also the automatic start throttle position.



- **Decompression valve:** Press in the valve to reduce the pressure in the cylinder, this is to assist starting the power cutter. The decompression valve should always be used when starting. The valve automatically returns to its initial position when the machine starts.



- Push the choke control to disable the choke (the start throttle position remains).



- Grip the front handle with your left hand. Put your right foot on the lower section of the rear handle pressing the machine against the ground. Pull the starter handle with your right hand until the engine starts. **Never twist the starter cord around your hand.**

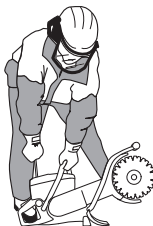

- Press the throttle trigger to disengage the start throttle and the machine will idle.

NOTICE! Pull with your right hand out the starter cord slowly until you feel a resistance (as the starter pawls engage) and then pull firmly and rapidly.

Do not pull the starter cord all the way out and do not let go of the starter handle when the cord is fully extended. This can damage the machine.



WARNING! When the engine is running the exhaust contains chemicals such as unburned hydrocarbons and carbon monoxide. The content of the exhaust fumes is known to cause respiratory problems, cancer, birth defects or other reproductive harm

Carbon monoxide is colorless and tasteless and is always present in exhaust fumes. The onset of carbon monoxide poisoning is distinguished by a slight dizziness which may or may not be recognized by the victim. A person may collapse and lapse into unconsciousness with no warning if the concentration of carbon monoxide is sufficiently high. Since carbon monoxide is colorless and odorless, its presence can not be detected. Any time exhaust odors are noticed, carbon monoxide is present. Never use a petrol powered power cutter indoors or in trenches more than 3 foot (1 meter) deep or in other areas with poor ventilation. Ensure proper ventilation when working in trenches or other confined areas.

STARTING AND STOPPING

Stopping



CAUTION! The cutting blade continues to rotate up to a minute after the motor has stopped. (Blade coasting.) Make sure that the cutting blade can rotate freely until it is completely stopped. Carelessness can result in serious personal injury.

- Stop the engine by moving the stop switch (STOP) to the right.

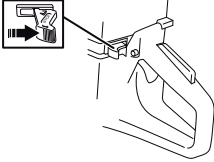

MAINTENANCE

General



WARNING! The user must only carry out the maintenance and service work described in this Operator's Manual. More extensive work must be carried out by an authorized service workshop.

The engine should be switched off, and the stop switch in STOP position.

Wear personal protective equipment. See instructions under the "Personal protective equipment" heading.

The life span of the machine can be reduced and the risk of accidents can increase if machine maintenance is not carried out correctly and if service and/or repairs are not carried out professionally. If you need further information please contact your nearest service workshop.

- Let your Husqvarna dealer regularly check the machine and make essential adjustments and repairs.

Maintenance schedule

In the maintenance schedule you can see which parts of your machine that require maintenance, and with which intervals it should take place. The intervals are calculated based on daily use of the machine, and may differ depending on the rate of usage.

Daily maintenance	Weekly maintenance	Monthly maintenance
Cleaning	Cleaning	Cleaning
External cleaning		Spark plug
Cooling air intake		Fuel tank
Functional inspection	Functional inspection	Functional inspection
General inspection	Vibration damping system*	Fuel system
Throttle lockout*	Muffler*	Air filter
Stop switch*	Drive belt	Drive gear, clutch
Blade guards*	Carburettor	Water tap
Blades**	Starter	

*See instructions in the section "Machine's safety equipment".

** See instructions in the section "Cutting blades" and "Maintenance".

MAINTENANCE

Cleaning

External cleaning

- Clean the machine daily by rinsing it with clean water after the work is finished.

Cooling air intake

- Clean the cooling air intake when needed.

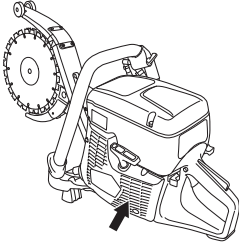

NOTICE! A dirty or blocked air intake results in the machine overheating which causes damage to the piston and cylinder.

Spark plug

- If the machine is low on power, difficult to start or runs poorly at idle speed: always check the spark plug first before taking other steps.
- Ensure that the spark plug cap and ignition lead are undamaged to avoid the risk of electric shock.
- If the spark plug is dirty, clean it and at the same time check that the electrode gap is 0.5 mm. Replace if necessary.

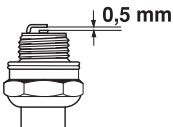

NOTICE! Always use the recommended spark plug type! Use of the wrong spark plug can damage the piston/cylinder.

These factors cause deposits on the spark plug electrodes, which may result in operating problems and starting difficulties.

- An incorrect fuel mixture (too much or incorrect type of oil).
- A dirty air filter.

Functional inspection

General inspection

- Check that nuts and screws are tight.

Cutting blades

Replacing the blades

The blades have integrated belt pulley halves and are to be changed in pairs.

- Loosen the bar nuts one turn anticlockwise.

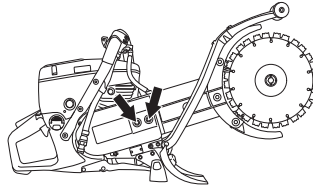

- Screw the belt adjuster a few turns anticlockwise.

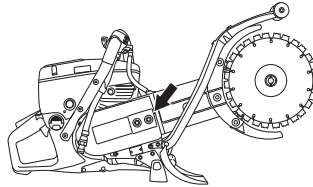

- This will position the drive belt in a more favourable position with regard to assembling the new blades.
The drive belt is not clamped so easily.
- Dismantle the old blades by loosening the centre nut.

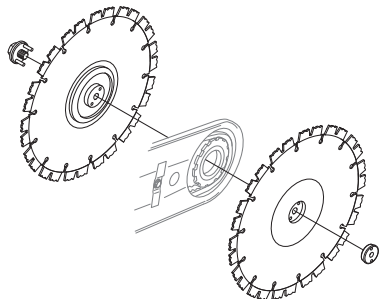

- Check the drive belt for wear. See instructions under the heading "Drive belt".

MAINTENANCE

- Position the blades on each side of the cutting arm. Make sure that the holes for both guide pins in the drive belt halves are aligned so that they correspond with the holes in the washer, and the nut too. Now fit the bolt and washer unit with guide pins. Tightening torque for the bolt holding the blade is: 15 Nm (130 in.lb).

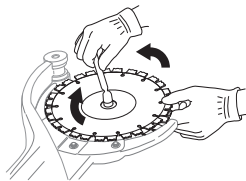

NOTICE! It is very important that the blades rotate when the nut is tightened. This is to ensure that the belt is not clamped between the integrated drive belt halves on the blades when the blades/drive belt are pulled together with the nut. Ideally this is done alternately, i.e. tighten a little, rotate a little and repeat until the blades are secured.

- Tighten the drive belt. See instructions under the heading "Drive belt".

Drive belt

- The drive belt is enclosed and well protected from dust and dirt.

Check the tension of the drive belt

- Check the drive belt adjustment by feeling with your fingers as illustrated. A correctly adjusted drive belt should have about 5 mm of movement.

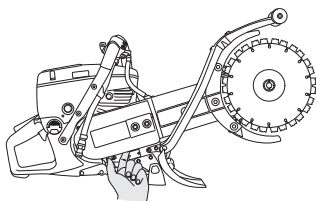

Tensioning the drive belt

- The tension of a new drive belt must be readjusted after one or two tanks of fuel have been used.
- Loosen the bar nuts one turn anticlockwise.

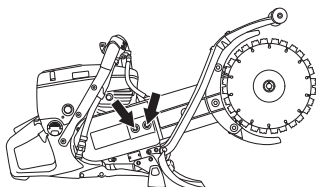

- Screw the belt tensioner clockwise at the same time as you feel with your fingers how the drive belt is adjusted.
- A correctly adjusted drive belt should have about 5 mm of movement.

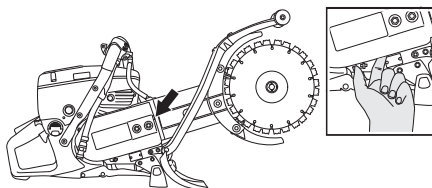

- Tighten the bar nuts.

Replacing the drive belt



WARNING! Never start the engine when the belt pulley and clutch are removed for maintenance. Do not start the machine without the cutting arm or cutting head fitted. Otherwise the clutch could come loose and cause personal injuries.

- Release the belt tension.
- Remove the blades.
- Remove the cover.

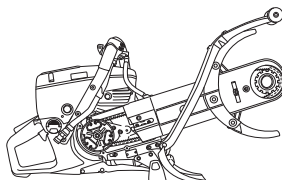

- Remove the drive belt from the nose of the cutting arm.

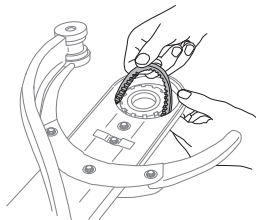

- Loosen water hose. Slide back the bar and remove the drive belt.

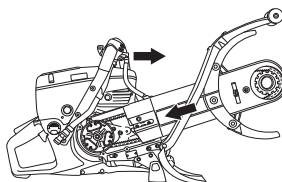

MAINTENANCE

- Remove the cutting arm by pulling it straight out from the machine.

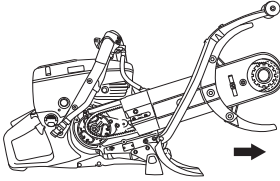

- Loosen the screws holding the belt cover on the cutting arm.

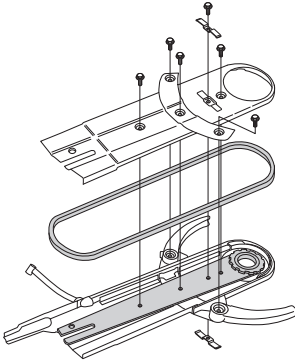

- Remove the old drive belt and put in a new one.
- Mount the cutting arm with the blade cover.

NOTICE! Make sure the screw holes on the bar are aligned with the holes on the belt cover. The edges of the upper cover must lie inside the edges of the lower.

- Tighten the drive belt.
- The movement limiters are fitted last. Clamp together the plates as illustrated.

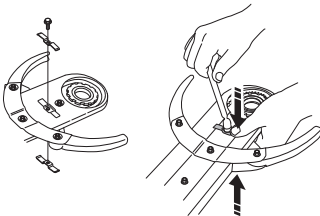

- Fit the blades. See instructions under the heading "Blades".

Carburettor

The carburettor is equipped with fixed needles to ensure the machine always receives the correct mixture of fuel and air. When the engine lacks power or accelerates poorly, do the following:

- Check the air filter and replace if necessary. When this does not help, contact an authorised service workshop.

Adjusting the idle speed



CAUTION! Contact your dealer/service workshop, if the idle setting cannot be adjusted so that the blades are stationary. Do not use the machine until it has been properly adjusted or repaired.

- Start the engine and check the idling setting. When the carburettor is set correctly the cutting blade should be still while engine is idling.
- Adjust the idle speed using the T screw. When an adjustment is necessary, first turn the screw clockwise until the blade starts to rotate. Now turn the screw anti-clockwise until the blade stops rotating.

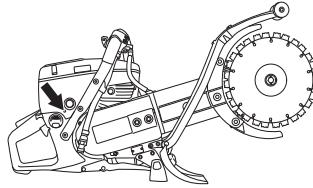

- Rec. idle speed: 2700 rpm

Starter



WARNING! When the recoil spring is wound up in the starter housing it is under tension and can, if handled carelessly, pop out and cause personal injury.

Always be careful when changing the recoil spring or the starter cord. Always wear protective goggles.

Changing a broken or worn starter cord

- Loosen the screws that hold the starter against the crankcase and remove the starter.

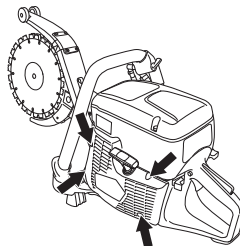

MAINTENANCE

- Pull the cord out about 30 cm and lift it into the cut-out in the periphery of the starter pulley. When the cord is intact: Release the spring tension by letting the pulley rotate slowly backwards.

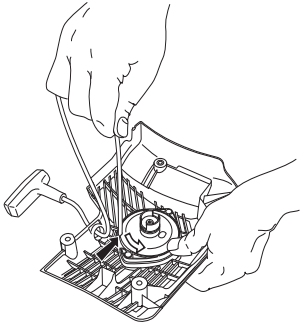

- Remove any remnants of the old starter cord and check that the return spring works. Insert the new starter cord through the hole in the starter housing and in the cord pulley.

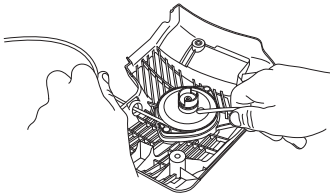

- Secure the starter cord around the cord pulley as illustrated. Tighten the fastening well and ensure that the free end is as short as possible. Secure the end of the starter cord in the starter handle.

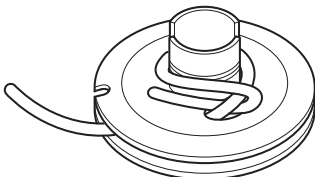

Tensioning the recoil spring

- Guide the cord through the cut-out in the periphery of the pulley and wind the cord 3 times clockwise around the centre of the starter pulley.

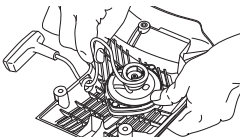

- Now pull the starter handle and in doing so tension the spring. Repeat the procedure once more, but this time with four turns.
- Note that the starter handle is drawn to its correct home position after tensioning the spring.

- Check that the spring is not drawn to its end position by pulling out the starter line fully. Slow the starter pulley with your thumb and check that you can turn the pulley at least a further half turn.

Changing a broken recoil spring

- Undo the bolt in the centre of the pulley and remove the pulley.

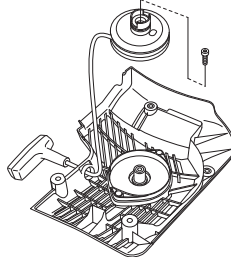

- Bear in mind that the return spring lies tensioned in the starter housing.
- Loosen the bolts holding the spring cassette.

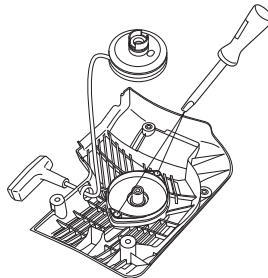

- Remove the recoil spring by turning the starter over and loosen the hooks, with the help of a screwdriver. The hooks hold the return spring assembly on the starter.

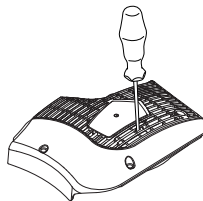

- Lubricate the recoil spring with light oil. Fit the pulley and tension the recoil spring.

MAINTENANCE

Fitting the starter

- To fit the starter, first pull out the starter cord and place the starter in position against the crankcase. Then slowly release the starter cord so that the pulley engages with the pawls.

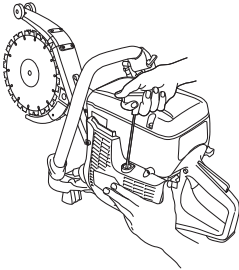

- Tighten the screws.

Fuel system

General

- Check that the fuel cap and its seal are not damaged.
- Check the fuel hose. Replace when damaged.

Fuel filter

- The fuel filter sits inside the fuel tank.
- The fuel tank must be protected from contamination when filling. This reduces the risk of operating disturbances caused by blockage of the fuel filter located inside the tank.
- The filter cannot be cleaned but must be replaced with a new filter when it is clogged. **The filter should be changed at least once per year.**

Air filter

The air filter only needs to be checked if the engine drops in power.

- Loosen the screws. Remove the air filter cover.

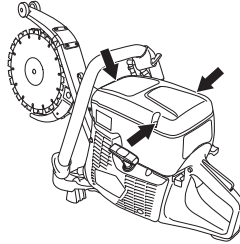

- Check the air filter and replace if necessary.

Replacing the air filter

NOTICE! The air filter must not be cleaned or blown clean with compressed air. This will damage the filter.

- Loosen the screws. Remove the cover.

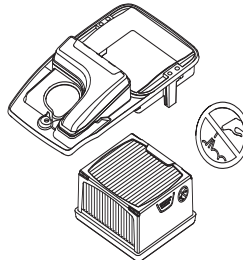

- Replace the air filter.

Drive gear, clutch

- Check the clutch centre, drive gear and clutch spring for wear.

Water tap

- Check and clean the restrictor if necessary.

TECHNICAL DATA

Technical data

Technical data	K760 Cut-n-Break
Engine	
Cylinder displacement, cm ³	74
Cylinder bore, mm	51
Stroke, mm	36
Idle speed, rpm	2700
Wide open throttle - no load, rpm	9300 (+/- 100)
Power, kW/ rpm	3,7/9000 / 5,0/9000
Ignition system	
Manufacturer of ignition system	SEM
Type of ignition system	CD
Spark plug	Champion RCJ 6Y/NGK BPMPR 7A
Electrode gap, mm	0,5
Fuel and lubrication system	
Manufacturer of carburettor	Zama
Carburettor type	C3
Fuel tank capacity, litre	0,9
Water cooling	
Recommended water pressure, bar	0,5-10
Weight	
Power cutter without fuel (exclusive cutting blade), kg	9,6
Power cutter without fuel (inclusive cutting blade), kg	11,1
Noise emissions (see note 1)	
Sound power level, measured dB (A)	113
Sound power level, guaranteed L _{WA} dB (A)	115
Sound levels (see note 2)	
Equivalent sound pressure level at the operator's ear, dB(A)	101
Equivalent vibration levels, a_{hveq} (see note 3)	
Front handle, m/s ²	1,9
Rear handle, m/s ²	2,8

Note 1: Noise emissions in the environment measured as sound power (L_{WA}) in conformity with EC directive 2000/14/EC. The difference between guaranteed and measured sound power is that the guaranteed sound power also includes dispersion in the measurement result and the variations between different machines of the same model according to Directive 2000/14/EC.

Note 2: Equivalent sound pressure level, according to EN ISO 19432, is calculated as the time-weighted energy total for different sound pressure levels under various working conditions. Reported data for equivalent sound pressure level for the machine has a typical statistical dispersion (standard deviation) of 1 dB (A).

Note 3: Equivalent vibration level, according to EN ISO 19432, is calculated as the time-weighted energy total for vibration levels under various working conditions. Reported data for equivalent vibration level has a typical statistical dispersion (standard deviation) of 1 m/s².

Cutting equipment

Cutting blade	Max cutting depth, mm	Max. peripheral speed, m/s	Max. speed of output shaft, rpm
9" (230 mm)	400	80	5900

TECHNICAL DATA

EC Declaration of Conformity

(Applies to Europe only)

Husqvarna AB, SE-561 82 Huskvarna, Sweden, tel +46-36-146500, declares under sole responsibility that the power cutters **Husqvarna K760 Cut-n-Break** from 2016's serial numbers and onwards (the year is clearly stated in plain text on the rating plate with subsequent serial number), complies with the requirements of the COUNCIL'S DIRECTIVES:

- of May 17, 2006 "relating to machinery" **2006/42/EC**.
- of February 26, 2014 "relating to electromagnetic compatibility" **2014/30/EU**.
- of May 8, 2000 "relating to the noise emissions in the environment" **2000/14/EC**. Conformity assessment according to Annex V.

For information relating to noise emissions, see the Technical data chapter.

The following standards have been applied: **EN ISO 12100:2010, ISO 14982:1998, EN ISO 19432:2012**.

Notified body: 0404, SMP Svensk Maskinprovning AB, Box 7035, SE-750 07 Uppsala, Sweden, has performed voluntary type examination in accordance with the machinery directive (2006/42/EC) on behalf of Husqvarna AB. The certificate has the number: SEC/13/2369

In addition, SMP, Svensk Maskinprovning AB, Box 7035, SE-750 07 Uppsala, Sweden, has certified conformity with annex V of the Council's Directive of May 8, 2000 "relating to the noise emissions in the environment" 2000/14/EC. The certificate has the number: 01/169/031 -K760

Gothenburg, 30 March 2016

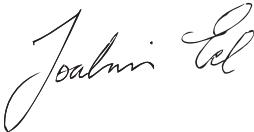

Joakim Ed

Global R Director

Construction Equipment Husqvarna AB

(Authorized representative for Husqvarna AB and responsible for technical documentation.)

SYMBOLERKLÄRUNG

Handbuchversion

Dieses Handbuch ist die internationale Version für alle englischsprachigen Länder außerhalb Nordamerikas.

Symbole am Gerät

WARNUNG! Das Gerät kann falsch oder nachlässig angewendet gefährlich sein und zu schweren oder gar lebensgefährlichen Verletzungen des Benutzers oder anderer Personen führen.

Lesen Sie die Bedienungsanweisung sorgfältig durch und machen Sie sich mit dem Inhalt vertraut, bevor Sie das Gerät benutzen.

Tragen Sie persönliche Schutzausrüstung. Siehe die Anweisungen unter der Überschrift "Persönliche Schutzausrüstung".

WARNUNG! Beim Schneiden bildet sich Staub, der beim Einatmen Gesundheitsschäden hervorrufen kann. Einen zugelassenen Atemschutz tragen. Das Einatmen von Benzindämpfen und Abgasen vermeiden. Für gute Belüftung sorgen.

WARNUNG! Rückschläge können plötzlich, schnell und sehr heftig sein und lebensbedrohliche Verletzungen hervorrufen. Lesen Sie und machen Sie sich mit dem Inhalt der Anleitung vertraut, bevor Sie das Gerät benutzen.

WARNUNG! Von der Trennscheibe erzeugte Funken können brennbares Material wie Benzin (Gas), Holz, Kleidung, trockenes Gras usw. entzünden.

Es ist stets eine Wasserkühlung einzusetzen.

Stets in die richtige Richtung schneiden. Siehe die Anweisungen im Abschnitt „Betrieb“.

Sicherstellen, dass die Klingen weder Risse noch andere Beschädigungen aufweisen.

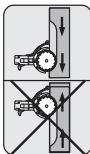

Keine kreisrunden Sägeklingen verwenden.



Choke.



Kraftstoffpumpe

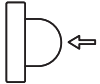

Dekompressionsventil



Tanken.

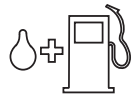

Dieses Produkt stimmt mit den geltenden CE-Richtlinien überein.



Umweltbelastende Geräuschemissionen gemäß der Richtlinie der Europäischen Gemeinschaft. Die Emission des Gerätes ist im Kapitel Technische Daten und auf dem Geräteschild angegeben.



Sonstige Symbole/Aufkleber am Gerät beziehen sich auf spezielle Zertifizierungsanforderungen, die in bestimmten Ländern gelten.

Erläuterung der Warnstufen

Es bestehen drei unterschiedliche Warnstufen.

WARNUNG!



WARNUNG! Zeigt eine Gefahrensituation an, deren Nichtvermeidung zum Tod oder zu schweren Verletzungen führen kann.

ACHTUNG!



ACHTUNG! Zeigt eine Gefahrensituation an, deren Nichtvermeidung zu leichten oder mittleren Verletzungen führen kann.

HINWEIS!

HINWEIS! Weist auf Handlungen hin, die nicht zu Verletzungen führen.

Inhalt

SYMBOLERKLÄRUNG

Handbuchversion	27
Symbole am Gerät	27
Erläuterung der Warnstufen	27

INHALT

Inhalt	28
--------------	----

VORSTELLUNG

Sehr geehrter Kunde!	29
Konstruktion und Funktionen	29

WAS IST WAS?

Was ist was am Trennschleifer - K760 Cut-n-Break?	30
---	----

SICHERHEITSAUSRÜSTUNG DES GERÄTES

Allgemeines	31
-------------------	----

TRENNSCHEIBEN

Allgemeines	33
Diamantscheiben für diverse Werkstoffe	33
Wasserkühlung	33
Schärfen von Diamantscheiben	34
Transport und Aufbewahrung	34

UMGANG MIT KRAFTSTOFF

Allgemeines	35
Kraftstoff	35
Tanken	36
Transport und Aufbewahrung	36

BETRIEB

Schutzausrüstung	37
Allgemeine Sicherheitsvorschriften	37
Transport und Aufbewahrung	42

STARTEN UND STOPPEN

Vor dem Start	43
Starten	43
Stoppen	45

WARTUNG

Allgemeines	46
Wartungsschema	46
Reinigung	47
Funktionsinspektion	47

TECHNISCHE DATEN

Technische Daten	52
Schneidausrüstung	52
EG-Konformitätserklärung	53

Sehr geehrter Kunde!

Vielen Dank, dass Sie sich für ein Produkt von Husqvarna entschieden haben.

Wir hoffen, dass Sie mit Ihrer Maschine über lange Jahre zufrieden sein werden. Mit dem Erwerb unserer Produkte erhalten Sie professionelle Hilfe bei Reparaturen und Service. Haben Sie das Gerät nicht bei einem unserer Vertragshändler gekauft, fragen Sie dort nach der nächsten Servicewerkstatt.

Diese Bedienungsanweisung ist ein wertvolles Dokument. Halten Sie die Bedienungsanweisung stets griffbereit. Die genaue Befolgung ihres Inhalts (Verwendung, Service, Wartung usw.) verlängert die Lebensdauer der Maschine erheblich und erhöht zudem ihren Wiederverkaufswert. Sollten Sie Ihre Maschine verkaufen, händigen Sie dem neuen Besitzer bitte auch die Bedienungsanleitung aus.

Über 300 Jahre Innovationsgeschichte

Husqvarna ist ein schwedisches Unternehmen, dessen Geschichte bis ins Jahr 1689 zurückreicht, als König Karl XI eine Fabrik errichten ließ, in der Musketen gefertigt werden sollten. Damit wurden die Grundlagen einer erfolgreichen Firmengeschichte gelegt, in deren Verlauf bahnbrechende technische Neuerungen in Bereichen wie Waffensysteme, Fahr- und Motorräder, Haushaltsgeräte, Nähmaschinen und Gartenprodukte auf den Markt gebracht werden konnten.

Husqvarna gilt als führender Anbieter von Geräten zur Garten- und Waldpflege sowie von Schneidausrüstungen und Diamantwerkzeugen für die Bau- und Steinindustrie.

Pflichten des Betreibers

Der Betreiber ist verpflichtet, nur entsprechend ausgebildete Personen mit der Bedienung der Maschine zu betrauen. Aufsichtspersonen und Bediener haben sämtliche Anweisungen in diesem Handbuch zur Kenntnis zu nehmen. Insbesondere ist auf Folgendes zu achten:

- Sicherheitshinweise
- Vorgesehene Anwendungsbereiche
- Nutzungs- und Wartungshinweise

Die Benutzung dieser Maschine könnte durch eine nationales Gesetz geregelt sein. Finden Sie heraus, welche Gesetze Anwendung finden, bevor Sie mit der Benutzung der Maschine beginnen.

Vorbehaltsbestimmungen des Herstellers

Es ist möglich, dass Husqvarna nach der Veröffentlichung dieses Handbuchs weitere Informationen zum sicheren Betrieb dieses Produkts herausgibt. Der Betreiber ist verpflichtet, stets über die sichersten Betriebsverfahren informiert zu sein.

Die Husqvarna AB arbeitet ständig an der Weiterentwicklung ihrer Produkte und behält sich daher das Recht auf Änderungen ohne vorherige Ankündigung, z. B. von Form und Aussehen, vor.

Informationen und Hilfe für unsere Kunden bietet unsere Website: www.husqvarnacp.com

Konstruktion und Funktionen

Dies ist ein handgeführter Trennschleifer mit hoher Drehzahl zum Schneiden harter Materialien wie Mauerwerk oder armiertem Stahlbeton. Das Gerät darf ausschließlich für in diesem Handbuch beschriebene Zwecke verwendet werden. Ein sicherer Betrieb dieses Produkts setzt voraus, dass der Betreiber dieses Handbuch aufmerksam durchliest. Weitere Informationen erhalten Sie von Ihrem Händler oder Husqvarna.

Hier werden einige der Funktionen aufgeführt, die unseren Produkten das entscheidende Plus an Qualität verleihen.

Active Air Filtration™

Fliehkraft-Luftreinigung für längere Lebensdauer und Wartungsintervalle.

SmartCarb™

Eingebautes automatisches Filterausgleichssystem zur Aufrechterhaltung der Leistung und Reduzierung des Kraftstoffverbrauchs.

Dura Starter™

Anlasser mit staubgeschützten Rückstellfeder und Riemenscheibenlager, der damit praktisch wartungsfrei ist und noch zuverlässiger arbeitet.

X-Torq®

Das optimierte Verhältnis von Drehmoment und Drehzahl im X-Torq®-Motor sorgt für eine maximale Schneidleistung. Mit dem X-Torq®-Motor können der Kraftstoffverbrauch um 20 % und die Schadstoffemissionen um 60 % gesenkt werden.

EasyStart

Motor und Anlasser tragen zu einem schnellen und reibungslosen Startvorgang bei. Der Zugwiderstand wird am Startteil um bis zu 40 % reduziert. (Der beim Startvorgang erzeugte Druck wird gemindert.)

Kraftstoffpumpe

Wenn Sie auf die Gummiblase der Kraftstoffpumpe drücken, wird Kraftstoff zum Vergaser gepumpt. Zum Starten der Maschine muss man weniger ziehen (der Motor springt immer leichter an).

DEX

Nassschnittausrüstung für staubige Schneidarbeiten.

Leistungsstarkes Antivibrationssystem

Antivibrationsdämpfer

Speziell entwickelte patentierte Diamantklingen

Die Maschine wird mit speziell entwickelten patentierten Diamantklingen geliefert.

WAS IST WAS?

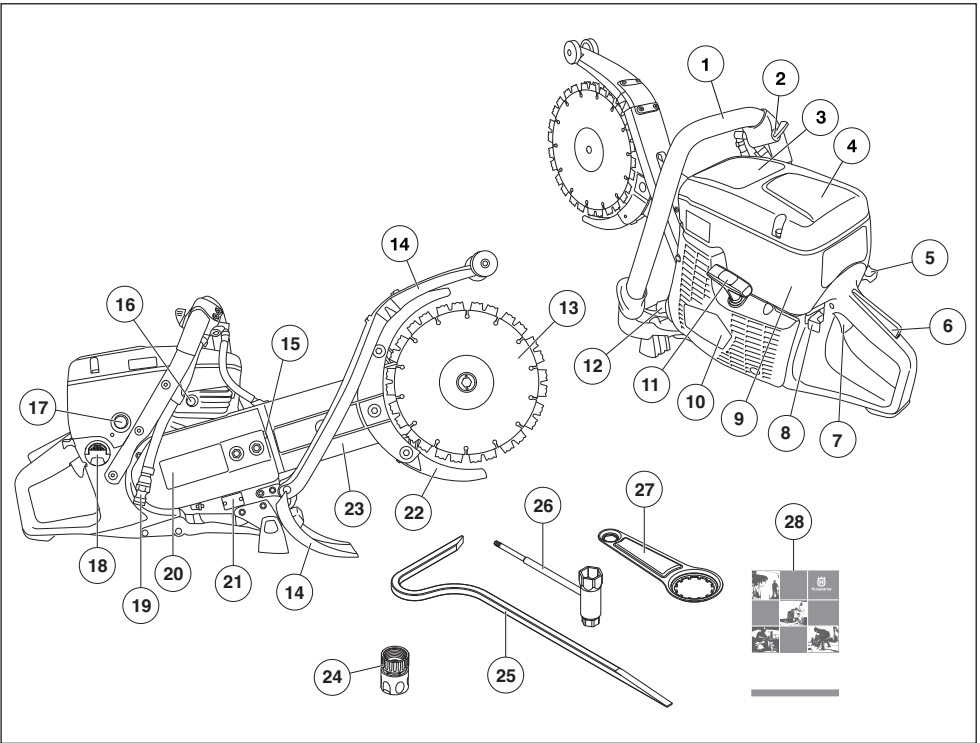

Was ist was am Trennschleifer - K760 Cut-n-Break?

- | | |
|----------------------------------|-------------------------------|
| 1 Vorderer Handgriff | 15 Spannrolle |
| 2 Wasserhahn | 16 Dekompressionsventil |
| 3 Warnschild | 17 Kraftstoffpumpe |
| 4 Luftfiltergehäuse | 18 Tankdeckel |
| 5 Chokeyhebel mit Startgassperre | 19 Wasseranschluss mit Filter |
| 6 Gashebelsperre | 20 Kupplungsdeckel |
| 7 Gashebel | 21 Typenschild |
| 8 Stoppschalter | 22 Klingenschutz |
| 9 Zylinderdeckel | 23 Trennarm |
| 10 Startvorrichtung | 24 Wasseranschluss, GARDENA® |
| 11 Starthandgriff | 25 Brechwerkzeug |
| 12 Schalldämpfer | 26 Kombischlüssel, Torx |
| 13 Klängen | 27 Lagerwerkzeug |
| 14 Spritzschutz | 28 Bedienungsanweisung |

SICHERHEITSAUSRÜSTUNG DES GERÄTES

Allgemeines



WARNUNG! Benutzen Sie nie ein Gerät mit defekter Sicherheitsausrüstung. Wenn Ihr Gerät den Kontrollanforderungen nicht entspricht, muss eine Servicewerkstatt aufgesucht werden.

Das Gerät muss nach dem Betrieb ausgeschaltet werden. Der Stoppschalter wird dazu in die Position STOP gebracht.

In diesem Abschnitt werden einzelnen Teile der Sicherheitsausrüstung des Gerätes beschrieben, welche Funktion sie haben und wie ihre Kontrolle und Wartung ausgeführt werden sollen, um sicherzustellen, dass sie funktionstüchtig sind.

Gashebelsperre

Die Gashebelsperre ist dafür konstruiert, eine unbeabsichtigte Aktivierung des Gashebels zu verhindern. Wird die Sperre (A) gedrückt, wird der Gashebel (B) freigegeben.

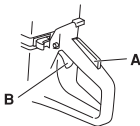

Die Sperre bleibt gedrückt, solange der Gashebel gedrückt ist. Wenn der Handgriff losgelassen wird, gehen sowohl Gashebel als auch Gashebelsperre in ihre jeweiligen Ausgangspositionen zurück. Dies geschieht durch zwei voneinander unabhängige Rückzugfedersysteme. Diese Stellung bedeutet, dass der Gashebel automatisch im Leerlauf gesperrt wird.

Überprüfung der Gashebelsperre

- Kontrollieren, ob der Gashebel in Leerlaufstellung gesichert ist, wenn sich die Gashebelsperre in Ausgangsstellung befindet.

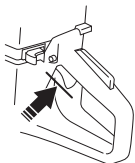

- Die Gashebelsperre eindrücken und kontrollieren, ob sie in die Ausgangsstellung zurückkehrt, wenn sie losgelassen wird.

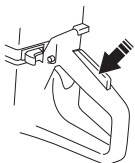

- Kontrollieren, ob Gashebel und Gashebelsperre mit dem dazugehörigen Rückzugfedersystem leicht funktionieren.

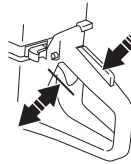

- Trennschleifer starten und Vollgas geben. Den Gashebel loslassen und kontrollieren, ob die Trennscheibe völlig zum Stillstand kommt. Wenn die Trennscheibe rotiert, während sich der Gashebel in Leerlaufstellung befindet, ist die Leerlaufstellung des Vergasers zu kontrollieren. Siehe die Anweisungen im Abschnitt "Wartung".

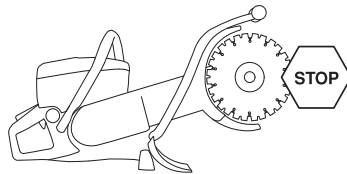

Stoppschalter

Mit dem Stoppschalter wird der Motor abgestellt.

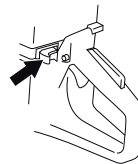

Überprüfung des Stoppschalters

- Den Motor starten und kontrollieren, ob der Motor stoppt, wenn der Stoppschalter in Stopstellung geführt wird.

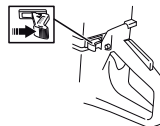

Scheibenschutz/Spritzschutz



WARNUNG! Vor dem Starten der Maschine stets prüfen, ob die Klingenschutzvorrichtungen korrekt montiert sind.

SICHERHEITSAUSRÜSTUNG DES GERÄTES

Diese Schutzvorrichtungen befinden sich über und unter den Klingen. Sie sollen verhindern, dass Teile der Klingen oder des geschnittenen Materials in Richtung Bediener geschleudert werden.

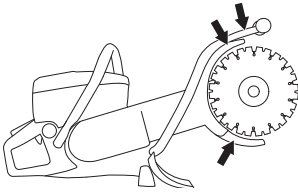

Prüfen Sie Scheibenschutz/Spritzschutz

- Prüfen Sie die Schutzvorrichtungen auf Beschädigungen und Brüche. Tauschen Sie diese bei Beschädigungen aus.
- Ebenfalls sicherstellen, dass die Klingen korrekt befestigt sind und keine Schäden aufweisen. Beschädigte Klingen können Verletzungen verursachen. Siehe die Anweisungen in den Abschnitten "Trennscheiben" und "Wartung".

Antivibrationssystem



WARNUNG! Personen mit Blutkreislaufstörungen, die zu oft Vibrationen ausgesetzt werden, laufen Gefahr, Schäden an den Blutgefäßen oder am Nervensystem davonzutragen. Gehen Sie zum Arzt, wenn Sie an Ihrem Körper Symptome feststellen, die darauf hinweisen, dass Sie übermäßigen Vibrationen ausgesetzt waren. Beispiele für solche Symptome sind: Einschlafen von Körperteilen, Gefühlsverlust, Jucken, Stechen, Schmerzen, Verlust oder Beeinträchtigung der normalen Körperkraft, Veränderungen der Hautfarbe oder der Haut. Diese Symptome treten üblicherweise in Fingern, Händen und Handgelenken auf. Bei niedrigen Temperaturen können sich diese Symptome verstärken.

- Das Gerät ist mit einem Antivibrationssystem ausgerüstet, das die Vibrationen wirkungsvoll dämpft und so für angenehmere Arbeitsbedingungen sorgt.
- Das Antivibrationssystem reduziert die Übertragung von Vibrationen zwischen Motoreinheit/Schneidausrüstung und dem Handgriffsystem des Gerätes. Motorkörper und Schneidausrüstung sind mit sog. Devibrierelementen an der Handgriffeinheit aufgehängt.

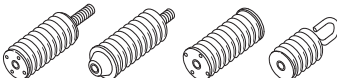

Überprüfung des Antivibrationssystems



WARNUNG! Das Gerät muss nach dem Betrieb ausgeschaltet werden. Der Stoppschalter wird dazu in die Position STOP gebracht.

- Dämpfungselemente regelmäßig auf Risse und Verformungen untersuchen. Austauschen, wenn sie defekt sind.
- Kontrollieren, ob die Vibrationsdämpfungselemente fest zwischen Motoreinheit und Handgriffeinheit verankert sind.

Schalldämpfer



WARNUNG! Geräte ohne bzw. mit defekten Schalldämpfern sollen niemals eingesetzt werden. Ein defekter Schalldämpfer kann Geräuschpegel und Feuergefahr erheblich steigern. Stets eine Feuerlöschschiensrüstung in Reichweite haben.

Der Schalldämpfer wird sowohl im und nach dem Betrieb als auch im Leerlauf sehr heiß. Die Brandgefahr beachten, besonders wenn sich feuergefährliche Stoffe und/oder Gase in der Nähe befinden.

Stets eine Feuerlöschschiensrüstung in Reichweite haben.

Der Schalldämpfer soll den Geräuschpegel so weit wie möglich senken und die Abgase des Motors vom Anwender fernhalten.



Kontrolle des Schalldämpfers

Regelmäßig prüfen, ob der Schalldämpfer intakt ist und ordentlich fest sitzt.

TRENNSCHEIBEN

Allgemeines



WARNUNG! Schleifscheiben können kaputtgehen und schwere Schäden oder Verletzungen verursachen.

Die Trennscheibe sollte vor der Montage auf der Säge und in regelmäßigen Abständen während der Benutzung überprüft werden. Auf Risse, verlorene Segmente (Diamantklingen) oder abgebrochene Teile kontrollieren. Keine schadhafte Trennscheibe verwenden.

Korrekten Zustand jeder neuen Trennscheibe durch Betrieb bei Vollgas (ca. 1 Minute) kontrollieren.

Verwenden Sie nur Originaltrennscheiben von Husqvarna für diese Maschine.

Husqvarna gibt Warnhinweise und Empfehlungen für die Verwendung und die angemessene Pflege der Trennscheiben. Diese Warnhinweise sind im Lieferumfang der Schneidmesser enthalten. Lesen Sie sämtliche Hinweise von Husqvarna und halten Sie sie ein.

- Diese Maschine darf nur mit den speziell entwickelten Diamantklingen von Husqvarna für Cut-n-Break verwendet werden. Die Klingen besitzen eine integrierte Riemenscheibenhälfte und sind für das Freihandschneiden zugelassen.
- Diamantklingen bestehen aus einem Stahlkörper mit Segmenten mit Industriediamanten.
- Immer eine scharfe Diamantscheibe benutzen.
- Sicherstellen, dass die Klingen weder Risse noch andere Beschädigungen aufweisen. Trennscheiben bei Bedarf austauschen.

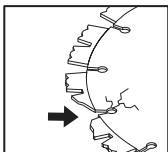

Diamantscheiben für diverse Werkstoffe



WARNUNG! Trennscheiben sind ausschließlich für das vorgesehene Material zu verwenden.

eine Diamantklinge zum Schneiden von Kunststoff verwenden. Die hohe Hitzeentwicklung während des Schneidens kann dazu führen, dass der Kunststoff schmilzt und an der Trennscheibe klebt und es zu einem Rückschlag kommt.

Beim Schneiden von Metall entstehen Funken, die einen Brand verursachen können. Verwenden Sie das Gerät nicht in der Nähe von brennbaren Materialien oder Gasen.

- Diamantklingen sind ideal für Mauerwerk und armierten Stahlbeton. Bei der Wahl des richtigen Produkts einen Fachhändler um Rat fragen.
- Diamantklingen sind in mehreren Härtegraden erhältlich. Eine "weiche" Diamantklinge hat eine verhältnismäßig kurze Lebensdauer und eine hohe Leistungsausbeute. Sie wird für harte Materialien wie Granit und Hartbeton verwendet. Eine "harte" Diamantklinge hat eine längere Lebensdauer, eine geringere Leistungsausbeute und ist für weiche Materialien wie Ziegelstein und Asphalt zu verwenden.

Wasserkühlung



WARNUNG! Diamantklingen für den Nassschnitt kontinuierlich mit Wasser kühlen, um ein Erhitzen zu verhindern, was zu einer Deformierung der Diamantklinge und somit zu Schäden am Gerät sowie zu Verletzungen führen kann.

- Es ist stets eine Wasserkühlung einzusetzen.
- Die Verwendung von Nassschnitt-Trennscheiben ohne Wasser kann zu übermäßiger Hitzeentwicklung und damit zu schwacher Leistung sowie schwerer Beschädigung der Trennscheiben führen und stellt deshalb ein Sicherheitsrisiko dar.

TRENNSCHEIBEN

- Die Wasserkühlung kühlt die Trennscheibe, wodurch sich ihre Lebensdauer verlängert und die Staubbildung reduziert wird.



Schärfen von Diamantscheiben

Diamantscheiben können stumpf werden, wenn der falsche Druck ausgeübt oder wenn damit bestimmtes Material wie beispielsweise stark armerter Beton geschnitten wird. Die Arbeit mit einer stumpfen Diamantklinge führt zu Überhitzung, die dazu führen kann, dass sich Diamantsegmente lösen.

Die Klingen durch Schneiden in einem weichen Material wie Sand- oder Ziegelstein schleifen.

Transport und Aufbewahrung

- Vergewissern Sie sich, dass die Maschine gesichert ist, und dass die Trennscheiben während des Transports und der Lagerung der Maschine vorschriftsmäßig geschützt sind.
- Alle Trennscheiben müssen vor dem Gebrauch auf Transport- und Lagerschäden untersucht werden.

UMGANG MIT KRAFTSTOFF

Allgemeines



WARNUNG! Einen Motor in einem geschlossenen oder schlecht belüfteten Raum laufen zu lassen, kann zum Tod durch Erstickten oder Kohlenmonoxidvergiftung führen. Bei der Arbeit in über ein Meter tiefen Baugruben sollen die Lüfter eingeschaltet werden, um eine bessere Luftzirkulation zu gewährleisten.

Kraftstoff und Kraftstoffdämpfe sind sehr feuergefährlich und können beim Einatmen und auf der Haut schwere Verletzungen verursachen. Beim Umgang mit Kraftstoff ist daher Vorsicht geboten und für eine gute Belüftung zu sorgen.

Die Motorabgase sind heiß und können Funken enthalten, die einen Brand verursachen können. Aus diesem Grunde sollte das Gerät niemals im Innenbereich oder in der Nähe von feuergefährlichen Stoffen gestartet werden!

Beim Tanken nicht rauchen und jegliche Wärmequellen vom Kraftstoff fernhalten.

Kraftstoff

HINWEIS! Das Gerät ist mit einem Zweitaktmotor ausgestattet und daher ausschließlich mit einer Mischung aus Benzin und Zweitaktöl zu betreiben. Damit das Mischungsverhältnis richtig ist, muss die beizumischende Ölmenge unbedingt genau abgemessen werden. Wenn kleine Kraftstoffmengen gemischt werden, wirken sich auch kleine Abweichungen bei der Ölmenge stark auf das Mischungsverhältnis aus.

Benzin

- Bleifreies oder verbleites Qualitätsbenzin verwenden.
- Als niedrigste Oktanzahl wird ROZ 90 empfohlen. Wenn der Motor mit Benzin einer niedrigeren Oktanzahl als 90 betrieben wird, läuft er nicht einwandfrei. Das führt zu erhöhten Motortemperaturen, die schwere Motorschäden verursachen können.
- Wenn kontinuierlich bei hohen Drehzahlen gearbeitet wird, ist eine höhere Oktanzahl zu empfehlen.

Umweltfreundlicher Kraftstoff

Es wird die Verwendung von umweltfreundlichem Benzin (Alkyatkraftstoff) oder einem Gemisch aus umweltfreundlichem Benzin für Viertaktmotoren und Zweitaktöl (siehe nachstehend) empfohlen.

Ethanol-Kraftstoffgemisch, E10 kann verwendet werden (max. 10 %ige Ethanol-Mischung). Die Verwendung von Ethanol-Mischungen höher als E10 führt zu Magerlauf, der Motorschäden verursachen kann.

Zweitaktöl

- Das beste Resultat und die beste Leistung wird mit HUSQVARNA-Zweitaktmotoröl erzielt, das speziell für unsere luftgekühlten Zweitaktmotoren hergestellt wird.
- Niemals Zweitaktöl für wassergekühlte Außenbordmotoren, sog.Outboardoil (TCW), verwenden.
- Niemals Öl für Viertaktmotoren verwenden.

Mischen

- Benzin und Öl stets in einem sauberen, für Benzin zugelassenen Behälter mischen.
- Immer zuerst die Hälfte des Benzins, das gemischt werden soll, einfüllen. Danach die gesamte Ölmenge einfüllen. Die Kraftstoffmischung mischen (schütteln). Dann den Rest des Benzins dazugeben.
- Vor dem Einfüllen in den Tank der Maschine die Kraftstoffmischung noch einmal sorgfältig mischen (schütteln).
- Kraftstoff höchstens für einen Monat im Voraus mischen.

Mischungsverhältnis

- 1:50 (2 %) mit HUSQVARNA-Zweitaktöl o. Ä.

Benzin, Liter	Zweitaktöl, Liter
	2% (1:50)
5	0,10
10	0,20
15	0,30
20	0,40

- 1:33 (3 %) mit anderen Ölen für luftgekühlte Zweitaktmotoren der Klasse JASO FB oder ISO EGB oder nach Empfehlung des Ölherstellers.

Tanken



WARNUNG! Den Motor abstellen und vor dem Tanken einige Minuten abkühlen lassen. Das Gerät muss nach dem Betrieb ausgeschaltet werden. Der Stoppschalter wird dazu in die Position STOP gebracht.

Den Tankdeckel stets vorsichtig öffnen, so dass sich ein evtl. vorhandener Überdruck langsam abbauen kann.

Wischen Sie eventuelle Verschmutzungen um den Tankdeckel ab.

Den Tankdeckel nach dem Tanken wieder sorgfältig zudrehen. Wenn der Deckel nicht ordnungsgemäß angezogen ist, kann er sich durch Vibration lockern. Dadurch kann Kraftstoff aus dem Kraftstofftank entweichen und eine Brandgefahr hervorrufen.

Das Gerät vor dem Starten mindestens 3 m von der Stelle entfernen, an der getankt wurde.

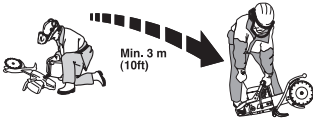

Das Gerät niemals starten, wenn:

- Wenn Kraftstoff oder Motoröl auf die Maschine verschüttet wurde: Alles abwischen und restliches Benzin verdunsten lassen.
- Wenn Sie Kraftstoff über sich selbst oder Ihre Kleidung verschüttet haben, ziehen Sie sich um. Waschen Sie die Körperteile, die mit dem Kraftstoff in Berührung gekommen sind. Wasser und Seife verwenden.
- Wenn es Kraftstoff leckt. Tankdeckel und Tankleitungen regelmäßig auf Undichtigkeiten überprüfen.
- Deshalb muss der Tankdeckel nach dem Auftanken fest verschlossen werden.

Transport und Aufbewahrung

- Das Gerät und den Kraftstoff so transportieren und aufbewahren, dass bei eventuellen Undichtigkeiten entweichende Dämpfe oder Kraftstoff nicht mit Funken oder offenem Feuer in Kontakt kommen können, z. B. von Elektrogeräten, Elektromotoren, elektrischen Kontakten/Schaltern oder Heizkesseln.
- Zum Transport und zur Aufbewahrung von Kraftstoff sind speziell für diesen Zweck vorgesehene und zugelassene Behälter zu verwenden.

Langzeitaufbewahrung

- Bei längerer Aufbewahrung des Geräts ist der Kraftstofftank zu leeren. An der nächsten Tankstelle können Sie erfahren, wie Sie überschüssigen Kraftstoff am besten entsorgen.

Schutzausrüstung

Allgemeines

- Das Gerät niemals benutzen, wenn nicht die Möglichkeit besteht, im Falle eines Unfalls Hilfe herbeizurufen.

Persönliche Schutzausrüstung

Bei der Benutzung des Gerätes muss die vorgeschriebene persönliche Schutzausrüstung angewendet werden. Die persönliche Schutzausrüstung beseitigt nicht die Unfallgefahr, begrenzt aber den Umfang der Verletzungen und Schäden. Bei der Wahl der Schutzausrüstung einen Fachhändler um Rat fragen.



WARNUNG! Bei der Nutzung von Produkten, die schneiden, schleifen, bohren, feine Schleifvorgänge ausführen oder Material formen kann es zu einer Bildung von Staub und Dämpfen kommen, die schädliche chemische Substanzen enthalten. Informieren Sie sich über die Beschaffenheit des Materials, mit dem Sie arbeiten und tragen Sie einen geeigneten Atemschutz.

Eine längerfristige Beschallung mit Lärm kann zu bleibenden Gehörschäden führen. Stets einen zugelassenen Gehörschutz tragen. Immer genau auf Warnsignale oder Zurufe achten, wenn Sie den Gehörschutz tragen. Gehörschutz immer abnehmen, sobald der Motor abgestellt ist.

Benutzen Sie immer:

- Einen zugelassenen Schutzhelm
- Gehörschutz
- Zugelassener Augenschutz. Bei der Benutzung eines Visiers ist auch eine zugelassene Schutzbrille zu tragen. Zugelassene Schutzbrillen sind in diesem Falle diejenigen, die die Normen ANSI Z87.1 für die USA bzw. EN 166 für EU-Länder erfüllen. Visiere müssen der Norm EN 1731 entsprechen.
- Atemschutzmaske
- Feste, griffsichere Handschuhe.
- Eng anliegende, kräftige und bequeme Kleidung tragen, die volle Bewegungsfreiheit gewährt. Durch Schneiden werden Funken erzeugt, die Ihre Kleidung entzünden können. Husqvarna empfiehlt das Tragen von feuerfester Baumwolle oder schwerem Jeansstoff. Keine kurzen Hosen tragen.
- Stiefel mit Stahlkappe und rutschfester Sohle.

Weitere Schutzmaßnahmen



ACHTUNG! Beim Betrieb des Gerätes können Funken einen Brand verursachen. Deshalb soll die Feuerlöschschiene stets in Reichweite aufbewahrt werden.

- Feuerlöscher
- Ein Erste-Hilfe-Set soll immer griffbereit sein.

Allgemeine Sicherheitsvorschriften

In diesem Abschnitt werden grundlegende Sicherheitsregeln vorgestellt. Die folgenden Informationen sind kein Ersatz für das Wissen, das ein professioneller Anwender durch seine Ausbildung und praktische Erfahrung erworben hat.

- Lesen Sie die Bedienungsanweisung sorgfältig durch und machen Sie sich mit dem Inhalt vertraut, bevor Sie das Gerät benutzen. Vor der erstmaligen Benutzung der Maschine wird eine praktische Einweisung empfohlen.
- Denken Sie stets daran, dass Sie als Bediener für eventuell dadurch entstehende Sach- und Personenschäden verantwortlich sind.
- Die Maschine ist sauber zu halten. Die Lesbarkeit aller Schilder und Aufkleber muss gewährleistet werden.

Stets mit gesundem Menschenverstand arbeiten!

Es ist unmöglich, alle denkbaren Situationen abzudecken, die beim Gebrauch des Geräts auftreten könnten. Gehen Sie stets mit Vorsicht und Vernunft vor. Lassen Sie sich bei Unsicherheiten von einer Fachkraft beraten. Fragen Sie Ihren Fachhändler, Ihre Servicewerkstatt oder einen erfahrenen Anwender. Führen Sie keine Arbeiten aus, wenn Unsicherheiten bezüglich der richtigen Vorgehensweise bestehen.



WARNUNG! Das Gerät kann falsch oder nachlässig angewendet gefährlich sein und zu schweren oder gar lebensgefährlichen Verletzungen des Benutzers oder anderer Personen führen.

Niemals Kinder oder andere Personen, die nicht mit der Handhabung der Maschine vertraut sind, die Maschine bedienen oder warten lassen.

Lassen Sie niemals jemand anderen das Gerät benutzen, ohne sich zu vergewissern, dass die Person den Inhalt der Bedienungsanweisung verstanden hat.

Niemals das Gerät verwenden, wenn Sie müde sind, Alkohol getrunken oder Medikamente eingenommen haben, die Ihre Sehkraft, Urteilsvermögen oder Körperkontrolle beeinträchtigen können.



WARNUNG! Unzulässige Änderungen und/oder Zubehörteile können zu schweren Verletzungen oder tödlichen Unfällen von Anwendern oder anderen Personen führen. Unter keinen Umständen darf die ursprüngliche Konstruktion des Gerätes ohne Genehmigung des Herstellers geändert werden.

Das Gerät nicht so modifizieren, dass es nicht länger mit der Originalausführung übereinstimmt, und nicht benutzen, wenn es scheinbar von anderen modifiziert wurde.

Niemals mit einem defekten Gerät arbeiten. Die Kontroll-, Wartungs- und Serviceanweisungen in dieser Bedienungsanweisung sind genau zu befolgen. Gewisse Wartungs- und Servicemaßnahmen sind von geschulten, qualifizierten Fachleuten auszuführen. Siehe Anweisungen unter dem Titel **Wartung**.

Es ist immer Originalzubehör zu verwenden.



WARNUNG! Diese Maschine erzeugt beim Betrieb ein elektromagnetisches Feld. Dieses Feld kann sich unter bestimmten Bedingungen auf die Funktionsweise aktiver oder passiver medizinischer Implantate auswirken. Um die Gefahr für schwere oder tödliche Verletzungen auszuschließen, sollten Personen mit einem medizinischen Implantat vor der Nutzung dieser Maschine ihren Arzt und den Hersteller des Implantats konsultieren.

Wasserkühlung

Es ist stets eine Wasserkühlung einzusetzen. Diese kühlt die Klingen, verlängert deren Lebensdauer und verringert die Staubbildung.

Der Wasserschlauch ist mit einer Drosselung versehen, die den Wasserdurchfluss reduziert.

HINWEIS! Der Wasserdurchfluss darf ohne montierte Drosselung nicht zu groß sein, da sonst der Riemen abrutschen kann.

Sicherheit im Arbeitsbereich



WARNUNG! Der Sicherheitsabstand für den Trennschleifer beträgt 15 Meter. Sie sind dafür verantwortlich, dass sich keine Zuschauer oder Tiere im Arbeitsbereich befinden. Erst mit dem Schneiden beginnen, wenn der Arbeitsbereich frei ist und Sie sicher stehen.

- Überprüfen Sie Ihre Umgebung auf mögliche Störquellen hin, die Ihre Aufmerksamkeit ablenken könnten.
- Es dürfen keine Personen oder Gegenstände in Berührung mit der Schneidausrüstung kommen oder von Teilen getroffen werden können, die von der Trennscheibe umhergeschleudert werden.
- Vermeiden Sie es, das Gerät bei schlechtem Wetter zu benutzen. Z.B. bei dichtem Nebel, starkem Regen oder Wind, großer Kälte usw. Das Arbeiten bei schlechtem Wetter ist sehr ermüdend und kann gefährliche Umstände herbeiführen, z. B. Rutschgefahr.
- Beginnen Sie niemals mit der Arbeit, bevor der Arbeitsbereich frei ist und Sie einen sicheren Stand haben. Achten Sie auf eventuelle Hindernisse, die im Wege sein können, wenn Sie sich plötzlich bewegen müssen. Stellen Sie sicher, daß kein Material herunterfallen und Schäden verursachen kann. Bei Arbeiten in abschüssigem Gelände muß größte Vorsicht walten.
- Sorgen Sie dafür, daß der Arbeitsbereich ausreichend beleuchtet ist, damit Sie sicher arbeiten können.
- Stellen Sie außerdem sicher, dass weder unter dem Arbeitsbereich noch im Schneidegut Versorgungsleitungen verlegt sind.
- Beim Schneiden in Behälter (Trommel, Rohr o. ä.) sicherstellen, dass dieser Behälter kein brennbares oder anderweitig flüchtiges Material enthält.

Grundlegende Arbeitstechnik



WARNUNG! Beim vertikalen Schneiden immer vom oberen Ende des Schnitts nach unten schneiden. Niemals vom unteren Teil des Schnitts nach oben schneiden. Dadurch kann es zu einem Rückschlag kommen, der zu Verletzungen führen kann.



WARNUNG! Den Trennschleifer nicht plötzlich schräg halten. Dies kann zum Verkanten oder zum Bruch der Schleifscheibe und in der Folge zu Verletzungen führen.

eine Diamantklinge zum Schneiden von Kunststoff verwenden. Die hohe Hitzeentwicklung während des Schneidens kann dazu führen, dass der Kunststoff schmilzt und an der Trennscheibe klebt und es zu einem Rückschlag kommt.

Beim Schneiden von Metall entstehen Funken, die einen Brand verursachen können. Verwenden Sie das Gerät nicht in der Nähe von brennbaren Materialien oder Gasen.

- Diese Maschine darf nur mit den speziell entwickelten Diamantklingen von Husqvarna für Cut-n-Break verwendet werden. Die Klingen besitzen eine integrierte Riemenscheibenhälfte und sind für das Freihandschneiden zugelassen. Mit anderen Arten von Klingen oder bei zweckfremden Arbeiten soll das Gerät nicht verwendet werden.
- Stellen Sie sicher, dass die Trennscheibe korrekt montiert ist und keine Schäden aufweist. Siehe die Anweisungen in den Abschnitten "Trennscheiben" und "Wartung".
- Stellen Sie sicher, dass für die entsprechende Anwendung eine korrekte Trennscheibe verwendet wird. Siehe Anweisungen im Abschnitt "Trennscheiben".
- Niemals Asbest schneiden!
- Säge mit beiden Händen halten. Die Griffe fest mit Daumen und Fingern umfassen. Mit der rechten Hand den hinteren Griff und mit der linken den vorderen Griff umfassen. Alle Benutzer, ob Links- oder Rechtshänder, müssen die Handgriffe so greifen. Den Trennschleifer niemals nur mit einer Hand halten und betreiben.

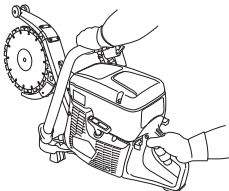

- Immer parallel zur Trennscheibe stehen. Nie genau dahinter stehen. Im Fall eines Rückschlags bewegt sich die Säge in der Ebene der Trennscheibe.

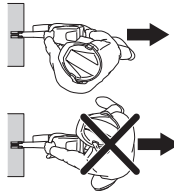

- Halten Sie bei laufendem Motor Abstand von der Trennscheibe.
- Niemals das Gerät unbeaufsichtigt mit laufendem Motor stehen lassen.
- Die Maschine nicht bewegen, wenn die Schneidausrüstung rotiert.
- Der Rückschlagbereich der Trennscheibe soll niemals zum Schneiden angewendet werden. Siehe hierzu die Anweisungen im Abschnitt "Rückschlag".
- Eine sichere Arbeitsstellung mit festen Stand einnehmen.
- Unter keinen Umständen oberhalb der Schulterhöhe schneiden.
- Niemals von einer Leiter aus schneiden. Eine Plattform oder ein Gerüst verwenden, wenn der Schnitt oberhalb der Schulter erfolgt. Nicht über Ihre normale Reichweite hinaus arbeiten.

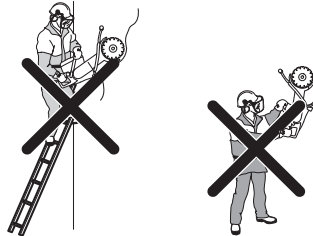

- Bequemem Abstand zum Werkstück einhalten.
- Kontrollieren, dass die Scheibe nirgendwo anliegt, wenn das Gerät gestartet wird.
- Setzen Sie die Trennscheibe vorsichtig bei hoher Drehzahl (Vollast) an. Behalten Sie diese Drehzahl bei, bis der Vorgang abgeschlossen ist.
- Das Gerät arbeiten lassen, ohne die Trennscheibe zu forcieren oder einzudrücken.
- Beim Fortsetzen eines bestehenden Schnitts in dieselbe Richtung schneiden. Sicherstellen, dass der Schnitt breit genug ist und die Klinge im Schnitt nicht geneigt wird. Dadurch kann ein Rückschlag ausgelöst werden.

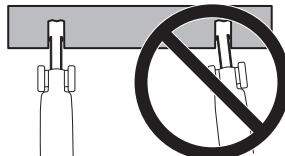

BETRIEB

- Immer von oben nach unten schneiden (A). Trennschleifer abnehmen und mit dem Brechwerkzeug verbliebenes Material zwischen den Schnitten entfernen (B).

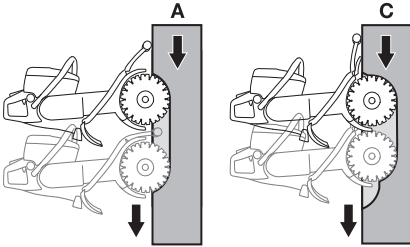

- Denselben Trennschnitt folgen, jedoch tiefer in das Werkstück eindringen (C) und den Arbeitsschritt mit dem Brechwerkzeug wiederholen.

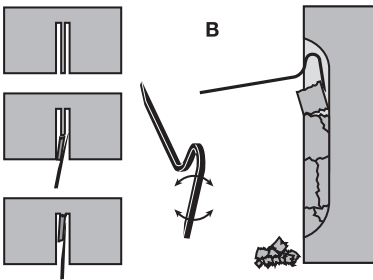

- Dies wiederholen, bis die gewünschte Schnitttiefe erreicht ist (D, E).

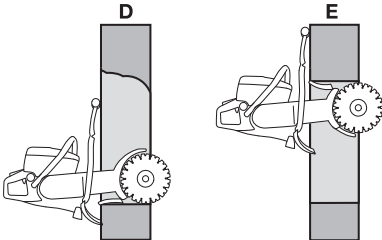

- Die Klingenschutzvorrichtungen sind so konstruiert, dass sie sich leicht an die Schnitttiefe des Trennschleifers im Material anpassen lassen.

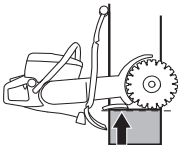

Schneiden starten oder vergrößern

Wenn Sie mit dem Schneiden begonnen haben, oder beginnen tiefer zu schneiden und die Trennscheiben auf die Oberfläche des Materials treffen, ist es nötig, die Trennscheibe im Schnittbereich für kurze Zeit einrasten zu lassen. Befolgen Sie folgende Regeln zum Halten der Säge:

- Drücken Sie die Trennscheiben gerade in das Material hinein und nach unten, sobald die gewünschte Tiefe erreicht ist.
- Schneiden Sie niemals nach oben oder drücken Sie die Trennscheibe nach oben, da die Säge sonst durch den Rückschlageffekt zu Ihnen zurück gedrückt wird. Im schlimmsten Fall kann die Säge so weit zurück gedrückt werden, dass es zu einem Rückschlag kommt.

Handhabung von Staub

Das Gerät ist mit DEX (Dust Extinguisher), einem Flachscheide-Wassersystem ausgestattet, das für eine maximale Staubunterdrückung sorgt.

Regulieren Sie den Wasserstrom mithilfe des Wasserhahns, um den beim Schneiden entstehenden Staub zu binden. Die Menge des benötigten Wassers variiert je nach Art der durchgeführten Arbeit.

Rückschlag



WARNUNG! Rückschläge treten unerwartet und mit zum Teil großer Heftigkeit auf. Heftige Drehbewegungen und starkes Wackeln des Trennschleifers können zu schweren oder tödlichen Verletzungen führen. Bediener sollen deshalb vor dem Betrieb des Gerätes in die Ursachen für Rückschläge sowie in Vorsichtsmaßnahmen zu deren Vermeidung eingeweiht werden.

Als Rückschläge werden ruckartige Aufwärtsbewegungen bezeichnet, die dadurch entstehen, dass die Klinge im Rückschlagbereich einklemmt oder stecken bleibt. Die meisten Rückschläge haben nur kleine Auswirkungen auf das Verhalten des Gerätes und stellen keine große Gefahr dar. Es kann jedoch zu heftigen Drehbewegungen und starkem Wackeln des Trennschleifers kommen, was zu schweren oder tödlichen Verletzungen führen kann.

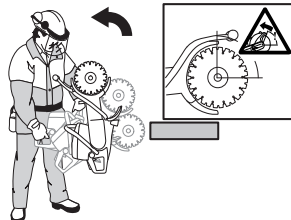

Rückschlageffekt

Der Rückschlageffekt kann bei Schneidearbeiten jederzeit auftreten. Das Gerät wird dabei in die zur Drehbewegung der Schneide entgegengesetzte Richtung geschleudert. Beim Betrieb des Gerätes kann dieser Effekt meist vernachlässigt werden. Wird die Klinge eingeklemmt oder bleibt sie stecken, so kann die Heftigkeit der Rückschlageffekts dazu führen, dass der Bediener die Kontrolle über das Gerät verliert.

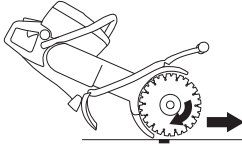

Die Maschine nicht bewegen, wenn die Schneidausrüstung rotiert. Kreiselkräfte können die beabsichtigte Bewegung behindern.

Rückschlagbereich

Der Rückschlagbereich der Trennscheibe soll niemals **zum Schneiden** angewendet werden. Wird die Klinge eingeklemmt oder bleibt sie im Rückschlagbereich stecken, kann die Heftigkeit der Rückschlageffekts zu heftigen Drehbewegungen und starkem Wackeln des Trennschleifers führen, was schwere oder tödliche Verletzungen verursachen kann

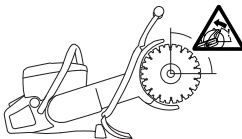

Hochschlagen des Geräts durch Rückschlageffekt

Wird mit dem Rückschlagbereich geschnitten, kann der Rückstoßeffekt zu einem Hochschlagen des Gerätes führen. Scheiden Sie deshalb nicht mit dem Rückschlagbereich. Ein Hochschlagen des Gerätes können Sie dadurch vermeiden, dass Sie mit dem unteren Quadrant der Klinge schneiden.

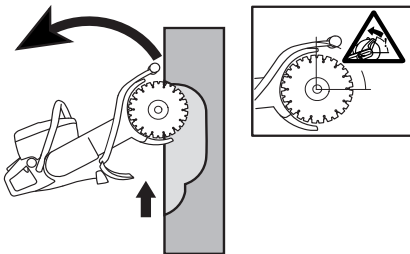

- Niemals aufwärts oder in Ihre Richtung schneiden, sodass Sie aktiv mit dem Rückschlagbereich schneiden.

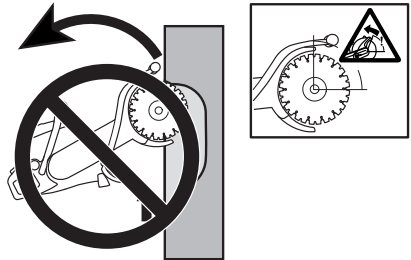

Blockierung

Blockiert wird das Gerät, wenn sich die Schnittstelle verengt. Wird die Klinge eingeklemmt oder bleibt sie stecken, so kann die Heftigkeit der Rückschlageffekts dazu führen, dass der Bediener die Kontrolle über das Gerät verliert.



Wird die Klinge eingeklemmt oder bleibt sie im Rückschlagbereich stecken, kann die Heftigkeit der Rückschlageffekts zu heftigen Drehbewegungen und starkem Wackeln des Trennschleifers führen, was schwere oder tödliche Verletzungen verursachen kann. Auf mögliche Bewegungen des Werkstücks achten. Wenn das Werkstück nicht ausreichend gestützt ist und sich beim Schneiden verschiebt, kann es durch Einklemmen der Trennscheibe zu einem Rückschlag kommen.

Schneiden von Rohren

Beim Schneiden von Rohren ist besondere Sorgfalt geboten. Ist das Rohr nicht ordnungsgemäß gesichert und die Schnittstelle nicht während des Schneidvorgangs geöffnet, so könnte die Klinge im Rückschlagbereich eingeklemmt werden und ein heftiges Rückschlageffekt entstehen. Achtung: Beim Schneiden eines Rohrs mit einem verbreiterten Ende oder eines Rohrs in einem Baugraben kann eine nicht ausreichende Stützung zu einem Durchhängen und Einklemmen der Trennscheibe führen.

Vor dem Start des Schnitts muss das Rohr gesichert sein, damit es sich nicht bewegen oder wegrollen kann.

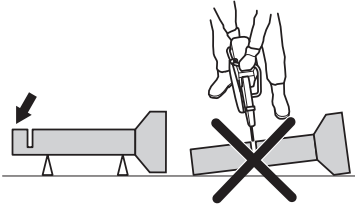

Wenn das Rohr durchhängt, so dass sich die Schnittstelle verengt, wird die Trennscheibe im Rückschlagbereich eingeklemmt und kann einen schweren Rückschlag hervorrufen. Wenn das Rohr ordnungsgemäß gestützt ist, fällt das Ende des Rohrs nach unten, die Schnittstelle wird verbreitert, und die Trennscheibe kann nicht eingeklemmt werden.

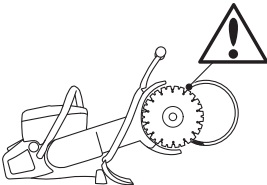

Richtige Reihenfolge beim Schneiden eines Rohrs

- 1 Zuerst Abschnitt I schneiden.
- 2 Auf Seite II wechseln und von Abschnitt I bis zur Unterseite des Rohrs schneiden.
- 3 Auf Seite III wechseln und den restlichen Teil des Rohrs an der Unterseite schneiden.

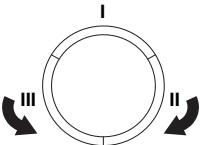

Vermeidung des Rückschlageffekts

Dem Rückschlageffekt kann sehr einfach vorgebeugt werden.

- Das Werkstück soll so gesichert werden, dass die Schnittstelle beim Schneiden stets geöffnet bleibt. Bei einer geöffneten Schnittstelle tritt kein Rückschlageffekt auf. Rückschlaggefahr besteht bei einer Verengung der Schnittstelle, in der die Klinge eingeklemmt werden könnte.

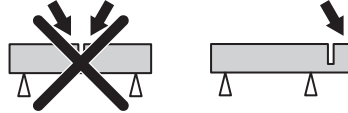

- Vorsicht beim erneuten Einsetzen der Säge in die Schnittfuge.
- Auf Verschieben des Werkstücks oder ähnliches achten, wodurch sich die Schnittstelle verengen und die Trennscheibe eingeklemmen kann.

Transport und Aufbewahrung

- Achten Sie beim Transport der Schneidausrüstung darauf, dass diese nicht beschädigt wird.
- Anweisungen zum Transport und Aufbewahren von Kraftstoff finden Sie im Abschnitt "Handhabung von Kraftstoff".
- Bewahren Sie das Gerät für Kinder und Unbefugte unzugänglich in einem abschließbaren Raum auf.

STARTEN UND STOPPEN

Vor dem Start



WARNUNG! Vor dem Start ist Folgendes zu beachten: Lesen Sie die Bedienungsanweisung sorgfältig durch und machen Sie sich mit dem Inhalt vertraut, bevor Sie das Gerät benutzen.

Persönliche Schutzausrüstung tragen. Siehe die Anweisungen unter "Persönliche Schutzausrüstung".

Das Gerät nur mit montiertem Riemen und Riemenschutz starten. Andernfalls kann sich die Kupplung lösen und Verletzungen verursachen.

Vergewissern Sie sich, dass der Tankdeckel richtig geschlossen ist und keine Undichtigkeiten bestehen.

Sorgen Sie dafür, dass sich innerhalb des Arbeitsbereichs keine unbefugten Personen aufhalten, andernfalls besteht die Gefahr von schweren Verletzungen.

- Warten Sie das Gerät täglich. Siehe die Anweisungen im Abschnitt "Wartung".

Starten



WARNUNG! Die Trennscheibe dreht sich, wenn der Motor anspringt. Sicherstellen, dass sie frei rotieren kann.

Bei kaltem Motor:



- Sicherstellen, dass sich der Stoppschalter (STOP) in linker Stellung befindet.

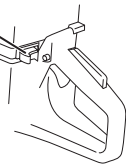

- Startgasposition und Choke werden durch vollständiges Ausziehen des Chokehebels erreicht.



- **Dekompressionsventil:** Dekompressionsventil eindrücken, damit der Druck im Zylinder reduziert wird; dadurch wird das Anspringen erleichtert. Das Dekompressionsventil sollte beim Anlassen immer betätigt werden. Wenn die Maschine läuft, geht das Dekompressionsventil automatisch in Nullstellung zurück.

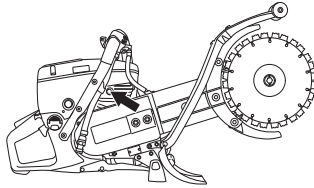

- Mehrmals auf die Gummibläse der Kraftstoffpumpe drücken, bis diese sich mit Kraftstoff zu füllen beginnt (ca. 6 Mal). Die Blase braucht nicht ganz gefüllt zu werden.

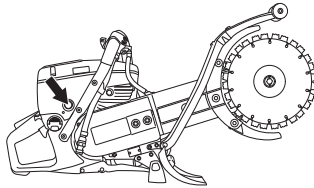

- Den vorderen Handgriff mit der linken Hand umfassen. Mit dem rechten Fuß in den hinteren Griff treten und die Maschine gegen den Boden drücken. Mit der rechten Hand am Starthandgriff ziehen, bis der Motor anspringt. **Das Startseil niemals um die Hand wickeln.**

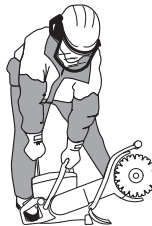

STARTEN UND STOPPEN



- Drücken Sie den Choke-Hebel ein, sobald der Motor startet, da der Motor mit herausstehendem Choke-Hebel nach ein paar Sekunden wieder aussetzt. (Falls der Motor ohnehin aussetzt, ziehen Sie noch einmal am Starthandgriff.)
- Gashebel drücken, um das Startgas auszuschalten. Das Gerät geht in den Leerlauf über.

HINWEIS! Das Startseil mit der rechten Hand bis zum ersten Widerstand (die Starterklinken rasten ein) langsam herausziehen, danach das Seil schnell und kraftvoll herausziehen.

Das Startseil nicht ganz herausziehen und den Startgriff aus ganz herausgezogener Lage nicht loslassen. Schäden am Gerät könnten die Folge sein.

Bei warmem Motor:



- Sicherstellen, dass sich der Stoppschalter (STOP) in linker Stellung befindet.

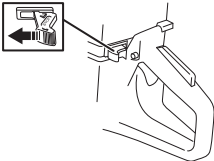

- Den Choke in Chokelage stellen. Die Chokelage ist auch die automatische Startgaslage.



- **Dekompressionsventil:** Dekompressionsventil eindrücken, damit der Druck im Zylinder reduziert wird; dadurch wird das Anspringen erleichtert. Das Dekompressionsventil sollte beim Anlassen immer betätigt werden. Wenn die Maschine läuft, geht das Dekompressionsventil automatisch in Nullstellung zurück.



- Chokehebel ziehen, um den Choke auszuschalten (die Startgasposition wird beibehalten).



- Den vorderen Handgriff mit der linken Hand umfassen. Mit dem rechten Fuß in den hinteren Griff treten und die Maschine gegen den Boden drücken. Mit der rechten Hand am Starthandgriff ziehen, bis der Motor anspringt. **Das Startseil niemals um die Hand wickeln.**

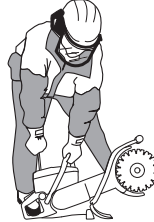

- Gashebel drücken, um das Startgas auszuschalten. Das Gerät geht in den Leerlauf über.

HINWEIS! Das Startseil mit der rechten Hand bis zum ersten Widerstand (die Starterklinken rasten ein) langsam herausziehen, danach das Seil schnell und kraftvoll herausziehen.

Das Startseil nicht ganz herausziehen und den Startgriff aus ganz herausgezogener Lage nicht loslassen. Schäden am Gerät könnten die Folge sein.

STARTEN UND STOPPEN



WARNUNG! Wenn der Motor läuft, entstehen Abgase, die Chemikalien wie unverbrannte Kohlenwasserstoffe und Kohlenmonoxid enthalten. Der Inhalt der Abgase kann Atemprobleme hervorrufen sowie Krebs, Geburtsfehler oder andere Schäden des Fortpflanzungssystems auslösen.

Kohlenmonoxid ist farb- und geschmacklos und immer in Abgasen enthalten. Der Ausbruch einer Kohlenmonoxidvergiftung ist an einem leichten Schwindel festzustellen, der von der betreffenden Person eventuell nicht bemerkt wird. Eine ausreichend hohe Konzentration an Kohlenmonoxid kann ohne vorherige Anzeichen zu Zusammenbrüchen und Bewusstlosigkeit führen. Da Kohlenmonoxid farb- und geruchlos ist, kann sein Vorhandensein nicht erkannt werden. Immer wenn Abgasgerüche bemerkt werden, ist Kohlenmonoxid vorhanden. Benzingetriebene Trennschleifer niemals in geschlossenen Räumen oder in mehr als 1 m tiefen Baugraben oder anderen Bereichen mit schlechter Belüftung verwenden. Ausreichende Belüftung bei Arbeiten in Gräben oder anderen engen Bereichen sicherstellen.

Stoppen



ACHTUNG! Nach dem Ausschalten des Motors kann es bis zu einer Minute dauern, bis die Trennscheibe zum Stillstand kommt. (Auslauf) Achten Sie dabei darauf, dass sich die Trennscheibe störungsfrei drehen kann, bis die Drehbewegung endgültig aufhört. Unachtsamkeiten können schwere Verletzungen verursachen.

- Den Motor durch eine Bewegung des Stoppschalters (STOP) nach rechts anhalten.

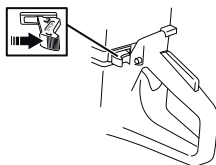

WARTUNG

Allgemeines



WARNUNG! Der Bediener darf nur die Wartungs- und Servicearbeiten ausführen, die in dieser Bedienungsanleitung beschrieben sind. Größere Eingriffe sind von einer autorisierten Servicewerkstatt auszuführen.

Das Gerät muss nach dem Betrieb ausgeschaltet werden. Der Stoppschalter wird dazu in die Position STOP gebracht.

Tragen Sie persönliche Schutzausrüstung. Siehe die Anweisungen unter der Überschrift "Persönliche Schutzausrüstung".

Die Lebensdauer der Maschine kann verkürzt werden und die Unfallgefahr kann steigen, wenn die Wartung der Maschine nicht ordnungsgemäß und Service und/oder Reparaturen nicht fachmännisch ausgeführt werden. Weitere Informationen erteilt Ihnen gerne die nächste Servicewerkstatt.

- Lassen Sie die Maschine regelmäßig von Ihrem Husqvarna-Händler überprüfen und notwendige Einstellungen und Reparaturen vornehmen.

Wartungsschema

Dem Wartungsplan entnehmen Sie, welche Teile des Gerätes in welchen Zeitintervallen gewartet werden müssen. Der Berechnung der Wartungsintervalle wurde die tägliche Nutzung des Gerätes zugrunde gelegt. Einer davon abweichenden Nutzungsfrequenz entsprechen deshalb andere Wartungsintervalle.

Tägliche Wartung	Wöchentliche Wartung	Monatliche Wartung
Reinigung	Reinigung	Reinigung
Außenreinigung		Zündkerze
Kühllufteinlass		Kraftstofftank
Funktionsinspektion	Funktionsinspektion	Funktionsinspektion
Generalinspektion	Antivibrationssystem*	Kraftstoffsystem
Gashebelsperre*	Schalldämpfer*	Luftfilter
Stoppschalter*	Antriebsriemen	Antriebsrad, Kupplung
Klingenschutz*	Vergaser	Wasserhahn
Klingen**	Startvorrichtung	

* Siehe Anweisungen im Abschnitt "Sicherheitsausrüstung des Gerätes".

** Siehe die Anweisungen in den Abschnitten "Trennscheiben" und "Wartung".

Reinigung

Außenreinigung

- Reinigen Sie das Gerät täglich, indem Sie es nach Abschluss der Arbeiten mit klarem Wasser abspülen.

Kühlufteinlass

- Reinigen Sie bei Bedarf den Kühlufteinlass.

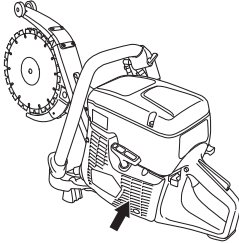

HINWEIS! Eine Verschmutzung oder Verstopfung des Lufteinlasses führt zur Überhitzung des Gerätes, die Schäden an Zylinder und Kolben zur Folge haben kann.

Zündkerze

- Bei schwacher Leistung, wenn das Gerät schwer zu starten ist oder im Leerlauf ungleichmäßig läuft: immer zuerst die Zündkerze prüfen, bevor andere Maßnahmen eingeleitet werden.
- Sicherstellen, dass Zündkappe und Zündkabel unbeschädigt sind, um elektrische Schläge zu vermeiden.
- Ist die Zündkerze verrußt, so ist sie zu reinigen; gleichzeitig ist zu prüfen, ob der Elektrodenabstand 0,5 mm beträgt. Bei Bedarf austauschen.

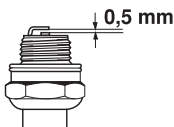

HINWEIS! Stets den vom Hersteller empfohlenen Zündkerzentyp verwenden! Eine ungeeignete Zündkerze kann Kolben und Zylinder zerstören.

Diese Faktoren verursachen Beläge an den Elektroden der Zündkerze und können somit zu Betriebsstörungen und Startschwierigkeiten führen.

- Falsche Ölmenge im Kraftstoff (zuviel Öl oder falsche Ölsorte).
- Verschmutzter Luftfilter.

Funktionsinspektion

Generalinspektion

- Schrauben und Muttern nachziehen.

Trennscheiben

Austauschen der Klingen

Die Klingen besitzen eine integrierte Riemenscheibenhälfte und sind paarweise zu wechseln.

- Die Schienmuttern eine Umdrehung gegen den Uhrzeigersinn lösen.

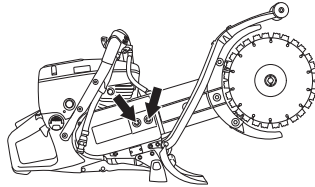

- Den Riemenspanner einige Umdrehungen gegen den Uhrzeigersinn drehen.

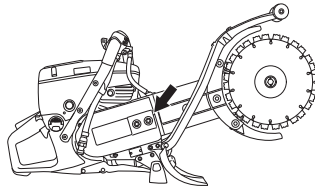

- So befindet sich der Antriebsriemen in einer günstigeren Position für die Montage neuer Klingen. **Der Antriebsriemen wird nicht so leicht eingeklemmt.**
- Die alten Klingen durch Lösen der Zentralmutter demontieren.

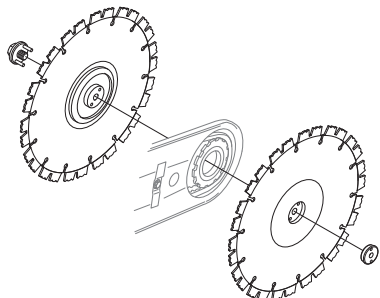

- Den Treibriemen auf Abnutzung prüfen. Siehe Anweisungen unter der Überschrift „Riemenantrieb“.

WARTUNG

- Die Klingen auf jeder Seite des Trennarms anbringen. Darauf achten, dass die Öffnungen für die beiden Führungsstifte in die Riemenscheibenhälfte so ausgerichtet sind, dass sie mit den Löchern in der Scheibe und der Mutter übereinstimmen. Danach Schraube und Scheibeneinheit mit den Führungsstiften montieren. Die Schraube, die die Trennscheibe hält, mit einem Anziehmoment von 15 Nm (130 in.lb) anziehen.

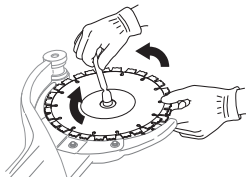

HINWEIS! Es ist überaus wichtig, das sich die Klingen beim Anziehen der Mutter drehen. Damit wird gewährleistet, dass der Riemen nicht zwischen den integrierten Riemenscheibenhälften an den Klingen eingeklemmt wird, wenn die Klingen bzw. Riemenrollen per Mutter angezogen werden. Ein Anziehen sollte wechselweise erfolgen: leicht anziehen, die Klingen drehen und erneut anziehen, bis die Klingen fest angebracht sind.

- Den Treibriemen anziehen. Siehe Anweisungen unter der Überschrift „Riemenantrieb“.

Antriebsriemen

- Der Antriebsriemen ist umschlossen und gut gegen Staub und Schmutz geschützt.

Die Spannung des Antriebsriemens prüfen

- Die Spannung des Antriebsriemens durch Abtasten mit dem Finger prüfen (siehe Abb.). Ein korrekt gespannter Antriebsriemen muss ca. 5 mm nachgeben.

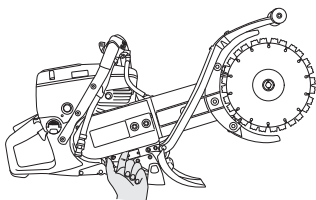

Spannen des Antriebsriemens

- Ein neuer Treibriemen ist nach dem Betrieb mit ein oder zwei Tankfüllungen zu spannen.

- Die Schienenmutter eine Umdrehung gegen den Uhrzeigersinn lösen.

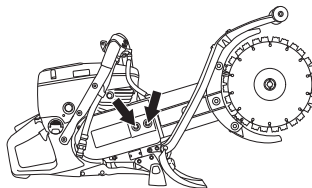

- Den Riemenspanner im Uhrzeigersinn drehen, während Sie mit dem Finger ertasten, wie sich der Antriebsriemen spannt.
- Ein korrekt gespannter Antriebsriemen muss ca. 5 mm nachgeben.

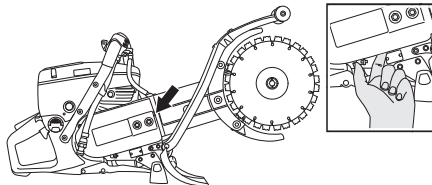

- Die Schienenmutter anziehen.

Austausch des Antriebsriemens



WARNUNG! Niemals den Motor starten, wenn Riemenscheibe und Kupplung für Wartungszwecke ausgebaut sind. Die Maschine nur mit montiertem Trennarm und Trennaggregat starten. Andernfalls kann sich die Kupplung lösen und Verletzungen verursachen.

- Die Riemen Spannung lösen.
- Die Klingen entfernen.
- Kupplungsdeckel entfernen.

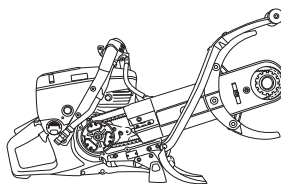

WARTUNG

- Den Antriebsriemen von der Vorderkante des Trennarms abziehen.

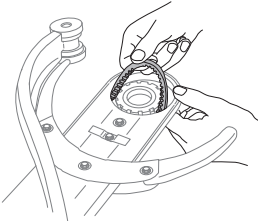

- Den Wasserschlauch lösen. Die Schiene zurückschieben und den Treibriemen abnehmen.

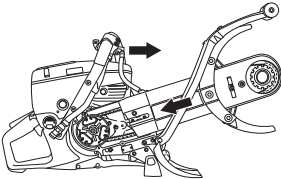

- Den Trennarm gerade aus der Maschine herausziehen.

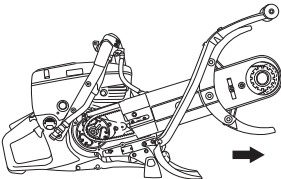

- Die Schrauben zur Befestigung der Riemenabdeckung am Trennarm lösen.

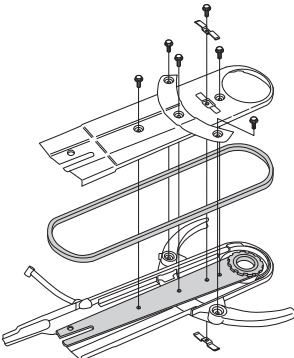

- Den alten Antriebsriemen entfernen und einen neuen aufziehen.

- Den Trennarm mit Klingenschutz montieren.

HINWEIS! Die Schraubenlöcher an den Löchern der Riemenabdeckung ausrichten. Die Ränder der oberen Abdeckung müssen innerhalb der Ränder der unteren Abdeckung liegen.

- Den Treibriemen anziehen.
- Die Ausschlagbegrenzer zuletzt montieren. Die Platten wie auf der Abbildung verbinden.

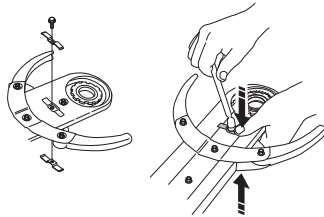

- Die Klingen montieren. Siehe Anweisungen unter der Überschrift „Klingen“.

Vergaser

Der Vergaser ist mit festen Düsen versehen, damit die Maschine stets das richtige Kraftstoff/Luft-Gemisch erhält. Fehlt dem Motor Kraft oder er beschleunigt schlecht, Folgendes versuchen:

- Luftfilter kontrollieren und bei Bedarf austauschen. Wenn dies nicht hilft, ist eine autorisierte Servicewerkstatt zu kontaktieren.

Einstellung des Leerlaufs



ACHTUNG! Wenden Sie sich an Ihren Händler/Ihre Servicewerkstatt, wenn der Leerlauf nicht so eingestellt werden kann, dass die Messer stillstehen. Das Gerät nicht benutzen, bevor es korrekt eingestellt oder repariert ist.

- Motor starten und LeerlaufEinstellung prüfen. Ist der Vergaser korrekt eingestellt, steht die Trennscheibe im Leerlauf still.
- Die Leerlaufdrehzahl mit der Schraube T einstellen. Falls eine Einstellung notwendig ist, die Leerlaufschraube zuerst im Uhrzeigersinn drehen, bis die Trennscheibe zu rotieren beginnt. Danach die Schraube gegen den Uhrzeigersinn drehen, bis die Scheibe wieder still steht.

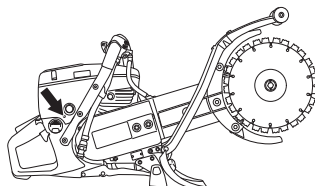

- Empf. Leerlaufdrehzahl: 2700 U/min

WARTUNG

Startvorrichtung



WARNUNG! Die Rückzugfeder liegt vorgespannt im Startergehäuse und kann bei unvorsichtiger Handhabung herausschnellen und Verletzungen verursachen.

Beim Austausch von Starterfeder oder Startseil große Vorsicht walten lassen. Schutzbrillen verwenden.

Austausch eines gerissenen oder verschlissenen Startseiles

- Die Befestigungsschrauben, durch die die Startvorrichtung am Kurbelgehäuse befestigt ist, lösen, und die Startvorrichtung abnehmen.

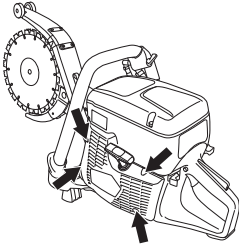

- Das Seil etwa 30 cm herausziehen und in die Aussparung in der Außenkante der Seilrolle ziehen. Wenn das Seil intakt ist: Die Federspannung durch langsames Rückwärtsdrehen der Rolle lockern.

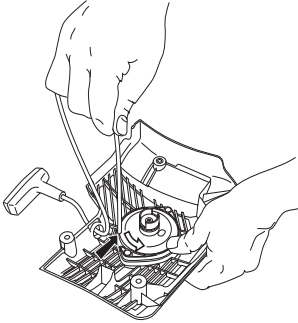

- Eventuelle Reste des alten Startseils entfernen und prüfen, dass die Startfeder funktioniert. Das neue Startseil durch die Öffnung im Startvorrichtunggehäuse und in der Seilrolle führen.

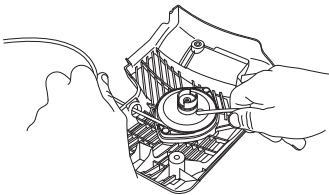

- Das Startseil um die Mitte der Seilrolle sichern, siehe Abbildung. Die Befestigung fest anziehen und darauf achten, dass das freie Ende so kurz wie möglich ist. Das Seilende im Starthandgriff verankern.

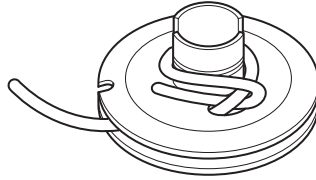

Spannen der Rückzugfeder

- Das Seil durch die Aussparung im Rollenrand führen und dreimal im Uhrzeigersinn um die Seilrollenmitte wickeln.

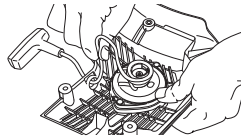

- Dann am Starthandgriff ziehen, wodurch die Feder gespannt wird. Das Verfahren noch einmal wiederholen, aber dann mit vier Umwicklungen.
- Beachten, dass der Starthandgriff nach der Spannung der Feder in die korrekte Ausgangsposition gezogen wird.
- Das Startseil komplett herausziehen, um sicherzustellen, dass die Feder nicht in ihre Endposition gezogen wird. Die Seilrolle mit dem Daumen bremsen und prüfen, dass sie sich noch mindestens eine halbe Umdrehung weiter drehen lässt.

Austausch einer gebrochenen Rückzugfeder

- Die Schraube in der Mitte der Seilrolle lösen und die Rolle entfernen.

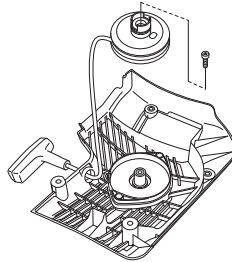

- Darauf achten, dass die Rückzugfeder fest gespannt im Startvorrichtunggehäuse liegt.

WARTUNG

- Die Schrauben lösen, die die Federkassette halten.

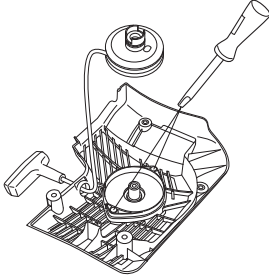

- Startvorrichtung drehen, die Haken mithilfe eines Schraubenziehers lösen und die Rückzugfeder entfernen. Die Haken halten das Rückzugfederpaket an der Startvorrichtung.

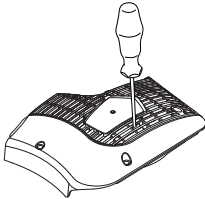

- Die Rückzugfeder mit dünnflüssigem Öl schmieren. Die Seilrolle montieren und die Rückzugfeder spannen.

Montage der Startvorrichtung

- Vor dem Einbau der Startvorrichtung Startseil herausziehen und die Startvorrichtung gegen das Kurbelgehäuse legen. Danach das Startseil langsam zurücklassen, damit die Starterklinken in die Seilrolle eingreifen.

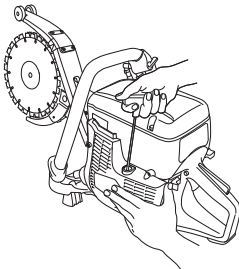

- Die Schrauben anziehen.

Kraftstoffsystem

Allgemeines

- Kontrollieren, ob der Tankdeckel und dessen Dichtung unbeschädigt sind.
- Kraftstoffschlauch überprüfen. Bei Beschädigungen austauschen.

Kraftstofffilter

- Der Kraftstofffilter sitzt im Kraftstofftank.
- Der Kraftstofftank ist beim Tanken vor Schmutz zu schützen. Dies reduziert die Gefahr von Betriebsstörungen durch einen verstopften Kraftstofffilter im Tank.
- Der Kraftstofffilter kann nicht gereinigt werden, sondern muss bei Verstopfung durch einen neuen ersetzt werden. **Der Filter sollte mindestens einmal im Jahr ausgetauscht werden.**

Luftfilter

Der Luftfilter muss nur dann geprüft werden, wenn die Motorleistung nachlässt.

- Lösen Sie die Schrauben. Luftfilterdeckel entfernen.

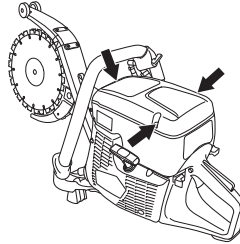

- Luftfilter kontrollieren und bei Bedarf austauschen.

Luftfilter wechseln

HINWEIS! Bei der Reinigung des Luftfilters darf keine Druckluft eingesetzt werden. Andernfalls könnte der Luftfilter beschädigt werden.

- Lösen Sie die Schrauben. Nehmen Sie die Abdeckung ab.

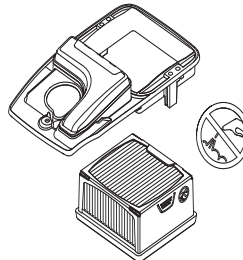

- Luftfilter austauschen.

Antriebsrad, Kupplung

- Kupplungszentrum, Antriebsrad und Kupplungsfeder auf Verschleiß überprüfen.

Wasserhahn

- Kontrollieren Sie die Drosselung und reinigen Sie sie bei Bedarf.

TECHNISCHE DATEN

Technische Daten

Technische Daten	K760 Cut-n-Break
Motor	
Hubraum, cm ³	74
Bohrung, mm	51
Hublänge, mm	36
Leerlaufdrehzahl, U/min	2700
Weit offener Gashebel – keine Last, U/min	9300 (+/- 100)
Leistung, kW/ U/min	3,7/9000 / 5,0/9000
Zündanlage	
Hersteller der Zündanlage	SEM
Typ der Zündanlage	CD
Zündkerze	Champion RCJ 6Y/NGK BPMR 7A
Elektrodenabstand, mm	0,5
Kraftstoff- und Schmiersystem	
Hersteller des Vergasers	Zama
Vergasertyp	C3
Kraftstofftank, Volumen, Liter	0,9
Wasserkühlung	
Empfohlener Wasserdruck, bar	0,5-10
Gewicht	
Trennschleifer ohne Kraftstoff (ohne Trennscheibe), kg	9,6
Trennschleifer ohne Kraftstoff (mit Trennscheibe), kg	11,1
Geräuschemissionen (siehe Anmerkung 1)	
Gemessene Schallleistung dB(A)	113
Garantierte Schallleistung L _{WA} dB(A)	115
Lautstärke (siehe Anmerkung 2)	
Äquivalenter Schalldruckwert am Ohr des Bedieners, dB (A)	101
Äquivalente Vibrationspegel, a_{hveq} (siehe Anmerkung 3)	
Vorderer Handgriff, m/s ²	1,9
Hintere Handgriff, m/s ²	2,8

Anmerkung 1: Umweltbelastende Geräuschemission gemessen als Schalleistung (L_{WA}) gemäß EG-Richtlinie 2000/14/EG. Die Differenz zwischen garantiertem und gemessenem Lautstärkepegel besteht darin, dass bei der garantierten Lautstärke auch eine Streuung im Messergebnis und Variationen zwischen verschiedenen Maschinen desselben Modells gemäß der Richtlinie 2000/14/EG berücksichtigt werden.

Anmerkung 2: Äquivalente Schalldruckpegel, nach der ISO-Norm EN ISO 19432, werden berechnet als die zeitgewichtete energetische Summe der Schalldruckpegel bei verschiedenen Betriebsarten. Berichten zufolge entspricht der Schalldruckpegel für diese Maschine normalerweise einer Ausbreitungsklasse (standardmäßige Ausbreitung) von 1 dB (A).

Anmerkung 3: Äquivalente Vibrationspegel, nach der ISO-Norm EN ISO 19432, werden berechnet als die zeitgewichtete energetische Summe der Vibrationspegel bei verschiedenen Betriebsarten. Berichten zufolge liegt der äquivalente Vibrationspegel normalerweise bei einer Ausbreitungsklasse (Standardabweichung) von 1 m/s².

Schneid-ausrüstung

Trennscheibe	Max. Schnitttiefe, mm	Max. Umfangsgeschwindigkeit, m/s	Max. Drehzahl der Abtriebswelle, U/min
9" (230 mm)	400	80	5900

TECHNISCHE DATEN

EG-Konformitätserklärung

(nur für Europa)

Husqvarna AB, S-561 82 Huskvarna, Schweden, Tel. +46-36-146500, versichert hiermit, dass die Trennschleifer **Husqvarna K760 Cut-n-Break** von den Seriennummern des Baujahrs 2016 an (die Jahreszahl wird im Klartext auf dem Typenschild angegeben, mitsamt einer nachfolgenden Seriennummer) den Vorschriften folgender RICHTLINIEN DES RATES entspricht:

- vom 17. Mai 2006 „Maschinen-Richtlinie“ **2006/42/EG**.
- vom 26. Februar 2014 "über elektromagnetische Verträglichkeit" **2014/30/EU**.
- vom 8. Mai 2000 "über umweltbelastende Geräuschemissionen von zur Verwendung im Freien vorgesehenen Geräten und Maschinen" **2000/14/EG**. Bewertung der Konformität wurde im Sinne von Anhang V durchgeführt.

Für Information betreffend die Geräuschemissionen, siehe das Kapitel Technische Daten.

Folgende Normen wurden angewendet: **EN ISO 12100:2010, ISO 14982:1998, EN ISO 19432:2012**.

Die angemeldete Prüfstelle: 0404, SMP Svensk Maskinprovning AB, Box 7035, SE-750 07 Uppsala, Schweden, hat die EG-Typenprüfung gemäß der Maschinen-Richtlinie (2006/42/EC) für Husqvarna AB durchgeführt. Das Prüfzertifikat hat die Nummer: SEC/13/2369

Weiterhin hat SMP Svensk Maskinprovning AB, Box 7035, SE-750 07 Uppsala, Schweden, die Übereinstimmung mit der Anlage V zur Richtlinie des Rates vom 8. Mai 2000 "über umweltbelastende Geräuschemissionen von zur Verwendung im Freien vorgesehenen Geräten und Maschinen" 2000/14/EG bestätigt. Das Prüfzertifikat hat die Nummer: 01/169/031 -K760

Gothenburg, 30 März 2016

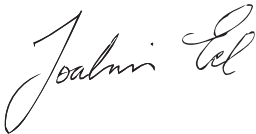

Joakim Ed

Global R&D Director

Construction Equipment Husqvarna AB

(Bevollmächtigter Vertreter für Husqvarna AB, verantwortlich für die technische Dokumentation.)

EXPLICATION DES SYMBOLES

Version du manuel

Ce manuel est la version internationale utilisée pour tous les pays francophones en dehors de l'Amérique du Nord.

Symboles sur la machine

AVERTISSEMENT! La machine utilisée de manière imprudente ou inadéquate peut devenir un outil dangereux, pouvant causer des blessures graves voire mortelles à l'utilisateur et aux autres personnes présentes.

Lire attentivement et bien assimiler le manuel d'utilisation avant d'utiliser la machine.

Utiliser les équipements de protection personnelle. Voir au chapitre "Équipement de protection personnelle".

AVERTISSEMENT! Au cours de la découpe, la poussière générée peut occasionner des blessures si elle est aspirée. Utiliser une protection respiratoire approuvée. Éviter d'inhaler des vapeurs d'essences et des gaz d'échappement. Veiller à disposer d'une bonne ventilation.

AVERTISSEMENT! Les rebonds peuvent être soudains, rapides et violents et peuvent générer des blessures pouvant être mortelles. Lire et assimiler les instructions du manuel avant d'utiliser la machine.

AVERTISSEMENT! Les étincelles du disque découpeur peuvent provoquer un incendie en cas de contact avec des matières inflammables telles que l'essence, le bois, les vêtements, l'herbe sèche, etc.

Toujours utiliser le refroidissement par eau.

Toujours couper dans la direction adéquate. Voir les instructions au chapitre « Fonctionnement ».

Vérifier que les lames ne comportent ni fissures ni autre dommage.

N'utilisez pas de lames de scie circulaire.

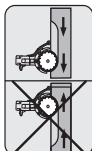

Starter.



Pompe à carburant



Décompresseur



Remplissage d'essence.



Ce produit est conforme aux directives CE en vigueur.



Émissions sonores dans l'environnement selon la directive de la Communauté européenne. Les émissions de la machine sont indiquées au chapitre Caractéristiques techniques et sur les autocollants.



Les autres symboles/autocollants présents sur la machine concernent des exigences de certification spécifiques à certains marchés.

Explication des niveaux d'avertissement

Il existe trois niveaux d'avertissement.

AVERTISSEMENT!



AVERTISSEMENT! Désigne une situation dangereuse qui, si elle n'est pas évitée, peut entraîner des blessures graves, voire mortelles.

REMARQUE !



REMARQUE ! Désigne une situation dangereuse qui, si elle n'est pas évitée, peut entraîner des blessures mineures ou modérées.

ATTENTION !

ATTENTION ! Sert à désigner des pratiques sans risque de blessures corporelles.

SOMMAIRE

Sommaire

EXPLICATION DES SYMBOLES

Version du manuel	54
Symboles sur la machine	54
Explication des niveaux d'avertissement	54

SOMMAIRE

Sommaire	55
----------------	----

PRÉSENTATION

Cher client,	56
Conception et propriétés	56

QUELS SONT LES COMPOSANTS?

Quels sont les composants de la découpeuse - K760 Cut-n-Break?	57
--	----

ÉQUIPEMENT DE SÉCURITÉ DE LA MACHINE

Généralités	58
-------------------	----

DISQUES DÉCOUPEURS

Généralités	60
Lames diamant pour matériaux divers	60
Refroidissement par eau	60
Affûtage des lames diamant	61
Transport et rangement	61

MANIPULATION DU CARBURANT

Généralités	62
Carburant	62
Remplissage de carburant	63
Transport et rangement	63

COMMANDE

Équipement de protection	64
Instructions générales de sécurité	64
Transport et rangement	69

DÉMARRAGE ET ARRÊT

Avant le démarrage	70
Démarrage	70
Arrêt	72

ENTRETIEN

Généralités	73
Schéma d'entretien	73
Nettoyage	74
Contrôle fonctionnel	74

CARACTÉRISTIQUES TECHNIQUES

Caractéristiques techniques	79
Équipement de découpe	79
Déclaration CE de conformité	80

PRÉSENTATION

Cher client,

Nous vous remercions d'avoir choisi un produit Husqvarna !

Nous espérons que cette machine vous donnera toute satisfaction et qu'elle vous accompagnera pendant de longues années. L'achat de l'un des nos produits garantit une assistance professionnelle pour l'entretien et les réparations. Si la machine n'a pas été achetée chez l'un de nos revendeurs autorisés, demandez l'adresse de l'atelier d'entretien le plus proche.

Ce mode d'emploi est précieux. Veillez à ce qu'il soit toujours à portée de main sur le lieu de travail. En suivant les instructions qu'il contient (utilisation, révision, entretien, etc.), il est possible d'allonger considérablement la durée de vie de la machine et d'augmenter sa valeur sur le marché de l'occasion. En cas de vente de la machine, ne pas oublier de remettre le manuel d'utilisation au nouveau propriétaire.

Plus de 300 ans d'innovation

Husqvarna AB est une entreprise suédoise qui a vu le jour en 1689 lorsque le roi Karl XI décida de construire un arsenal pour la fabrication des mousquets. À l'époque, les compétences en ingénierie à la base du développement de certains des produits leaders du marché mondial dans des domaines tels que les armes de chasse, les vélos, les motos, l'électroménager, les machines à coudre et les produits d'extérieur, étaient déjà solides.

Husqvarna est le premier fournisseur mondial de produits motorisés pour utilisation en extérieur dans la foresterie, l'entretien de parcs, de pelouses et de jardins, ainsi que d'équipements de coupe et d'outils diamant destinés aux industries de la construction et de la pierre.

Responsabilité du propriétaire

Il est de la responsabilité du propriétaire/de l'employeur de s'assurer que l'utilisateur possède les connaissances nécessaires pour manipuler la machine en toute sécurité. Les responsables et les utilisateurs doivent avoir lu et compris le Manuel d'utilisation. Ils doivent avoir conscience :

- Des instructions de sécurité de la machine.
- Des diverses applications de la machine et de ses limites.
- De la façon dont la machine doit être utilisée et entretenue.

La législation nationale peut réglementer l'utilisation de cette machine. Recherchez la législation applicable dans le lieu où vous travaillez avant d'utiliser la machine.

Droit de réserve du fabricant

Husqvarna peut éditer des informations complémentaires concernant l'utilisation de ce produit en toute sécurité après la publication du présent manuel. Il incombe au propriétaire de se tenir informé des méthodes d'utilisation les plus sûres.

Husqvarna AB travaille continuellement au développement de ses produits et se réserve le droit d'en modifier, entre autres, la conception et l'aspect sans préavis.

Pour obtenir des informations et une assistance client, contactez-nous via notre site Web : www.husqvarnacp.com

Conception et propriétés

Cette découpeuse portative à grande vitesse a été conçue pour découper des matériaux durs comme la maçonnerie ou le béton armé, et elle ne doit pas être utilisée pour toute application non décrite dans le présent manuel. Pour utiliser ce produit en toute sécurité, l'utilisateur doit lire le manuel avec attention. Contactez votre revendeur Husqvarna pour obtenir de plus amples informations.

Certaines des caractéristiques uniques de votre produit sont décrites ci-dessous.

Active Air Filtration™

Épuration centrifuge de l'air pour une durée de vie supérieure et un entretien moins fréquent.

SmartCarb™

Un filtre compensateur automatique intégré maintient une puissance élevée et réduit la consommation en carburant.

Dura Starter™

Unité du lanceur étanche à la poussière, où le ressort de rappel et le palier de poulie sont collés, ce qui rend l'entretien du lanceur quasi-inutile et accroît encore davantage la fiabilité.

X-Torq®

Le moteur X-Torq® apporte un couple encore plus accessible pour une gamme de vitesses encore plus large, et donc une capacité de découpe maximale. X-Torq® réduit la consommation en carburant de jusqu'à 20 % et les émissions de jusqu'à 60 %.

EasyStart

Le moteur et le lanceur sont conçus de façon à assurer un démarrage rapide et facile de la machine. Réduit la résistance à la traction dans la corde du lanceur de jusqu'à 40 %. (Réduit la compression au démarrage.)

Pompe à carburant

Lorsque l'on appuie sur la pompe d'amorçage, le carburant est pompé par le carburateur. Moins de tractions sont nécessaires pour le démarrage, ce qui signifie que la machine est plus simple à démarrer.

DEX

Kit de découpe à l'eau à faible aspersion pour une manipulation efficace des poussières.

Système anti-vibrations efficace

Bras et aiguilles de rechange pour les amortisseurs de vibrations efficaces.

Lames diamant brevetées conçues spécialement

La machine est livrée avec des lames diamant brevetées conçues spécialement.

QUELS SONT LES COMPOSANTS?

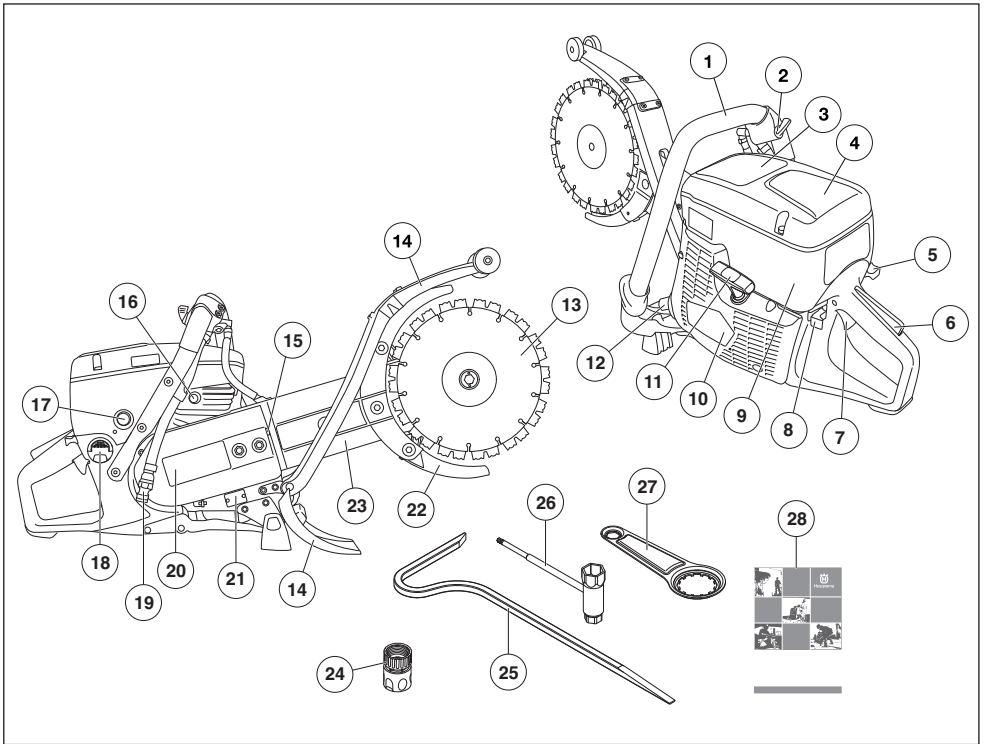

Quels sont les composants de la découpeuse - K760 Cut-n-Break?

- | | | | |
|----|--|----|---------------------------------------|
| 1 | Poignée avant | 15 | Tendeur de courroie |
| 2 | Robinet d'eau | 16 | Décompresseur |
| 3 | Autocollant d'avertissement | 17 | Pompe à carburant |
| 4 | Capot de filtre à air | 18 | Bouchon du réservoir de carburant |
| 5 | Starter avec blocage du ralenti accéléré | 19 | Raccordement d'eau avec filtre |
| 6 | Blocage de l'accélération | 20 | Carter d'embrayage |
| 7 | Commande de l'accélération | 21 | Plaque signalétique |
| 8 | Bouton d'arrêt | 22 | Protège-lame |
| 9 | Capot de cylindre | 23 | Bras de coupe |
| 10 | Lanceur | 24 | Raccord de l'eau, GARDENA® |
| 11 | Poignée de lanceur | 25 | Outil d'arrachage |
| 12 | Silencieux | 26 | Clé universelle, à pointe à six lobes |
| 13 | Lames | 27 | Dispositif de roulement |
| 14 | Protection anti-éclaboussures | 28 | Manuel d'utilisation |

ÉQUIPEMENT DE SÉCURITÉ DE LA MACHINE

Généralités



AVERTISSEMENT! Ne jamais utiliser une machine dont les équipements de sécurité sont défectueux. Si les contrôles ne donnent pas de résultat positif, confier la machine à un atelier spécialisé.

Le moteur doit être éteint et le bouton d'arrêt en position STOP.

Ce chapitre présente les équipements de sécurité de la machine, leur fonction, comment les utiliser et les maintenir en bon état.

Blocage de l'accélération

Le blocage de l'accélération est conçu pour empêcher toute activation involontaire de la commande de l'accélération. Lorsque le blocage (A) est enfoncé, la commande de l'accélération est embrayée (B).

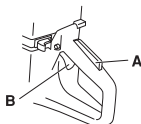

Le blocage reste enfoncé tant que la commande d'accélération est sollicitée. Lorsque la poignée est relâchée, la gâchette d'accélération et le blocage de l'accélération retrouvent leurs positions initiales. Ceci s'effectue à l'aide de deux systèmes de retour par ressorts, indépendants l'un de l'autre. En position initiale, la gâchette d'accélération est automatiquement bloquée au régime de ralenti.

Vérification du blocage de la commande d'accélération

- Vérifier d'abord que la commande de l'accélération est bloquée en position de ralenti quand le blocage de l'accélération est en position initiale.

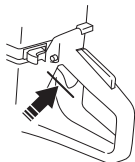

- Appuyer sur le blocage de l'accélération et vérifier qu'il revient de lui-même en position initiale quand il est relâché.

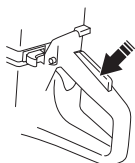

- Vérifier que le blocage de l'accélération, la commande d'accélération et leurs ressorts de rappel fonctionnent correctement.

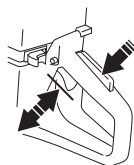

- Démarrer la découpeuse et donner les pleins gaz. Relâcher la commande de l'accélération et contrôler que le disque découpeur s'arrête et qu'il demeure immobile. Si le disque découpeur tourne quand la commande est en position de ralenti, il convient de contrôler le réglage du ralenti du carburateur. Voir les instructions au chapitre « Entretien ».

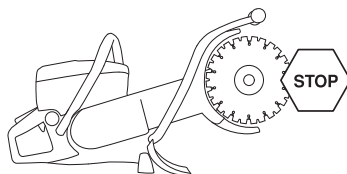

Bouton d'arrêt

Le bouton d'arrêt est utilisé pour arrêter le moteur.

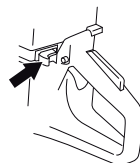

Vérification du bouton d'arrêt

- Mettre le moteur en marche et s'assurer qu'il s'arrête lorsque le bouton d'arrêt est amené en position d'arrêt.

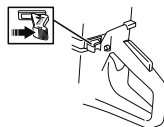

ÉQUIPEMENT DE SÉCURITÉ DE LA MACHINE

Protège-lames/protection anti-projections



AVERTISSEMENT! Toujours contrôler que les protège-lames sont montés correctement avant de démarrer la machine.

Ces protections sont montées sur et sous les lames et ont pour fonction d'empêcher que des éclats de lame ou du matériau découpé ne soient projetés en direction de l'utilisateur.

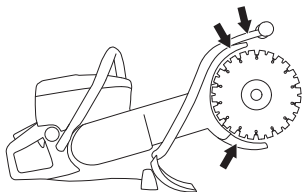

Vérification des protège-lames/protection anti-projections

- Vérifiez que les protections ne sont pas endommagées ou cassées. Remplacez-les si elles sont endommagées.
- Contrôler aussi que les lames sont correctement montées et ne sont pas abîmées. Des lames abîmées peuvent engendrer des blessures. Voir les instructions aux chapitres « Disques découpeurs » et « Entretien ».

Système anti-vibrations



AVERTISSEMENT! Une exposition excessive aux vibrations peut entraîner des troubles circulatoires ou nerveux chez les personnes sujettes à des troubles cardio-vasculaires. Consultez un médecin en cas de symptômes liés à une exposition excessive aux vibrations. De tels symptômes peuvent être: engourdissement, perte de sensibilité, chatouillements, picotements, douleur, faiblesse musculaire, décoloration ou modification épidermique. Ces symptômes affectent généralement les doigts, les mains ou les poignets. Ces symptômes peuvent être accentués par le froid.

- La machine est équipée d'un système anti-vibrations conçu pour assurer une utilisation aussi confortable que possible.

- Le système anti-vibrations réduit la transmission des vibrations de l'unité moteur/l'équipement de coupe à l'unité que constituent les poignées. Le corps du moteur, y compris l'équipement de coupe, est suspendu à l'unité poignées par l'intermédiaire de blocs anti-vibrants.

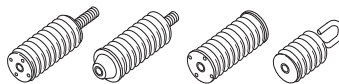

Vérification du système anti-vibrations



AVERTISSEMENT! Le moteur doit être éteint et le bouton d'arrêt en position STOP.

- Contrôler régulièrement les éléments anti-vibrations afin de détecter toute éventuelle fissure ou déformation. Les remplacer s'ils sont endommagés.
- S'assurer de la bonne fixation des éléments anti-vibrations entre l'unité moteur et l'ensemble poignée.

Silencieux



AVERTISSEMENT! N'utilisez jamais une machine sans silencieux ou avec un silencieux défectueux. Si le silencieux est défectueux, le niveau sonore et le risque d'incendie augmentent considérablement. Veillez à disposer des outils nécessaires à l'extinction d'un feu.

Le silencieux devient très chaud pendant et après l'utilisation, ainsi qu'au cours du fonctionnement au ralenti. Soyez attentif au risque d'incendie, surtout à proximité de produits inflammables et/ou en présence de gaz.

Veillez à disposer des outils nécessaires à l'extinction d'un feu.

Le silencieux est conçu pour réduire au maximum le niveau sonore et détourner les gaz d'échappement loin de l'utilisateur.

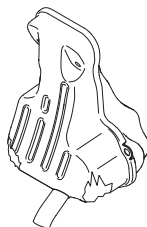

Contrôle du silencieux

Contrôler régulièrement que le silencieux est entier et qu'il est attaché correctement.

DISQUES DÉCOUPEURS

Généralités



AVERTISSEMENT! Un disque de coupe peut se briser et blesser gravement l'utilisateur.

Le disque découpeur doit être vérifié avant d'être assemblé sur la scie, puis faire l'objet d'un contrôle fréquent en cours d'utilisation. Vérifiez l'absence de fissures, de segments perdus (lames diamant) ou de pièces cassées. N'utilisez pas de disque découpeur endommagé.

Vérifiez l'intégrité de chaque nouveau disque découpeur en le faisant fonctionner à plein régime pendant 1 minute environ.

Utilisez uniquement les disques découpeurs d'origine conçus par Husqvarna pour cette machine.

Husqvarna émet des avertissements et des recommandations pour l'utilisation et l'entretien adéquats des disques découpeurs. Ces avertissements sont fournis avec les disques découpeurs. Lisez et respectez toutes les instructions fournies par Husqvarna.

- Cette machine doit uniquement être utilisée avec des lames diamant Husqvarna spécialement conçues et destinées au Cut-n-Break. Les lames comportent une poulie de courroie intégrée et sont homologuées pour le découpage à la main.
- Les disques diamant se composent d'une structure en acier et de segments contenant des diamants industriels.
- Toujours utiliser une lame diamant acérée.
- Vérifier que les lames ne comportent ni fissures ni autre dommage. Remplacer les lames au besoin.

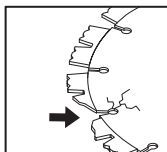

Lames diamant pour matériaux divers



AVERTISSEMENT! Ne jamais utiliser un disque de coupe avec un matériau différent de celui pour lequel il est conçu.

N'utilisez jamais une lame diamant pour couper de la matière plastique. La chaleur produite lors de la découpe risque de faire fondre le plastique, qui risque alors de coller au disque découpeur et de provoquer un rebond.

La découpe de métal génère des étincelles pouvant provoquer un incendie. N'utilisez pas la machine près de gaz ou de substances inflammables.

- Les disques diamant conviennent parfaitement pour la maçonnerie et le béton armé. Demander conseil au concessionnaire pour choisir le bon produit.
- Les disques diamant sont disponibles en plusieurs degrés de résistance. Un disque diamant "tendre" a une durée de vie plus courte et une grande capacité de découpe. Il est utilisé pour les matériaux durs tels que le granit et le béton dur. Un disque diamant "dur" a une durée de vie plus longue, une capacité de découpe moindre et doit être utilisé pour des matériaux tendres tels que les tuiles et l'asphalte.

Refroidissement par eau



AVERTISSEMENT! Refroidir continuellement les disques diamant à l'eau pour éviter une hausse de température pouvant provoquer une déformation de la lame diamant, endommager la machine et blesser l'utilisateur.

- Toujours utiliser le refroidissement par eau.
- L'utilisation de lames de découpe à l'eau sans eau peut induire une accumulation excessive de chaleur, entraînant des performances médiocres et de graves dommages sur la lame, et constituant un risque pour la sécurité.
- Le refroidissement par eau refroidit le disque découpeur, augmente sa durée de vie et limite la formation de poussière.



Affûtage des lames diamant

Les lames diamant peuvent sémousser en cas de pression d'avance incorrecte ou de découpe de certains matériaux comme du béton fortement armé. Le travail avec un disque diamant émoussé comporte un risque de surchauffe pouvant provoquer la chute des segments en diamant.

Affûter les lames en coupant un matériau tendre tel que du grès ou de la brique.

Transport et rangement

- Assurez-vous que la machine est sécurisée et que les disques découpeurs sont correctement protégés pendant le transport ou le remisage de la machine.
- Avant toute utilisation, vérifiez tous les disques et assurez-vous qu'ils ne comportent pas de défauts causés par le transport ou le remisage.

MANIPULATION DU CARBURANT

Généralités



AVERTISSEMENT! Faire tourner un moteur dans un local fermé ou mal aéré peut causer la mort par asphyxie ou empoisonnement au monoxyde de carbone. Utilisez des ventilateurs pour assurer une bonne circulation de l'air lorsque vous travaillez dans des tranchés ou des fossés d'une profondeur supérieure à un mètre.

Le carburant et les vapeurs de carburant sont inflammables et peuvent causer des blessures graves en cas d'inhalation ou de contact avec la peau. Il convient donc d'observer la plus grande prudence lors de la manipulation du carburant et de veiller à disposer d'une bonne aération.

Les gaz d'échappement du moteur sont très chauds et peuvent contenir des étincelles pouvant provoquer un incendie. Par conséquent, ne jamais démarrer la machine dans un local clos ou à proximité de matériaux inflammables!

Ne fumez jamais ni ne placez d'objet chaud à proximité du carburant.

Carburant

ATTENTION ! La machine est équipée d'un moteur deux temps et doit toujours être alimentée avec un mélange d'essence et d'huile deux temps. Afin d'obtenir un mélange approprié, il est important de mesurer avec précision la quantité d'huile à mélanger. Pour le mélange de petites quantités de carburant, la moindre erreur peut sérieusement affecter le rapport du mélange.

Essence

- Utiliser une essence de qualité, avec ou sans plomb.
- Le taux d'octane minimum recommandé est de 90 (RON). Si l'on fait tourner le moteur avec une essence d'un taux d'octane inférieur à 90, un cognement risque de se produire, résultant en une augmentation de la température du moteur pouvant causer de graves avaries du moteur.
- Si on travaille en permanence à des régimes élevés, il est conseillé d'utiliser un carburant d'un indice d'octane supérieur.

Carburant écologique

L'utilisation d'une essence écologique (essence alkylat) ou d'une essence écologique pour moteurs à quatre temps mélangée à une huile deux temps selon les proportions indiquées ci-dessous est recommandée.

Possibilité d'utiliser du carburant mélangé à base d'éthanol, E10 (la teneur en éthanol ne doit pas dépasser 10 %). L'utilisation de carburants mélangés contenant plus d'éthanol que l'E10 perturbe le fonctionnement de la machine et risque d'endommager le moteur.

Huile deux temps

- Pour obtenir un fonctionnement et des résultats optimaux, utiliser une huile moteur deux temps HUSQVARNA fabriquée spécialement pour nos moteurs deux temps à refroidissement à air.
- Ne jamais utiliser d'huile deux temps pour moteurs hors-bord refroidis par eau, appelée huile outboard (désignation TCW).
- Ne jamais utiliser d'huile pour moteurs à quatre temps.

Mélange

- Toujours effectuer le mélange dans un récipient propre et destiné à contenir de l'essence.
- Toujours commencer par verser la moitié de l'essence à mélanger. Verser ensuite la totalité de l'huile. Mélanger en secouant le récipient. Enfin, verser le reste de l'essence.
- Mélanger (secouer) soigneusement le mélange avant de faire le plein du réservoir de la machine.
- Ne jamais préparer plus d'un mois de consommation de carburant à l'avance.

Rapport de mélange

- 1:50 (2%) avec huile deux temps HUSQVARNA ou équivalent.

Essence, litres	Huile deux temps, litres
	2% (1:50)
5	0,10
10	0,20
15	0,30
20	0,40

- 1:33 (3 %) avec des huiles de catégorie JASO FB ou ISO EGB formulées pour moteurs deux temps à refroidissement à air ou mélange selon les consignes du fabricant d'huile.

MANIPULATION DU CARBURANT

Remplissage de carburant



AVERTISSEMENT! Arrêter le moteur et le laisser refroidir pendant quelques minutes avant de faire le plein. Le moteur doit être éteint et le bouton d'arrêt en position STOP.

Ouvrir le bouchon du réservoir lentement pour laisser baisser la surpression pouvant régner dans le réservoir.

Nettoyez le pourtour du bouchon de réservoir.

Serrer soigneusement le bouchon du réservoir après le remplissage. Si le bouchon n'est pas serré correctement, il risque de s'ouvrir à cause des vibrations et du carburant peut alors s'échapper du réservoir de carburant, entraînant un risque d'incendie.

Avant de mettre la machine en marche, la déplacer à au moins 3 mètres de l'endroit où a été fait le plein.

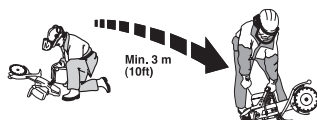

Ne jamais démarrer la machine:

- Si du carburant ou de l'huile moteur ont été répandus sur la machine. Essuyer soigneusement toutes les éclaboussures et laisser les restes d'essence s'évaporer.
- Si vous avez renversé du carburant sur vous ou sur vos vêtements, changez de vêtements. Lavez les parties du corps qui ont été en contact avec le carburant. Utilisez de l'eau et du savon.
- S'il y a fuite de carburant. Vérifier régulièrement que le bouchon du réservoir et la conduite de carburant ne fuient pas.
- À moins que le bouchon du réservoir ne soit correctement serré après avoir fait le plein.

Transport et rangement

- Transporter et ranger la machine et le carburant de façon à éviter que toute fuite ou émanation éventuelle entre en contact avec une flamme vive ou une étincelle: machine électrique, moteur électrique, contact/interrupteur électrique ou chaudière.
- Lors du stockage et du transport de carburant, toujours utiliser un récipient homologué et conçu à cet effet.

Remisage prolongé

- Lors des remisages de la machine, vider le réservoir de carburant. S'informer auprès d'une station-service comment se débarrasser du carburant résiduel.

Équipement de protection

Généralités

- Ne jamais utiliser une machine s'il n'est pas possible d'appeler au secours en cas d'accident.

Équipement de protection personnelle

Un équipement de protection personnelle homologué doit impérativement être utilisé lors de tout travail avec la machine. L'équipement de protection personnelle n'élimine pas les risques mais réduit la gravité des blessures en cas d'accident. Demander conseil au concessionnaire afin de choisir un équipement adéquat.



AVERTISSEMENT! L'utilisation de produits tels que des ciseaux, des disques, des forets, des disques fins ou des formes peut générer de la poussière et des vapeurs pouvant contenir des substances chimiques toxiques. Vérifiez la composition du matériel avec lequel vous travaillez et portez un masque respiratoire adapté.

Une exposition prolongée au bruit risque de causer des lésions auditives permanentes. Utilisez toujours des protecteurs d'oreilles agréés. Soyez attentif aux appels ou cris d'avertissement lorsque vous portez des protecteurs d'oreilles. Enlevez toujours vos protecteurs d'oreilles dès que le moteur s'arrête.

Toujours utiliser:

- Casque de protection homologué
- Protecteur d'oreilles
- Des protège-yeux homologués. L'usage d'une visière doit toujours s'accompagner du port de lunettes de protection homologuées. Par lunettes de protection homologuées, on entend celles qui sont en conformité avec les normes ANSI Z87.1 (États-Unis) ou EN 166 (pays de l'UE). La visière doit être conforme à la norme EN 1731.
- Masque respiratoire
- Gants solides permettant une prise sûre.
- Vêtements confortables, robustes et serrés qui permettent une liberté totale de mouvement. La découpe crée des étincelles qui peuvent enflammer les vêtements. Husqvarna vous recommande de porter du coton ignifugé ou du denim ép. Ne portez pas de shorts
- Bottes avec coquille en acier et semelle antidérapante.

Autre équipement de protection



REMARQUE ! Lorsque vous travaillez avec la machine, des étincelles peuvent se former et mettre le feu. Gardez toujours à portée de main les outils nécessaires à l'extinction d'un feu.

- Extincteur
- Une trousse de premiers secours doit toujours être disponible.

Instructions générales de sécurité

Le présent chapitre décrit les consignes de sécurité de base relatives à l'utilisation de la machine. Aucune de ces informations ne peut remplacer l'expérience et le savoir-faire d'un professionnel.

- Lire attentivement et bien assimiler le manuel d'utilisation avant d'utiliser la machine. Il est recommandé aux nouveaux opérateurs d'obtenir également des instructions pratiques avant d'utiliser la machine.
- N'oubliez pas que c'est vous, l'opérateur, qui êtes responsable de protéger les tiers et leurs biens de tout accident ou danger.
- La machine doit rester propre. Les signes et autocollants doivent être parfaitement lisibles.

Utilisez toujours votre bon sens

Il est impossible de mentionner toutes les situations auxquelles vous pouvez être confronté. Soyez toujours vigilant et utilisez l'appareil avec bon sens. Si vous êtes confronté à une situation où vous pensez ne pas être en sécurité, arrêtez immédiatement et consultez un spécialiste. Veuillez contacter votre revendeur, votre atelier de réparation ou un utilisateur expérimenté. Il convient d'éviter tous les travaux pour lesquels vous ne vous sentez pas suffisamment qualifié !



AVERTISSEMENT! La machine utilisée de manière imprudente ou inadéquate peut devenir un outil dangereux, pouvant causer des blessures graves voire mortelles à l'utilisateur et aux autres personnes présentes.

Ne jamais permettre à des enfants ou à des personnes ne possédant pas la formation nécessaire d'utiliser ou d'entretenir la machine.

Ne jamais laisser d'autres personnes utiliser la machine sans s'être assuré au préalable que ces personnes ont bien compris le contenu du mode d'emploi.

N'utilisez jamais la machine si vous êtes fatigué, avez bu de l'alcool ou pris des médicaments susceptibles d'affecter votre vue, votre jugement ou la maîtrise de votre corps.

COMMANDE



AVERTISSEMENT! Toute modification non autorisée et/ou tout emploi d'accessoires non homologués peuvent provoquer des accidents graves voire mortels pour l'utilisateur et les autres. Ne jamais modifier sous aucun prétexte la machine sans l'autorisation du fabricant.

Ne modifiez jamais cette machine de façon à ce qu'elle ne soit plus conforme au modèle d'origine et n'utilisez jamais une machine qui semble avoir été modifiée.

Ne jamais utiliser une machine qui n'est pas en parfait état de marche. Appliquer les instructions de maintenance et d'entretien ainsi que les contrôles de sécurité indiqués dans ce manuel d'utilisation. Certaines mesures de maintenance et d'entretien doivent être confiées à un spécialiste dûment formé et qualifié. Voir les instructions à la section Maintenance.

N'utiliser que des accessoires et des pièces d'origine.



AVERTISSEMENT! Cette machine génère un champ électromagnétique en fonctionnement. Ce champ peut dans certaines circonstances perturber le fonctionnement d'implants médicaux actifs ou passifs. Pour réduire le risque de blessures graves ou mortelles, les personnes portant des implants médicaux doivent consulter leur médecin et le fabricant de leur implant avant d'utiliser cette machine.

Refroidissement par eau

Toujours utiliser le refroidissement par eau. Ceci permet de refroidir les lames, d'augmenter leur durée de vie et de réduire la formation de poussière.

Le tuyau d'eau comporte un étranglement qui réduit le débit d'eau.

ATTENTION ! Ne pas utiliser un débit d'eau puissant sans étranglement ; la courroie risquerait de dérapier.

Sécurité dans l'espace de travail



AVERTISSEMENT! La distance de sécurité de la découpeuse est de 15 mètres. Il incombe à l'utilisateur de s'assurer qu'aucun animal et qu'aucun spectateur ne se trouve à l'intérieur de la zone de travail. Ne pas commencer la découpe sans avoir le champ libre et les pieds bien d'aplomb.

- Observez la zone environnante et assurez-vous qu'aucun facteur ne risque d'affecter votre contrôle de la machine.
- Assurez-vous que personne/rien ne peut se trouver en contact avec l'équipement de coupe ou être touché par des pièces projetées par la lame.
- Ne pas travailler par mauvais temps: brouillard épais, pluie diluvienne, vent violent, grand froid, etc. Travailler par mauvais temps est fatiguant et peut créer des conditions de travail dangereuses telles que le verglas.
- Ne jamais commencer à travailler avec la machine sans avoir le champ libre et les pieds bien d'aplomb. Identifier les obstacles éventuels dans le cas de déplacement inattendu. S'assurer qu'aucun matériau ne risque de tomber et de provoquer des blessures ou des dommages lors de travail avec la machine. Redoubler de prudence en cas de travail dans un terrain en pente.
- S'assurer que l'éclairage de la zone de travail est suffisant pour que l'environnement de travail soit de toute sécurité.
- Assurez-vous qu'aucun tuyau ou câble électrique ne passe par la zone de travail ou dans le matériau à découper.
- En cas de découpe dans un conteneur (bidon, tube ou autre conteneur), vous devez au préalable vous assurer qu'il ne contient pas de matières inflammables ou volatiles.

COMMANDE

Techniques de travail de base



AVERTISSEMENT! Lors d'une coupe verticale, toujours couper du sommet de l'entaille vers le bas. Ne jamais couper du bas de l'entaille vers le haut. Cela pourrait donner lieu à un rebond et blesser quelqu'un.



AVERTISSEMENT! Ne pas tourner la découpeuse sur le côté; le disque risquerait de rester coincé ou de se casser, ce qui pourrait causer de graves blessures.

N'utilisez jamais une lame diamant pour couper de la matière plastique. La chaleur produite lors de la découpe risque de faire fondre le plastique, qui risque alors de coller au disque découpeur et de provoquer un rebond.

La découpe de métal génère des étincelles pouvant provoquer un incendie. N'utilisez pas la machine près de gaz ou de substances inflammables.

- Cette machine doit uniquement être utilisée avec des lames diamant Husqvarna spécialement conçues et destinées au Cut-n-Break. Les lames comportent une poulie de courroie intégrée et sont homologuées pour le découpage à la main. La machine ne doit pas être utilisée avec tout autre type de lame ou pour tout autre type de découpe.
- Vérifiez également que le disque découpeur est correctement monté et qu'il ne présente aucun dommage. Voir les instructions aux chapitres « Disques découpeurs » et « Entretien ».
- Vérifiez que le type de disque découpeur utilisé convient à l'application en question. Voir instructions aux rubriques « Disques découpeurs ».
- Ne coupez jamais de matériaux en amiante !
- Tenez fermement la scie à deux mains, en encerclant les poignées de vos pouces et autres doigts. Tenez la main droite sur la poignée arrière et la main gauche sur la poignée avant. Tous les utilisateurs, qu'ils soient droitiers ou gauchers, doivent la tenir ainsi. N'utilisez jamais une découpeuse en la tenant d'une seule main.

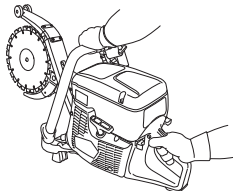

- Tenez-vous parallèlement au disque découpeur. Évitez de vous tenir juste derrière celui-ci. En cas de rebond, la scie bouge dans le plan du disque découpeur.



- Tenez-vous éloigné du disque découpeur tandis que le moteur tourne.
- Ne laissez jamais la machine sans surveillance avec le moteur en marche.
- Ne pas déplacer la machine quand l'équipement de coupe tourne.
- N'utilisez jamais la zone de rebond du disque **pour découper**. Voir les instructions à la section « Rebond ».
- Soyez bien en équilibre, les pieds d'aplomb.
- Ne découpez jamais au-dessus de la hauteur des épaules.
- Ne coupez jamais sur une échelle. Utilisez une plateforme ou un échafaudage en cas de découpe au-dessus de la hauteur d'épaule. Ne vous penchez pas trop



- Tenez-vous à une distance confortable de la pièce à découper.
- Contrôler que le disque n'est pas en contact avec quoi que ce soit quand la machine est démarrée
- Posez le disque découpeur délicatement à haute vitesse de rotation (plein régime). Maintenez le plein régime jusqu'à la fin de la découpe.
- Laissez travailler la machine sans essayer de forcer ni d'enfoncer la lame.
- Couper dans la même direction si vous coupez dans une entaille existante. S'assurer que l'entaille est assez large et que les lames ne sont pas en biseau dans l'entaille. Cela peut donner lieu à un rebond.

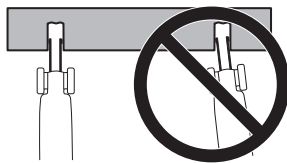

COMMANDE

- Toujours couper du haut vers le bas (A). Retirer la découpeuse et utiliser le levier pour retirer les matériaux restants dans l'entaille (B).

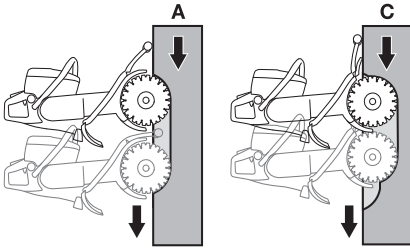

- Continuer la découpe dans l'entaille, plus profondément dans la pièce à découper (C), et répéter le travail avec le levier.

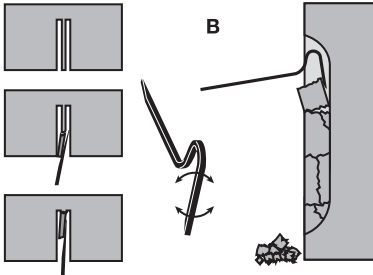

- Continuer de cette manière jusqu'à ce que la profondeur de coupe souhaitée soit atteinte (D, E).

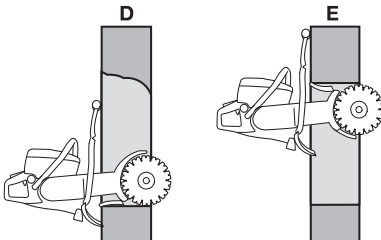

- Les protections au niveau des lames sont construites pour s'adapter facilement à la profondeur de pénétration de la machine dans la pièce de travail.

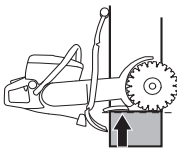

Démarrage ou élargissement d'une coupe

Lorsque vous démarrez la coupe ou commencer à couper plus en profondeur que les disques sont placés dans la partie supérieure du matériau, il est nécessaire d'engager brièvement la zone de rebond dans la découpe. Suivez les règles ci-dessous relatives à la manipulation de la tronçonneuse :

- Une fois la profondeur désirée atteinte, poussez les disques découpeurs vers le bas, en ligne droite.
- Ne coupez pas vers le haut ou ne poussez pas les disques découpeurs vers le haut, car les forces de réaction tenteront de repousser la tronçonneuse vers l'arrière en direction de l'utilisateur et, dans le pire des cas, la tronçonneuse peut être repoussée assez loin vers l'arrière de manière à provoquer un rebond.

Gestion de la poussière

La machine est équipée d'un système anti-poussière (DEX, Dust Extinguisher), un système à faible aspersion d'eau qui fournit une suppression maximale des poussières.

Ajustez le débit d'eau à l'aide du robinet pour lier la poussière de découpe. Le volume d'eau requis dépend du type de tâche à réaliser.

Rebond



AVERTISSEMENT! Les rebonds sont soudains et peuvent être très violents. La découpeuse peut être éjectée vers le haut puis retomber en direction de l'utilisateur dans un mouvement de rotation qui peut causer des blessures sérieuses, voire mortelles. Il est indispensable de comprendre ce qui cause le rebond et de savoir comment l'éviter avant d'utiliser la machine.

Le rebond est un mouvement soudain vers le haut qui peut survenir si la lame se pince ou se coince dans la zone de rebond. La plupart des rebonds sont légers et présentent peu de dangers. Un rebond peut cependant être très violent et envoyer la découpeuse vers le haut puis la faire tomber en direction de l'utilisateur dans un mouvement de rotation pouvant causer des blessures sérieuses, voire mortelles.

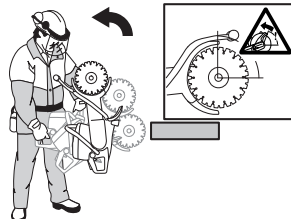

COMMANDE

Force de réaction

Une force de réaction s'exerce toujours lors de la découpe. Cette force tire la machine dans la direction opposée à la rotation de la lame. La plupart du temps, cette force est insignifiante. Si la lame se pince ou se coince, la force de réaction sera forte et il est possible que vous perdiez le contrôle de la découpeuse.

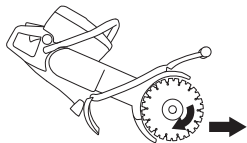

Ne pas déplacer la machine quand l'équipement de coupe tourne. Les forces gyroscopiques peuvent entraver le mouvement prévu.

Zone de rebond

N'utilisez jamais la zone de rebond du disque **pour découper**. Si la lame se pince ou se coince dans la zone de rebond, la force de réaction va pousser la découpeuse vers le haut, puis la faire retomber en direction de l'utilisateur dans un mouvement de rotation qui peut causer des blessures sérieuses, voire mortelles.

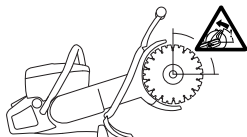

Rebond de grimpée

Si la zone de rebond est utilisée pour la découpe, la force de réaction entraîne une grimpée de la lame dans l'entaille. N'utilisez pas la zone de rebond. Utilisez le quart inférieur du disque pour éviter le rebond de grimpée.

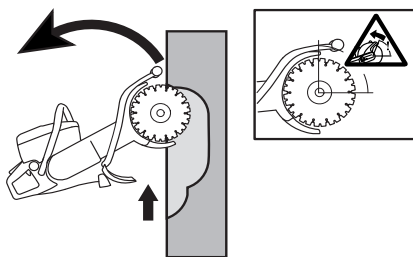

- Ne jamais couper vers le haut ni vers soi de façon à ce que la zone de rebond soit la zone de coupe active.

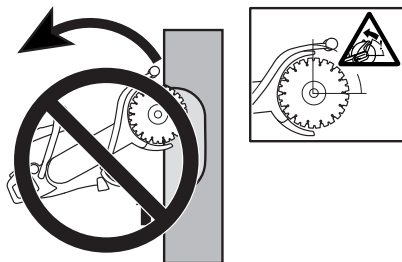

Rebond de pincement

Un pincement se produit quand l'entaille se referme et pince la lame. Si la lame se pince ou se coince, la force de réaction sera forte et il est possible que vous perdiez le contrôle de la découpeuse.



Si la lame se pince ou se coince dans la zone de rebond, la force de réaction va pousser la découpeuse vers le haut, puis la faire retomber en direction de l'utilisateur dans un mouvement de rotation qui peut causer des blessures sérieuses, voire mortelles. Faites attention aux éventuels mouvements de la pièce à travailler. Si la pièce à travailler n'est pas correctement soutenue et qu'elle se décale lors de la découpe, elle risque de pincer la lame et d'entraîner un rebond.

COMMANDE

Découpe de tubes

Faites particulièrement attention lorsque vous découpez des tubes. Si le tube n'est pas bien soutenu et si l'entaille n'est pas maintenue entièrement ouverte, la lame risque de se pincer dans la zone de rebond et de causer des blessures sérieuses. Faites particulièrement attention lors de la découpe d'un tuyau en tulipe ou d'un tuyau dans une tranchée qui, s'il n'est pas correctement soutenu, risque de pendre et de pincer la lame.

Avant d'entamer la découpe, le tuyau doit être installé de manière à ce qu'il ne puisse pas bouger ou rouler pendant la découpe.

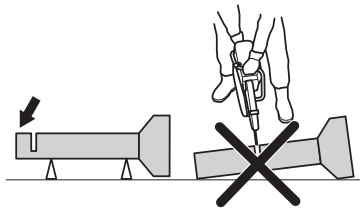

Si le tuyau peut pendre et fermer la coupe, la lame risque d'être pincée dans la zone de rebond et cela peut susciter un rebond important. Si le tuyau est correctement soutenu, l'extrémité du tuyau va descendre et la coupe va s'ouvrir sans aucun pincement.

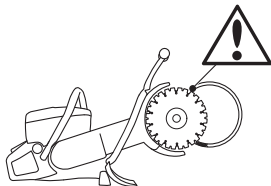

Déroulement correct de la découpe d'un tuyau

- 1 Découpez d'abord la section I.
- 2 Passez à la section II et découpez de la section I jusqu'au bas du tuyau.
- 3 Passez à la section III et découpez la partie restante du tuyau, en finissant en bas.

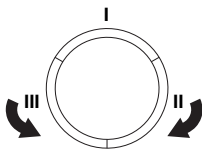

Comment éviter le rebond

Il est facile d'éviter un rebond.

- La pièce doit toujours être soutenue de façon à ce que l'entaille reste ouverte lors de la découpe. Lorsque l'entaille s'ouvre, aucun rebond ne se produit. Si l'entaille se referme et pince la lame, il y a toujours un risque de rebond.

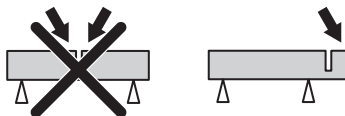

- Faire attention lorsque vous introduisez de nouveau la scie dans une entaille.
- Soyez prêt à déplacer votre pièce, ou tout autre objet susceptible de bloquer la scie en comprimant l'entaille.

Transport et rangement

- Sécurisez l'équipement lors du transport afin d'éviter tout dommage ou accident.
- Pour le transport et le remisage du carburant, voir la rubrique « Manipulation du carburant ».
- Stockez l'équipement dans un endroit verrouillé afin de le maintenir hors de portée des enfants et de toute personne incompétente.

DÉMARRAGE ET ARRÊT

Avant le démarrage



AVERTISSEMENT! Contrôler les points suivants avant la mise en marche: Lire attentivement et bien assimiler le manuel d'utilisation avant d'utiliser la machine.

Portez un équipement de protection personnelle. Reportez-vous au chapitre Équipement de protection personnelle.

Ne démarrez pas la machine sans avoir monté la courroie et le carter de la courroie. Sinon, l'embrayage risque de se détacher et de provoquer des blessures personnelles.

Vérifiez que le bouchon du réservoir est correctement sécurisé et qu'il n'y a pas de fuite de carburant.

Veiller à ce qu'aucune personne non autorisée ne se trouve dans la zone de travail pour éviter le risque de blessures graves.

- Effectuez un entretien quotidien. Voir les instructions au chapitre « Entretien ».

Démarrage



AVERTISSEMENT! Le disque se met à tourner dès le lancement du moteur. Vérifier qu'il tourne librement.

Moteur froid:



- Veiller à ce que le bouton d'arrêt (STOP) soit sur sa position de gauche.

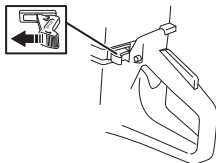

- La position de ralenti accéléré et le starter sont engagés en tirant complètement le starter.



- **Décompresseur:** Enfoncer le décompresseur pour réduire la pression dans le cylindre et faciliter le démarrage de la découpeuse. Toujours utiliser le décompresseur au démarrage. Une fois le moteur lancé, le décompresseur se remet automatiquement en position initiale.

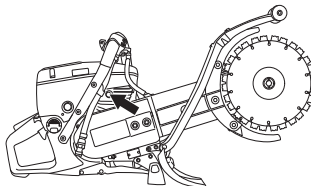

- Appuyer sur la poche en caoutchouc de la pompe à carburant plusieurs fois jusqu'à ce que le carburant commence à remplir la poche (env. 6 fois). Il n'est pas nécessaire de remplir la poche complètement.

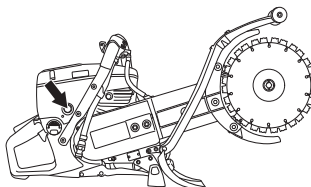

- Saisir la poignée avant avec la main gauche. Placer le pied droit sur la partie inférieure de la poignée arrière et appuyer la machine sur le sol. Tirez la poignée du lanceur d'un coup sec avec la main droite jusqu'à ce que le moteur démarre. **Ne jamais enrouler la corde du lanceur autour de la main.**

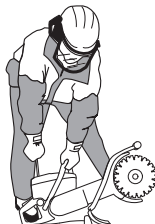

DÉMARRAGE ET ARRÊT



- Appuyez sur le starter dès que le moteur démarre. Avec le starter tiré, le moteur s'arrête au bout de quelques secondes (si le moteur s'arrête de toute façon, tirez à nouveau sur la poignée du lanceur).
- Appuyez sur la gâchette d'accélération pour désengager le ralenti accéléré ; la machine tourne alors au ralenti.

ATTENTION ! Tirez lentement sur la corde du lanceur de la main droite jusqu'à ce qu'une résistance se fasse sentir (les cliquets se mettent en prise), puis tirez plusieurs fois rapidement et avec force.

Ne pas sortir complètement la corde du lanceur et ne pas lâcher la poignée avec la corde du lanceur complètement sortie. Cela pourrait endommager la machine.

Avec un moteur chaud :



- Veiller à ce que le bouton d'arrêt (STOP) soit sur sa position de gauche.

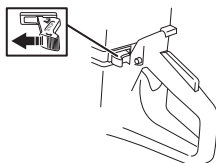

- Ramener le starter sur la position starter. La position starter est également la position de ralenti accéléré automatique.



- **Décompresseur:** Enfoncer le décompresseur pour réduire la pression dans le cylindre et faciliter le démarrage de la découpeuse. Toujours utiliser le décompresseur au démarrage. Une fois le moteur lancé, le décompresseur se remet automatiquement en position initiale.



- Appuyez sur le starter pour le désactiver (sans désengager la position de ralenti accéléré).



- Saisir la poignée avant avec la main gauche. Placer le pied droit sur la partie inférieure de la poignée arrière et appuyer la machine sur le sol. Tirez la poignée du lanceur d'un coup sec avec la main droite jusqu'à ce que le moteur démarre. **Ne jamais enrouler la corde du lanceur autour de la main.**



- Appuyez sur la gâchette d'accélération pour désengager le ralenti accéléré ; la machine tourne alors au ralenti.

ATTENTION ! Tirez lentement sur la corde du lanceur de la main droite jusqu'à ce qu'une résistance se fasse sentir (les cliquets se mettent en prise), puis tirez plusieurs fois rapidement et avec force.

Ne pas sortir complètement la corde du lanceur et ne pas lâcher la poignée avec la corde du lanceur complètement sortie. Cela pourrait endommager la machine.

DÉMARRAGE ET ARRÊT



AVERTISSEMENT! Lorsque le moteur tourne, l'échappement contient des produits chimiques comme des hydrocarbures non brûlés et du monoxyde de carbone. Le contenu des gaz d'échappement est connu pour causer des problèmes respiratoires, des cancers, des malformations congénitales ou d'autres problèmes liés à la reproduction.

Le monoxyde de carbone est incolore et insipide, mais il est toujours présent dans les gaz d'échappement. Le début de l'empoisonnement au monoxyde de carbone se caractérise par de légers vertiges qui peuvent ou non être reconnus par la victime. Une personne peut s'effondrer ou perdre connaissance sans aucun avertissement si la concentration en monoxyde de carbone est suffisamment élevée. Comme le monoxyde de carbone est incolore et inodore, sa présence peut ne pas être détectée. Dès que des odeurs d'échappement sont perçues, le monoxyde de carbone est présent. N'utilisez jamais une découpeuse à essence à l'intérieur, dans des tranchées profondes de plus de 3 pieds (1 mètre) ou dans toute autre zone mal ventilée. Veillez à disposer d'une ventilation adaptée en cas de travail dans des tranchées ou d'autres espaces confinés.

Arrêt



REMARQUE ! Le disque découpeur continue à tourner pendant au maximum une minute après l'arrêt du moteur. (Couchage à la lame.) Assurez-vous que le disque découpeur peut tourner librement jusqu'à son arrêt complet. Toute négligence peut causer de graves blessures.

- Pour arrêter le moteur, placer le bouton d'arrêt (STOP) sur sa position de droite.

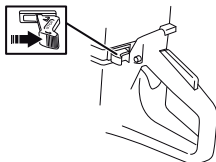

ENTRETIEN

Généralités



AVERTISSEMENT! L'utilisateur ne peut effectuer que les travaux d'entretien et de révision décrits dans ce manuel d'utilisation. Les mesures plus importantes doivent être effectuées dans un atelier d'entretien agréé.

Le moteur doit être éteint et le bouton d'arrêt en position STOP.

Utiliser les équipements de protection personnelle. Voir au chapitre "Équipement de protection personnelle".

La durée de vie de la machine risque d'être écourtée et le risque d'accidents accru si la maintenance de la machine n'est pas effectuée correctement et si les mesures d'entretien et/ou de réparation ne sont pas effectuées de manière professionnelle. Pour obtenir de plus amples informations, contacter l'atelier de réparation le plus proche.

- Faites régulièrement contrôler la machine par votre revendeur Husqvarna afin qu'il procède aux installations et réparations adéquates.

Schéma d'entretien

Le calendrier de maintenance vous indique quelles pièces de la machine nécessitent un entretien et à quelle fréquence cet entretien doit avoir lieu. La fréquence est calculée en fonction de l'utilisation quotidienne de la machine, et peut varier en fonction du degré d'utilisation.

Entretien quotidien	Entretien hebdomadaire	Entretien mensuel
Nettoyage	Nettoyage	Nettoyage
Nettoyage extérieur		Bougie
Prise d'air de refroidissement		Réservoir d'essence
Contrôle fonctionnel	Contrôle fonctionnel	Contrôle fonctionnel
Inspection générale	Système anti-vibrations*	Système de carburant
Blocage de l'accélération*	Silencieux*	Filtre à air
Bouton d'arrêt*	Courroie d'entraînement	Roue d'entraînement, embrayage
Protège-lame*	Carburateur	Robinet d'eau
Lames**	Lanceur	

*Voir instructions à la rubrique « Équipement de sécurité de la machine ».

** Voir les instructions aux chapitres « Disques découpeurs » et « Entretien ».

Nettoyage

Nettoyage extérieur

- Nettoyer la machine quotidiennement en la rinçant à l'eau propre une fois le travail terminé.

Prise d'air de refroidissement

- Nettoyez la prise d'air de refroidissement lorsque nécessaire.

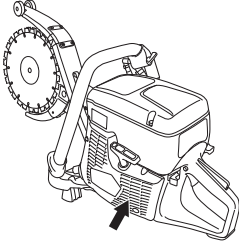

ATTENTION ! Une prise d'air sale ou bouchée provoque la surchauffe de la machine, ce qui endommage le piston et le cylindre.

Bougie

- Si la puissance de la machine est faible, si la machine est difficile à mettre en marche ou si le ralenti est irrégulier, toujours commencer par contrôler l'état de la bougie avant de prendre d'autres mesures.
- Vérifier que le chapeau de bougie et le câble d'allumage ne sont pas endommagés afin d'éviter tout risque de choc électrique.
- Si la bougie est encrassée, la nettoyer et contrôler que l'écartement des électrodes est de 0,5 mm. Remplacez-les si nécessaire.

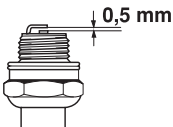

ATTENTION ! Toujours utiliser le type de bougie recommandé! Une bougie incorrecte peut endommager le piston/le cylindre.

Ces facteurs peuvent concourir à l'apparition de calamine sur les électrodes, ce qui à son tour entraîne un mauvais fonctionnement du moteur et des démarrages difficiles.

- Mauvais mélange de l'huile dans le carburant (trop d'huile ou huile inappropriée).
- La propreté du filtre à air.

Contrôle fonctionnel

Inspection générale

- S'assurer que toutes les vis et tous les écrous sont bien serrés.

Disques de découpe

Remplacement des lames

Les lames comportent une demi-poulie intégrée et doivent être remplacées par paire.

- Desserrez les écrous du guide d'un tour dans le sens contraire des aiguilles d'une montre.

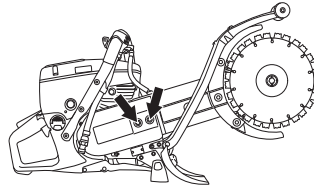

- Vissez le tendeur de courroie de quelques tours dans le sens contraire des aiguilles d'une montre.

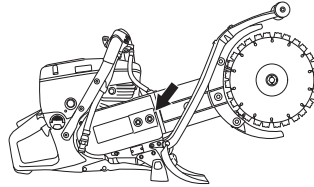

- De cette manière, la courroie d'entraînement est positionnée d'une façon facilitant le montage des nouvelles lames. **La courroie d'entraînement n'est pas coincée aussi facilement.**
- Démonter les lames usées en desserrant l'écrou central.

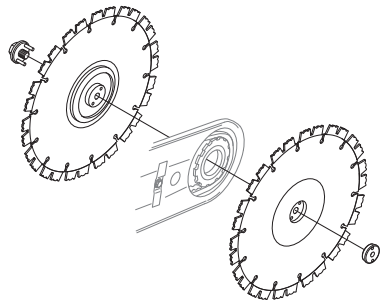

- Contrôlez l'usure de la courroie d'entraînement. Voir les instructions au chapitre « Courroie d'entraînement ».

ENTRETIEN

- Placer les lames de chaque côté du bras de coupe. Vérifier que les trous des deux tenons-guides de la demi-poulie sont orientés de manière à s'adapter aux trous de la rondelle ainsi que de l'écrou. Monter ensuite la vis et la rondelle avec les tenons-guides. La vis qui maintient le disque de coupe doit être serrée selon un couple de 15 Nm (130 in.lb).

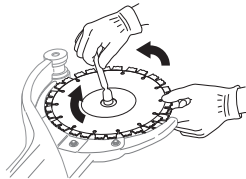

ATTENTION ! Il est très important que les lames tournent quand l'écrou est serré. Ceci indique que la courroie n'est pas coincée entre les demi-poulies intégrées des lames quand les lames/les poulies sont serrées avec l'écrou. Effectuer le serrage en alternance, c.-à-d. serrer un peu, faire pivoter et continuer ainsi jusqu'à ce que les lames soient bien attachées.

- Serrez la courroie d'entraînement. Voir les instructions au chapitre « Courroie d'entraînement ».

Courroie d'entraînement

- La courroie d'entraînement est encapsulée et bien protégée contre la poussière et la saleté.

Contrôler la tension de la courroie d'entraînement

- Contrôler la tension de la courroie d'entraînement en sentant avec le doigt comme indiqué sur l'illustration. Une courroie d'entraînement correctement tendue doit avoir un jeu d'environ 5 mm.

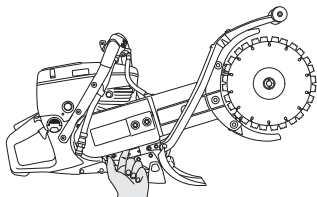

Tension de la courroie d'entraînement

- Une courroie d'entraînement neuve doit être tendue une fois après un ou deux pleins de carburant.
- Desserrez les écrous du guide d'un tour dans le sens contraire des aiguilles d'une montre.

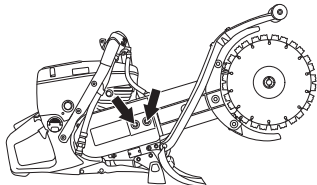

- Vissez le tendeur de courroie dans le sens des aiguilles d'une montre tout en sentant, avec le doigt, la tension de la courroie d'entraînement.
- Une courroie d'entraînement correctement tendue doit avoir un jeu d'environ 5 mm.

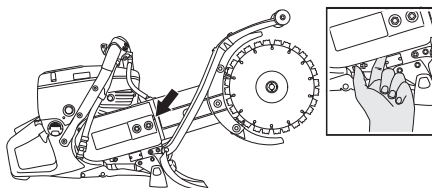

- Serrez les écrous du guide.

Remplacement de la courroie d'entraînement



AVERTISSEMENT! Ne jamais démarrer le moteur quand la poulie et l'embrayage sont démontés à des fins d'entretien. Ne pas démarrer la machine sans avoir monté le bras et l'unité de coupe. Sinon, l'embrayage risque de se détacher et de provoquer des blessures personnelles.

- Relâcher la tension de courroie.
- Retirer les lames.
- Retirer le carter d'embrayage.

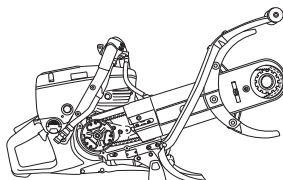

- Décrocher la courroie d'entraînement du nez du bras de coupe.

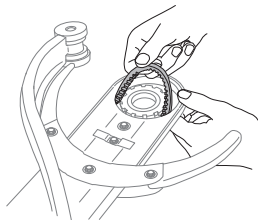

- Débrancher le tuyau d'eau. Repoussez le guide et retirez la courroie d'entraînement.

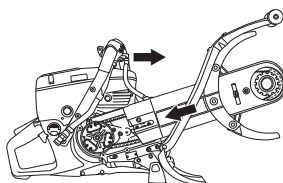

ENTRETIEN

- Retirez le bras de coupe en le tirant franchement de la machine.

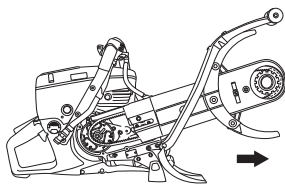

- Desserrez les vis qui maintiennent le carter de la courroie sur le bras de coupe.

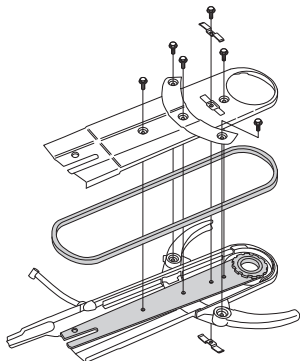

- Ôtez l'ancienne courroie d'entraînement et placez-y une nouvelle.
- Montez le bras de coupe avec le carter de lame.

ATTENTION ! Vérifiez que les trous de vis sur le guide-chaîne sont alignés avec les trous sur le carter de la courroie. Les bords du capot supérieur doivent se trouver à l'intérieur des bords du capot inférieur.

- Serrez la courroie d'entraînement.
- Monter les limiteurs de mouvement en dernier. Serrer les plaques l'une contre l'autre comme indiqué sur l'illustration.

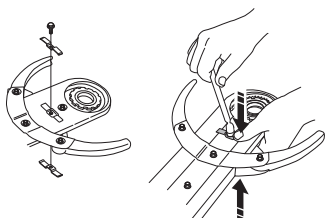

- Placez les lames. Voir les instructions au chapitre « Lames ».

Carburateur

Le carburateur est équipé de pointeaux fixes pour que la machine reçoive toujours le mélange correct d'air et de carburant. Procéder comme suit si le moteur manque de puissance ou accélère mal:

- Contrôler le filtre à air et le remplacer si nécessaire. Si le problème demeure, contacter un atelier de réparation autorisé.

Réglage du ralenti



REMARQUE ! Contacter le revendeur/ atelier de réparation s'il est impossible de régler le régime de ralenti pour immobiliser les couteaux. Ne pas utiliser la machine tant qu'elle n'est pas correctement réglée ou réparée.

- Démarrer le moteur et contrôler le réglage du ralenti. Lorsque le carburateur est correctement réglé, le disque découpeur doit rester immobile au régime de ralenti.
- Régler le ralenti à l'aide de la vis T. Si un réglage est nécessaire, commencer par tourner la vis de ralenti dans le sens des aiguilles d'une montre jusqu'à ce que le disque de coupe se mette à tourner. Tourner ensuite la vis dans le sens contraire des aiguilles d'une montre jusqu'à ce que le disque cesse de tourner.

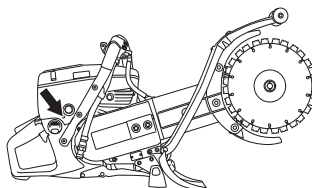

- Régime de ralenti recommandé: 2700 tr/min

ENTRETIEN

Lanceur



AVERTISSEMENT! Le ressort de rappel est tendu et risque, en cas de manipulation imprudente, de sortir du boîtier et de causer des blessures.

Observer la plus grande prudence lors du remplacement du ressort ou de la corde. Toujours porter des lunettes protectrices.

Remplacement d'une corde de lanceur rompue ou usée

- Déposer les vis maintenant le lanceur contre le carter moteur et sortir le lanceur.

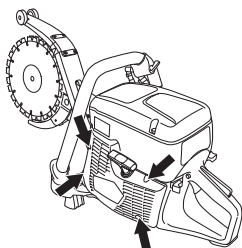

- Tirer la corde d'environ 30 cm et la sortir de l'encoche à la périphérie de la poulie. Si la corde est entière: Relâcher la tension du ressort en laissant tourner lentement la poulie vers l'arrière.

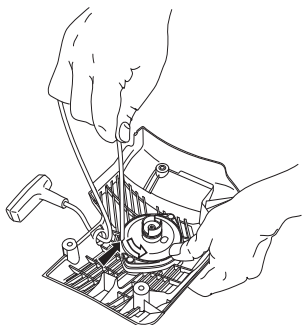

- Retirer les restes de l'ancienne corde du lanceur et contrôler que le ressort de démarrage fonctionne. Introduire la nouvelle corde du lanceur dans le trou dans le corps du lanceur et dans la poulie.

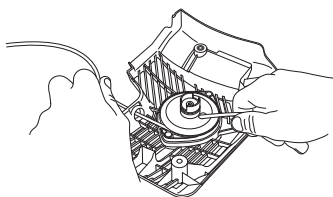

- Bloquer la corde du lanceur autour du centre de la poulie comme illustré sur la figure. Serrer fermement la fixation et veiller à ce que l'extrémité libre soit aussi courte que possible. Attacher l'extrémité de la corde du lanceur dans la poignée de démarrage.

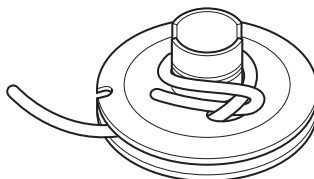

Mise sous tension du ressort

- Faire pénétrer la corde dans l'encoche dans la périphérie de la poulie et faire 3 tours dans le sens des aiguilles d'une montre autour du centre de la poulie.

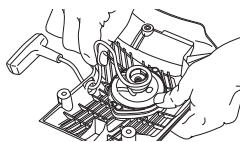

- Tirer ensuite la poignée de démarrage, ce qui tend le ressort. Répéter encore une fois la procédure mais faire quatre tours.
- Observer que la poignée de démarrage est tirée dans la position correcte quand le ressort est tendu.
- Contrôler que le ressort n'est pas tiré jusqu'à sa position extrême et tirer la corde de lanceur au maximum. Freiner la poulie avec le pouce et contrôler que la poulie peut encore être tournée d'un demi tour.

Remplacement d'un ressort de rappel rompu

- Déposer la vis au centre de la poulie et enlever la poulie.

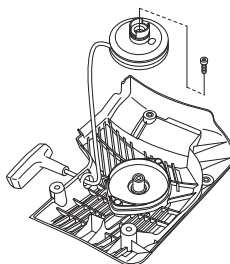

- Penser que le ressort de rappel est tendu dans le corps du lanceur.

ENTRETIEN

- Desserrer les vis qui maintiennent la cassette du ressort.

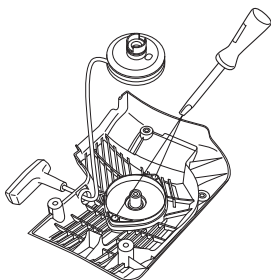

- Retirer le ressort de rappel en utilisant le lanceur et détacher les crochets à l'aide d'un tournevis. Les crochets maintiennent l'ensemble ressorts de rappel sur le lanceur.

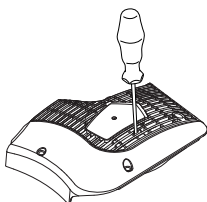

- Lubrifier le ressort avec de l'huile fluide. Remonter la poulie et mettre le ressort sous tension.

Montage du lanceur

- Monter le lanceur en commençant par dévider la corde avant de mettre le lanceur en place contre le carter moteur. Lâcher ensuite la corde lentement pour permettre aux cliquets de s'enclencher dans la poulie.

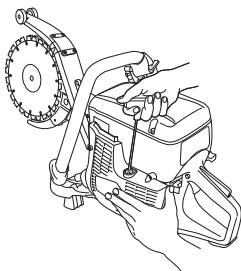

- Serrer les vis.

Système de carburant

Généralités

- Contrôler que le bouchon du réservoir et son joint sont intacts.
- Vérifier le tuyau à carburant. Le remplacer s'il est endommagé.

Filtre à carburant

- Le filtre à carburant est situé à l'intérieur du réservoir de carburant.
- Le réservoir à carburant doit être protégé des saletés lors du remplissage. Ceci réduit le risque de dysfonctionnements dus à un colmatage du filtre à carburant situé à l'intérieur du réservoir.
- Le filtre à carburant ne peut pas être nettoyé et doit donc être remplacé par un filtre neuf lorsqu'il est colmaté. **Le filtre doit être remplacé au moins une fois par an.**

Filtre à air

Le filtre à air ne doit être vérifié que si la puissance du moteur diminue.

- Desserrer les vis. Retirer le couvercle du filtre à air.

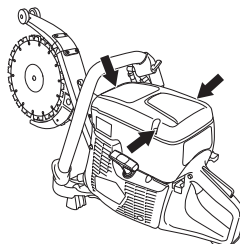

- Contrôler le filtre à air et le remplacer si nécessaire.

Changement du filtre à air

ATTENTION ! Le filtre à air ne doit pas être nettoyé ou rincé à l'air comprimé. Ceci endommagerait le filtre.

- Desserrer les vis. Déposer le capot.

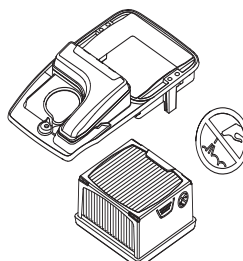

- Remplacer le filtre à air.

Roue d'entraînement, embrayage

- Contrôler le degré d'usure du centre de l'embrayage, du pignon et du ressort d'embrayage.

Robinet d'eau

- Si nécessaire, contrôler et régler l'étranglement.

CARACTÉRISTIQUES TECHNIQUES

Caractéristiques techniques

Caractéristiques techniques	K760 Cut-n-Break
Moteur	
Cylindrée, cm ³	74
Alésage, mm	51
Course, mm	36
Régime de ralenti, tr/min	2700
Pleins gaz - sans charge, régime en tr/min	9300 (+/- 100)
Puissance, kW/tr/min	3,7/9000 / 5,0/9000
Système d'allumage	
Fabricant du système d'allumage	SEM
Type de système d'allumage	CD
Bougie	Champion RCJ 6Y/NGK BPMR 7A
Écartement des électrodes, mm	0,5
Système de graissage/de carburant	
Fabricant du carburateur	Zama
Type de carburateur	C3
Contenance du réservoir de carburant, litres	0,9
Refroidissement par eau	
Pression d'eau recommandée, en bars	0,5-10
Poids	
Découpeuse sans carburant (sans disque découpeur), kg	9,6
Découpeuse sans carburant (avec disque découpeur), kg	11,1
Émissions sonores (voir remarque 1)	
Niveau de puissance sonore mesuré dB(A)	113
Niveau de puissance sonore garanti L _{WA} dB(A)	115
Niveaux sonores (voir remarque 2)	
Niveau de pression sonore équivalent au niveau de l'oreille de l'utilisateur, dB(A)	101
Niveaux de vibrations équivalents, a_{hveq} (voir remarque 3)	
Poignée avant, m/s ²	1,9
Poignée arrière, m/s ²	2,8

Remarque 1: Émission sonore dans l'environnement mesurée comme puissance acoustique (L_{WA}) selon la directive UE 2000/14/CE. Le niveau de puissance sonore garanti diffère du niveau mesuré en cela qu'il prend également en compte la dispersion et les variations d'une machine à l'autre du même modèle, conformément à la directive 2000/14/CE.

Remarque 2: Le niveau de pression sonore équivalent, selon EN ISO 19432, correspond à la somme d'énergie pondérée pour divers niveaux de pression sonore à différents régimes. Les données reportées pour le niveau de pression sonore équivalent pour la machine montrent une dispersion statistique typique (déviations standard) de 1 dB (A).

Remarque 3: Le niveau de vibrations équivalent, selon EN ISO 19432, correspond à la somme d'énergie pondérée pour les niveaux de vibrations à différents régimes. Les données reportées pour le niveau de vibrations équivalent montrent une dispersion statistique typique (déviations standard) de 1 m/s².

Équipement de découpe

Disque de découpage	Profondeur de coupe max., mm	Max. vitesse périphérique, m/s	Régime maxi. recommandé de l'axe sortant, tr/min
9" (230 mm)	400	80	5900

CARACTÉRISTIQUES TECHNIQUES

Déclaration CE de conformité

(Concerne seulement l'Europe)

Husqvarna AB, SE-561 82 Huskvarna, Suède, tél.: +46-36-146500, déclarons que les découpeuses **Husqvarna K760 Cut-n-Break** à partir des numéros de série de l'année de fabrication 2016 et ultérieurement (l'année est indiquée en clair sur la plaque d'identification et suivie du numéro de série) sont conformes aux dispositions des DIRECTIVES DU CONSEIL:

- du 17 mai 2006 "directive machines" **2006/42/CE**.
- du 26 février 2014 "compatibilité électromagnétique" **2014/30/UE**.
- du 8 mai 2000 "émissions sonores dans l'environnement" **2000/14/CE**. Estimation de la conformité effectuée selon l'Annexe V.

Pour des informations sur les émissions sonores, voir le chapitre Caractéristiques techniques.

Les normes harmonisées suivantes ont été appliquées: **EN ISO 12100:2010, ISO 14982:1998, EN ISO 19432:2012**.

L'organisme notifié: 0404, SMP Svensk Maskinprovning AB, Box 7035, SE-750 07 Uppsala, Suède, a procédé à des examens de type volontaire conformément à la directive machines (2006/42/CE), pour le compte de Husqvarna AB. Le certificat a le numéro: SEC/13/2369

De plus, SMP, Svensk Maskinprovning AB, Box 7035, SE-750 07 Uppsala, Suède, a confirmé la conformité avec l'annexe V de la Directive du Conseil du 8 mai 2000 relative aux "émissions sonores dans l'environnement" 2000/14/CE. Le certificat a le numéro: 01/169/031 -K760

Göteborg, 30 mars 2016

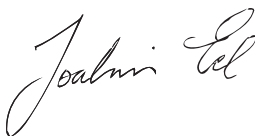

Joakim Ed

Directeur général R&D

Construction Equipment Husqvarna AB

(Représentant autorisé d'Husqvarna AB et responsable de la documentation technique.)

VERKLARING VAN DE SYMBOLEN

Versie van gebruiksaanwijzing

Deze gebruiksaanwijzing is de internationale versie die wordt gebruikt voor alle Engelstalige landen buiten Noord-Amerika.

Symbolen op de machine

WAARSCHUWING! Wanneer de machine onjuist of slordig wordt gebruikt, kan het een gevaarlijk gereedschap zijn, dat ernstig letsel of overlijden van de gebruiker of anderen kan veroorzaken.

Neem de gebruiksaanwijzing grondig door en gebruik de machine niet voor u alles duidelijk heeft begrepen.

Draag altijd persoonlijke veiligheidsuitrusting. Zie instructies in het hoofdstuk "Persoonlijke veiligheidsuitrusting".

WAARSCHUWING! Bij het zagen treedt stofvorming op, die schadelijk kan zijn bij inademing. Gebruik een goedgekeurd stofmasker. Probeer geen benzinedampen en uitlaatgassen in te ademen. Zorg voor goede ventilatie.

WAARSCHUWING! Een terugslag kan plotseling, snel en krachtig zijn en kan levensbedreigend letsel veroorzaken. Lees de gebruiksaanwijzing aandachtig door en gebruik de machine niet voordat u de instructies goed hebt begrepen.

WAARSCHUWING! Vonken geproduceerd tijdens het zagen/slijpen kunnen brand veroorzaken in brandbare materialen zoals: benzine, hout, kleding, droog gras etc.

U moet altijd waterkoeling gebruiken.

Zaag altijd in de juiste richting. Zie de instructies in het hoofdstuk "In werking".

Zorg ervoor dat de slijpschijven vrij van barsten en andere beschadigingen zijn.

Gebruik geen cirkelzaagbladen

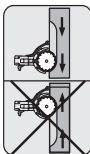

Choke.

Brandstofpomp

Decompressieklep

Brandstof bijvullen.

Dit product voldoet aan de geldende CE-richtlijnen.

Geluidsemissie naar de omgeving volgens de richtlijnen van de Europese Gemeenschap. De emissie van de machine wordt aangegeven in het hoofdstuk Technische gegevens en op plaatjes.

Overige op de machine aangegeven symbolen/ plaatjes verwijzen naar specifieke eisen aan certificering op bepaalde markten.

Toelichting op de waarschuwniveaus

De waarschuwingen zijn onderverdeeld in drie niveaus.

WAARSCHUWING!



WAARSCHUWING! Duidt op een gevaarlijke situatie die, wanneer hij niet wordt vermeden, zal leiden tot ernstig of zelfs dodelijk letsel

VOORZICHTIG!



VOORZICHTIG! Duidt op een gevaarlijke situatie die, wanneer hij niet wordt vermeden, kan leiden tot licht of middelzwaar letsel

LET OP!

LET OP! Wordt gebruikt om handelingen aan te duiden die geen betrekking hebben op persoonlijk letsel.

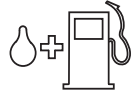
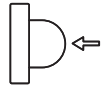

Inhoud

VERKLARING VAN DE SYMBOLEN

Versie van gebruiksaanwijzing	81
Symbolen op de machine	81
Toelichting op de waarschuwingsniveaus	81

INHOUD

Inhoud	82
--------------	----

PRESENTATIE

Beste klant!	83
Ontwerp en eigenschappen	83

WAT IS WAT?

Beschrijving van de slijpmachine - K760 Cut-n-Break?	84
--	----

VEILIGHEIDSUITRUSTING VOOR DE MACHINE

Algemeen	85
----------------	----

ZAAGBLADEN

Algemeen	87
Diamantzagen voor verschillende materialen	87
Waterkoeling	87
Scherpen van diamantzagen.	87
Transport en opbergen	87

BRANDSTOFHANTERING

Algemeen	88
Brandstof	88
Tanken	89
Transport en opbergen	89

BEDIENING

Veiligheidsuitrusting	90
Algemene veiligheidsinstructies	90
Transport en opbergen	95

STARTEN EN STOPPEN

Voor de start	96
Starten	96
Stoppen	98

ONDERHOUD

Algemeen	99
Onderhoudsschema	99
Schoonmaken	100
Functionele inspectie	100

TECHNISCHE GEGEVENS

Technische gegevens	105
Slijpuitrusting	105
EG-verklaring van overeenstemming	106

Beste klant!

Hartelijk dank dat u voor een Husqvarna-product hebt gekozen!

Wij hopen dat u tevreden zult zijn met uw machine en dat deze u gedurende lange tijd zal vergezellen. Met de aankoop van een van onze producten krijgt u de beschikking over professionele hulp voor reparaties en service. Als u uw machine niet hebt gekocht bij één van onze erkende dealers, vraag hen dan waar de dichtstbijzijnde erkende werkplaats is.

Deze gebruiksaanwijzing is een waardevol document. Zorg dat u hem altijd bij de hand hebt op de werkplek. Door de inhoud (gebruik, service, onderhoud enz.) te volgen kunt u de levensduur van uw machine én de tweedehands waarde aanzienlijk verlengen. Mocht u uw machine verkopen moet u ervoor zorgen de gebruiksaanwijzing aan de nieuwe eigenaar over te dragen.

Meer dan 300 jaar innovatie

Husqvarna AB is een Zweeds bedrijf met een geschiedenis die teruggaat tot 1689, toen de Zweedse koning Karl XI een fabriek liet bouwen voor de productie van musketten. Op dat moment was de basis al gelegd voor de constructievaardigheden die ten grondslag liggen aan de ontwikkeling van een aantal producten die wereldwijd toonaangevend zijn, zoals jachtwapens, fietsen, motorfietsen, huishoudelijke apparatuur, naaimachines en buitenproducten.

Husqvarna is wereldleider op het gebied van elektrische buitenproducten voor bosbouw, park-, gazon- en tuinonderhoud, alsmede zaagapparatuur en diamantgereedschap voor de bouw- en steenindustrie.

Verantwoordelijkheid van eigenaar

Het is de verantwoordelijkheid van de eigenaar/gebruiker om ervoor te zorgen dat de gebruiker voldoende weet over een veilig gebruik van de machine. Leidinggevenden en gebruikers moeten de gebruiksaanwijzing hebben gelezen en begrepen. Ze moeten op de hoogte zijn van:

- De veiligheidsinstructies voor de machine.
- De mogelijke toepassingen en de beperkingen van de machine.
- De manier waarop de machine moet worden gebruikt en onderhouden.

Mogelijk zijn er nationale wettelijke voorschriften van toepassing op het gebruik van deze machine. Onderzoek welke wetgeving van toepassing is op de plaats waar u werkt voordat u de machine in gebruik neemt.

Specifieke bepalingen van de fabrikant.

Na publicatie van deze gebruiksaanwijzing verstrekt Husqvarna mogelijk aanvullende informatie voor veilig gebruik van dit product. Het is de verantwoordelijkheid van de eigenaar om op de hoogte blijven van de veiligste gebruiksmethoden.

Husqvarna AB werkt voortdurend aan het verder ontwikkelen van haar producten en houdt zich dan ook het recht voor om zonder aankondiging vooraf wijzigingen in o.a. vorm en uiterlijk door te voeren.

Voor meer informatie en assistentie kunt u contact opnemen via onze website: www.husqvarnacp.com

Ontwerp en eigenschappen

Deze draagbare doorslijpmachine met hoge snelheid is ontworpen om harde materialen zoals metselwerk en gewapend beton te zagen. Het wordt afgeraden de machine voor andere toepassingen dan beschreven in deze handleiding te gebruiken. Voor een veilig gebruik van dit product dient de gebruiker deze gebruiksaanwijzing grondig te lezen. Neem contact op met uw dealer of Husqvarna wanneer u meer informatie nodig hebt.

Hieronder worden enkele unieke kenmerken van uw product beschreven.

Active Air Filtration™

Centrifugale luchtreiniging voor een langere levensduur en langere onderhoudsintervallen.

SmartCarb™

Ingebouwde automatische filtercompensatie zorgt voor handhaving van een hoog vermogen en verlaagt het brandstofverbruik.

Dura Starter™

Dankzij de stofdichte starterunit, waarbij de retourveer en het poelielager zijn afgedicht, is de starter praktisch onderhoudsvrij en nog betrouwbaarder.

X-Torq®

De X-Torq®-motor biedt een beter toegankelijk moment voor grotere toerentalbereiken, wat resulteert in een optimaal zaagvermogen. X-Torq® verlaagt het brandstofverbruik met maximaal 20% en de uitstoot met maximaal 60%.

EasyStart

De motor en starter zijn ontworpen om de machine snel en eenvoudig te kunnen starten. Verlaagt de trekweerstand in het starterkoord met maximaal 40%. (Verlaagt de compressie tijdens het starten.)

Brandstofpomp

Als u op de rubberen balg van de brandstofpomp drukt, wordt brandstof door de carburateur gepompt. Er hoeft minder vaak te worden getrokken om te starten, hetgeen betekent dat de machine gemakkelijker gestart kan worden.

DEX

Kit voor natzagen met een laag waterdebiet voor effectieve stofverwijdering.

Efficiënt trillingdempingssysteem

Lagere belasting van armen en handen dankzij efficiënte trillingdempers.

Speciaal ontworpen, geotrooierde diamantzaagbladen

De machine wordt geleverd inclusief speciaal ontworpen, geotrooierde diamantzaagbladen.

WAT IS WAT?

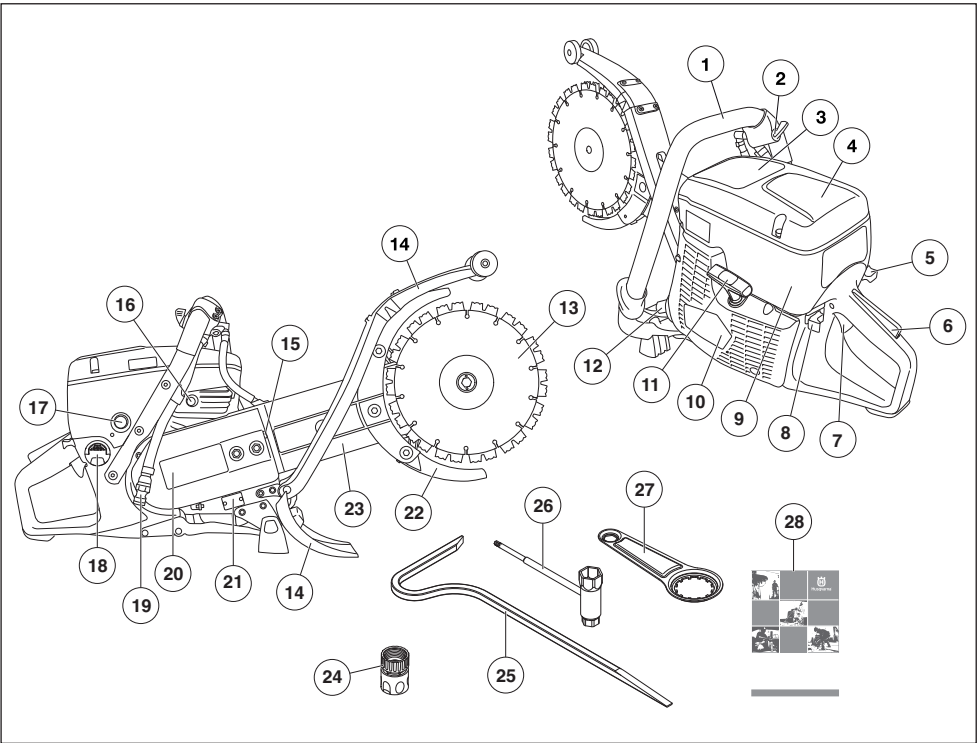

Beschrijving van de slijpmachine - K760 Cut-n-Break?

- | | |
|---|--------------------------------|
| 1 Voorste handvat | 15 Riemspringer |
| 2 Waterkraan | 16 Decompressieklep |
| 3 Waarschuwingsplaatje | 17 Brandstofpomp |
| 4 Luchtfilterdeksel | 18 Tankdop |
| 5 Chokehendel met startgasvergrendeling | 19 Wateraansluiting met filter |
| 6 Gashendelvergrendeling | 20 Koppelingdeksel |
| 7 Gashendel | 21 Typeplaatje |
| 8 Stopschakelaar | 22 Beschermkap |
| 9 Cilinderkap | 23 Zaagarm |
| 10 Starter | 24 Wateraansluiting, GARDENA® |
| 11 Starthendel | 25 Sloopgereedschap |
| 12 Geluiddemper | 26 Combisleutel, torx |
| 13 Slijpschijven | 27 Lagergereedschap |
| 14 Spatbescherming | 28 Gebruiksaanwijzing |

VEILIGHEIDSUITRUSTING VOOR DE MACHINE

Algemeen



WAARSCHUWING! Gebruik nooit een machine als de veiligheidsonderdelen kapot zijn. Als uw machine niet door alle controles komt, moet u ermee naar uw servicewerkplaats voor reparatie.

Zorg dat de motor is uitgeschakeld en dat de stopschakelaar in de STOP-stand staat.

In dit hoofdstuk wordt verklaard wat de veiligheidsonderdelen van de machine zijn, welke functie ze hebben en hoe de controle en het onderhoud moeten uitgevoerd worden om hun goede werking veilig te stellen.

Gashendelvergrendeling

De gashendelvergrendeling is geconstrueerd om onbedoeld activeren van de gashendel te voorkomen. Wanneer de vergrendeling (A) wordt ingedrukt, komt de gashendel (B) vrij.

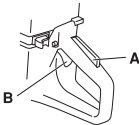

De vergrendeling blijft ingedrukt zolang de gashendel is ingedrukt. Wanneer men het handvat loslaat, gaan zowel de gashendel als de gashendelvergrendeling naar hun respectievelijke beginposities. Dit gebeurt via twee van elkaar onafhankelijke retourveersystemen. Deze positie houdt in dat de gashendel automatisch vergrendeld wordt op stationair draaien.

De gashendelvergrendeling controleren

- Controleer of de gashendel vergrendeld is in de stationaire stand wanneer de gashendelvergrendeling in de oorspronkelijke stand staat.

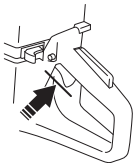

- Druk de gashendelvergrendeling in en controleer of ze teruggaat naar de oorspronkelijke positie wanneer u haar loslaat.

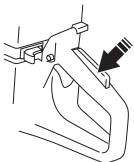

- Controleer of de gashendel en de gashendelvergrendeling vlot lopen en of hun terugveersystemen werken.

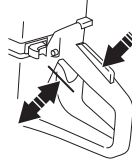

- Start de slijpmachine en geef volgas. Laat de gashendel los en controleer of het zaagblad stopt en stil blijft staan. Wanneer het zaagblad draait als de gashendel in stationair stand staat, moet u de stationair afstelling van de carburateur controleren. Zie de instructies in het hoofdstuk "Onderhoud".

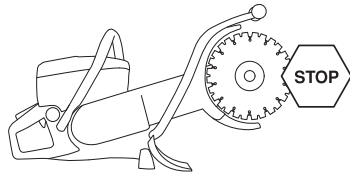

Stopschakelaar

De stopschakelaar moet gebruikt worden om de motor uit te schakelen.

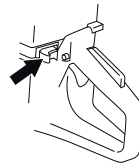

De stopschakelaar controleren

- Start de motor en controleer of de motor wordt uitgeschakeld wanneer de stopschakelaar in de stopstand wordt gezet.

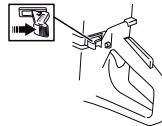

VEILIGHEIDSUITRUSTING VOOR DE MACHINE

Bladbeschermkappen/spatbescherming



WAARSCHUWING! Controleer altijd of de beschermkappen juist zijn aangebracht voor u de machine start.

Deze beschermkappen zijn en onder de slijpschijven gemonteerd en zo geconstrueerd dat wordt verhindert dat delen van de slijpschijven of het doorgeslepen materiaal naar de gebruiker worden geslingerd.

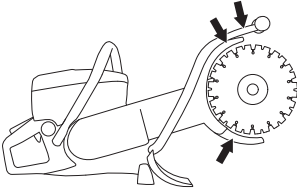

Controleer de bladbeschermkappen/spatbescherming

- Controleer of de beschermkappen niet zijn beschadigd of gebroken. Vervang de kap wanneer hij beschadigd is.
- Controleer ook of de slijpschijven juist zijn gemonteerd en onbeschadigd zijn. Beschadigde slijpschijven kunnen persoonlijk letsel veroorzaken. Zie de instructies in de hoofdstukken 'Zaagbladen' en 'Onderhoud'.

Trillingdempingssysteem



WAARSCHUWING! Als men teveel wordt blootgesteld aan trillingen, kan dit tot bloedvat- en zenuwbeschadigingen leiden bij personen die een slechte bloedcirculatie hebben. Consulteer uw dokter wanneer u symptomen heeft die wijzen op te grote blootstelling aan trillingen. Voorbeelden van zulke symptomen zijn slapen, geen gevoel, "kriebels", "speldeprikken", pijn, geen of minder kracht, huidverkleuringen of veranderingen van het huidoppervlak. Deze symptomen komen meestal voor op vingers, handen of polsen. Deze symptomen kunnen toenemen bij koude temperaturen.

- Uw machine is uitgerust met een trillingdempingssysteem dat geconstrueerd is om zo trillingvrij en comfortabel mogelijk met de zaag te kunnen werken.
- Het trillingdempingssysteem van de machine reduceert het overbrengen van de trillingen van de motoreenheid/snijuitrusting op de handvateenheid van de machine. Het motorlichaam, inclusief de zaaguitrusting, hangt met zog. trillingdempingselementen in de handvateenheid.

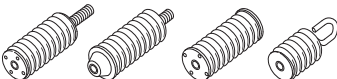

Het trillingdempingssysteem controleren



WAARSCHUWING! Zorg dat de motor is uitgeschakeld en dat de stopschakelaar in de STOP-stand staat.

- Controleer de trillingdempingselementen regelmatig op materiaalbarsten en vervormingen. Vervang ze als ze beschadigd zijn.
- Controleer of de trillingdempingselementen vast verankerd zijn tussen de motoreenheid en de handvateenheid.

Geluidemper



WAARSCHUWING! Gebruik de machine nooit zonder geluidemper of met een defecte geluidemper. Door een kapotte geluidemper kunnen het geluidsniveau en het risico van brand aanzienlijk toenemen. Hou gereedschap voor brandblussen bij de hand.

De geluidemper wordt zeer heet tijdens en na gebruik, ook bij stationair toerental. Houd rekening met brandgevaar, met name wanneer u in de omgeving van brandbare materialen en/of dampen werkt.

Houd gereedschap voor brandblussen bij de hand.

De geluidemper werd ontworpen om het geluidsniveau zo laag mogelijk te houden, en om de uitlaatgassen weg te richten van de gebruiker.

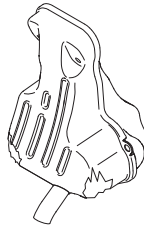

Controle van geluidemper

Controleer regelmatig of de geluidemper heel is en of deze goed vast zit.

ZAAGBLADEN

Algemeen



WAARSCHUWING! Een zaagblad kan kapot gaan en ernstig persoonlijk letsel bij de gebruiker veroorzaken.

Een zaagblad moet voordat het op de machine wordt gemonteerd, en vervolgens ook regelmatig tijdens het gebruik, worden gecontroleerd. Let op barsten, ontbrekende segmenten (diamantzaagbladen) of afgebroken stukjes. Gebruik nooit een beschadigd zaagblad.

Controleer bij ieder nieuw zaagblad of het in goede staat verkeert door het ongeveer 1 minuut lang met vol gas te laten draaien.

Gebruik op deze machine uitsluitend originele zaagbladen van Husqvarna.

Husqvarna publiceert waarschuwingen en aanbevelingen voor het gebruik en juiste onderhoud van de zaagbladen. Deze waarschuwingen worden bij de zaagbladen geleverd. Lees alle instructies van Husqvarna en volg ze op.

- Deze machine mag uitsluitend worden gebruikt met de speciaal ontworpen diamantzaagbladen van Husqvarna voor de Cut-n-Break. De zaagbladen hebben een geïntegreerde poelie en zijn goedgekeurd voor gebruik uit de losse hand.
- Diamantzaagbladen hebben een stalen blad voorzien van segmenten die industriële diamanten bevatten.
- Gebruik altijd een scherpe diamantzaag.
- Zorg ervoor dat de slijpschijven vrij van barsten en andere beschadigingen zijn. Vervang slijpschijven indien nodig.

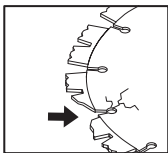

Diamantzagen voor verschillende materialen



WAARSCHUWING! Gebruik een doorslijpmachine nooit voor ander materiaal dan waarvoor hij is bedoeld.

Gebruik nooit een diamantzaagblad om kunststofmateriaal door te slijpen. Door de hitte die tijdens het zagen wordt geproduceerd, kan de kunststof gaan smelten en aan het zaagblad blijven kleven. Dit kan een terugslag veroorzaken.

Bij het zagen in metaal komen vonken vrij die brand kunnen veroorzaken. Gebruik de machine niet in de buurt van ontvlambare stoffen of gasen.

- Diamantzaagbladen zijn ideaal voor metselwerk en gewapend beton. Vraag uw leverancier om advies bij het kiezen van het juiste product.
- Diamantzaagbladen zijn verkrijgbaar in een aantal hardheidsgradaties. Een "zacht" diamantzaagblad heeft een relatief korte levensduur en groot werkvermogen. Hij wordt in harde materialen zoals graniet en hard beton gebruikt. Een "hard" diamantzaagblad heeft een langere levensduur, minder werkvermogen en moet worden gebruikt in zachte materialen zoals baksteen en asfalt.

Waterkoeling



WAARSCHUWING! Koel diamantschijven voor natzagen voortdurend met water om verhitte te voorkomen. Anders zou de diamantschijf kunnen deformeren, met schade aan de machine of letsel van de gebruiker tot gevolg.

- U moet altijd waterkoeling gebruiken.
- Het gebruik van bladen voor natzagen zonder water kan leiden tot oververhitting, wat slechte prestaties, ernstige schade aan het blad en gevaar tot gevolg kan hebben.
- Waterkoeling koelt het zaagblad en vergroot de levensduur daarvan en vermindert stofvorming.



Scherpen van diamantzagen.

Diamantzagen kunnen bot worden bij een verkeerde voedingsdruk of het zagen van bepaalde materialen, zoals zwaar gewapend beton. Werken met een bot diamantzaagblad leidt tot oververhitting wat ertoe kan leiden dat diamantsegmenten losraken.

Scherp de slijpschijven door in zacht materiaal zoals zandsteen of baksteen te zagen.

Transport en opbergen

- Zorg ervoor dat de machine tijdens transport en opslag is vergrendeld en dat de zaagbladen voldoende beschermd zijn.
- Inspecteer voor gebruik alle bladen op schade die tijdens transport of opslag ontstaan kan zijn.

BRANDSTOFHANTERING

Algemeen



WAARSCHUWING! Een motor laten lopen in een afgesloten of slecht geventileerde ruimte kan dodelijke ongelukken veroorzaken door verstikking of koolmonoxidevergiftiging. Gebruik ventilatoren om te zorgen voor een goede luchtcirculatie bij het werken in sleuven en greppels met een diepte van meer dan één meter.

Brandstof en brandstofdampen zijn brandgevaarlijk en kunnen leiden tot ernstig letsel bij inademing en contact met de huid. Wees daarom voorzichtig wanneer u met brandstof werkt en zorg voor goede luchtventilatie bij de brandstofhantering.

De uitlaatgassen van de motor zijn heet en kunnen vonken bevatten die brand kunnen veroorzaken. Start de machine daarom nooit binnenshuis of in de buurt van licht ontvlambaar materiaal!

Rook niet en plaats ook geen warm voorwerp in de buurt van de brandstof.

Brandstof

LET OP! De machine is uitgerust met een tweetaktmotor; gebruik daarom altijd een mengsel van benzine en tweetaktolie. Om zeker te zijn van de juiste mengverhouding is het erg belangrijk dat u de hoeveelheid olie altijd nauwkeurig afmeet. Bij het mengen van kleine brandstofhoeveelheden zullen zelfs kleine afwijkingen van invloed zijn op de mengverhouding.

Benzine

- Gebruik loodvrije of gelode benzine van een hoge kwaliteit.
- Het aanbevolen laagste octaangehalte is 90 (RON). Indien u de motor laat lopen op benzine met een lager octaangehalte dan 90, kan het zogenaamde kloppen optreden. Hierdoor stijgt de motortemperatuur wat tot zware motorbeschadigingen kan leiden.
- Als men voortdurend met een hoog toerental werkt, is het aan te raden een hoger octaangehalte te gebruiken.

Milieubrandstof

Het gebruik van milieuvriendelijke brandstof (alkylaatbrandstof) of milieuvriendelijke brandstof voor viertaktmotoren gemengd met tweetaktolie, zoals hieronder aangegeven, wordt aanbevolen.

Met ethanol gemengde brandstof, E10, kan worden gebruikt (max. 10% ethanol). Het gebruik van brandstoffen met een hoger percentage ethanol dan in E10 zal leiden tot slechte motorprestaties en kan schade aan de motor veroorzaken.

Tweetaktolie

- Voor de beste resultaten en prestaties, moet u HUSQVARNA tweetaktolie gebruiken, die speciaal wordt gemaakt voor onze luchtgekoelde tweetaktmotoren.
- Gebruik nooit tweetaktolie die bedoeld is voor watergekoelde buitenboordmotoren, zogenaamde outboardoil (aangeduid met TCW).
- Gebruik nooit olie bedoeld voor vier-takt motoren.

Mengen

- Meng de benzine en olie altijd in een schone jerrycan die goedgekeurd is voor benzine.
- Begin altijd met de helft van de benzine die gemengd moet worden erin te gieten. Giet er daarna de gehele oliehoeveelheid bij. Meng (schud) het brandstofmengsel. Giet er de resterende hoeveelheid benzine bij.
- Meng (schud) de brandstofhoeveelheid goed voor u de brandstoftank van de machine vult.
- Meng niet meer brandstof dan voor max. 1 maand nodig is.

Mengverhouding

- 1:50 (2%) met HUSQVARNA tweetaktolie of overeenkomstig.

Benzine, liter	Tweetaktolie, liter
	2% (1:50)
5	0,10
10	0,20
15	0,30
20	0,40

- 1:33 (3%) met andere olie, gemaakt voor luchtgekoelde tweetaktmotoren, geassocieerd voor JASO FB/ISO EGB of meng volgens de aanbevelingen van de fabrikant.

Tanken



WAARSCHUWING! Stop de motor en laat hem voor het tanken enkele minuten afkoelen. Zorg dat de motor is uitgeschakeld en dat de stopschakelaar in de STOP-stand staat.

Open de dop van de tank voorzichtig wanneer u wilt tanken zodat eventuele overdruk langzaam verdwijnt.

Maak de omgeving rond de tankdop schoon.

Draai de dop van de tank goed vast na het tanken. Als de dop niet goed is vastgedraaid, kan de dop losstrillen, waardoor er brandstof uit de brandstoftank kan ontsnappen en brandgevaar ontstaat.

Verplaats de machine ten minste 3 m van de tankplaats voor u de motor start.

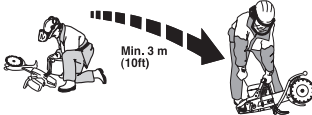

Start de machine nooit:

- Indien u brandstof of motorolie op de machine hebt gemorst. Droog alles af en laat de benzineresten verdampen.
- Als u brandstof op uzelf of op uw kleding gemorst heeft, trek schone kleding aan. Was de lichaamsdelen die in contact zijn geweest met brandstof. Gebruik water en zeep.
- Als de machine brandstof lekt. Controleer de tankdop en de brandstofleidingen regelmatig op lekkage.
- Tenzij de brandstofdop goed is vastgedraaid na het bijvullen.

Transport en opbergen

- Bewaar en vervoer de machine en brandstof zo, dat eventuele lekkage en dampen niet in contact kunnen komen met vonken of open vuur, bijvoorbeeld van elektrische machines, elektrische motoren, stopcontacten/schakelaars, verwarmingsketels e.d.
- Bij opslag en vervoer van brandstof moeten altijd speciaal voor dat doel bestemde en goedgekeurde tanks worden gebruikt.

Opslag voor lange tijd

- Als de machine gedurende lange tijd niet gebruikt zal worden, moet de brandstoftank leeggemaakt worden. Vraag bij uw tankstation of bij de gemeente waar u de afgetapte brandstof kwijt kan.

Veiligheidsuitrusting

Algemeen

- Gebruik de machine nooit zonder de mogelijkheid hulp in te roepen in geval van nood.

Persoonlijke veiligheidsuitrusting

Bij al het gebruik van de machine moet goedgekeurde persoonlijke beschermingsuitrusting gebruikt worden. Persoonlijke beschermingsuitrusting elimineert de risico's niet, maar vermindert het schadelijk effect in geval van een ongeval. Vraag uw dealer om raad wanneer u uw uitrusting koopt.



WAARSCHUWING! Het gebruik van producten die materiaal snijden, schuren, boren, polijsten of vormen, kan stof en dampen genereren die schadelijke chemicaliën kunnen bevatten. Zoek uit hoe het materiaal waarmee u werkt is samengesteld en draag een geschikt stofmasker.

Langdurige blootstelling aan lawaai kan leiden tot permanente gehoorbeschadiging. Gebruik altijd goedgekeurde gehoorbescherming. Let op waarschuwingssignalen of geroep wanneer u gehoorbescherming draagt. Doe uw gehoorbescherming altijd af zodra de motor is gestopt.

Draag altijd:

- Goedgekeurde veiligheidshelm
- Gehoorbeschermers
- Een goedgekeurde oogbescherming. Wanneer u een vizier gebruikt moet u ook een goedgekeurde veiligheidsbril gebruiken. Met een goedgekeurde veiligheidsbril wordt een bril bedoeld die voldoet aan norm ANSI Z87.1 voor de VS en EN 166 voor de EU-landen. Een vizier moet voldoen aan norm EN 1731.
- Stofmasker
- Sterke, gripvaste handschoenen.
- Nauwsluitende, sterke en prettige kleding die volledige bewegingsvrijheid toelaat. Bij het snijden komen vonken vrij, waardoor kleding kan gaan branden. Husqvarna raadt het dragen van kleding van brandvertragend katoen of dikke spijkerstof. Draag geen korte broek
- Laarzen met stalen neus en anti-slip zool.

Andere beschermingsuitrusting



VOORZICHTIG! Tijdens het werken met de machine kunnen vonken ontstaan en brand veroorzaken. Houd daarom altijd brandblusapparatuur bij de hand.

- Brandblusser
- U moet altijd een EHBO-kit bij de hand hebben.

Algemene veiligheidsinstructies

In dit hoofdstuk worden de basisveiligheidsregels voor het gebruik van de machine behandeld. De gegeven informatie kan nooit de kennis vervangen die een vakman via opleidingen en praktische ervaring heeft verworven.

- Neem de gebruiksaanwijzing grondig door en gebruik de machine niet voor u alles duidelijk heeft begrepen. Gebruikers die deze machine voor het eerst gebruiken, wordt aanbevolen praktische instructies te volgen alvorens de machine in gebruik te nemen.
- Denk erom dat het uw verantwoordelijkheid als gebruiker is om mensen en hun eigendommen niet bloot te stellen aan ongelukken of gevaar.
- Houd de machine schoon. Aanduidingen en stickers moeten volledig leesbaar zijn.

Gebruik altijd uw gezond verstand

Het is niet mogelijk om elke mogelijk situatie te vermelden. Wees altijd voorzichtig en gebruik uw gezond verstand. Als u in een situatie belandt waarin u zich niet veilig voelt, dient u een expert te raadplegen. Wend u tot uw dealer, uw servicewerkplaats of een ervaren gebruiker. Onderneem geen werkzaamheden waarvoor u zich onvoldoende gekwalificeerd acht!



WAARSCHUWING! Wanneer de machine onjuist of slordig wordt gebruikt, kan het een gevaarlijk gereedschap zijn, dat ernstig letsel of overlijden van de gebruiker of anderen kan veroorzaken.

Laat kinderen of andere personen die niet zijn opgeleid om met de machine om te gaan, deze nooit gebruiken of onderhouden.

Laat nooit een ander de machine gebruiken zonder u ervan te verzekeren dat ze de inhoud van de gebruiksaanwijzing hebben begrepen.

Gebruik de machine nooit als u moe bent, alcohol heeft gedronken of medicijnen heeft ingenomen, die uw gezichtsvermogen, beoordelingsvermogen of coördinatievermogen kunnen beïnvloeden.

BEDIENING



WAARSCHUWING! Niet goedgekeurde wijzigingen en/of niet-originele onderdelen kunnen tot ernstige verwondingen of het overlijden van zowel gebruiker of anderen leiden. De oorspronkelijke vormgeving van de machine mag in geen enkel geval gewijzigd worden zonder toestemming van de fabrikant.

Wijzig deze machine nooit zo dat hij niet langer overeenstemt met de originele uitvoering, en gebruik de machine niet als u denkt dat anderen hem hebben gewijzigd.

Gebruik nooit een machine die defect is. Voer de in deze handleiding beschreven veiligheidscontroles en de onderhouds- en service-instructies uit. Bepaalde onderhouds- en servicemaatregelen moeten door opgeleide en gekwalificeerde specialisten worden uitgevoerd. Zie de instructies in het hoofdstuk Onderhoud.

Men moet altijd originele onderdelen gebruiken.



WAARSCHUWING! Deze machine produceert tijdens bedrijf een elektromagnetisch veld. Dit veld kan onder bepaalde omstandigheden de werking van actieve of passieve medische implantaten verstoren. Om het risico op ernstig of fataal letsel te beperken, raden we personen met een medisch implantaat aan om contact op te nemen met hun arts en de fabrikant van het medische implantaat voordat ze deze machine gaan bedienen.

Waterkoeling

U moet altijd waterkoeling gebruiken. Hierdoor worden de slijpschijven gekoeld, hun levensduur neemt toe en de stofvorming wordt minder.

Op de waterleiding zit een reduceerventiel, waarmee de waterstroom wordt verminderd.

LET OP! Het is belangrijk om geen te grote waterstroom te gebruiken zonder reduceerventiel, want dan kan de riem slippen.

Veiligheid op de werkplek



WAARSCHUWING! De veiligheidsafstand voor de doorslijpmachine bedraagt 15 meter. U bent verantwoordelijk dat er geen dieren en toeschouwers binnen het werkkerrein zijn. Begin niet te zagen voor het werkkerrein vrij is en u veilig staat.

- Houd uw omgeving in de gaten om ervoor te zorgen dat u de macht over de machine niet verliest door onverwachte gebeurtenissen.
- Zorg ervoor dat niets/niemand in contact kan komen met de snijtrusting of door materiaal kan worden geraakt dat door het blad wordt weggeslingerd.
- Gebruik de motorkettingzaag niet in ongunstige weersomstandigheden. B.v. bij dichte mist, hevige regen, harde wind, hevige koude enz. Werken in slechte weersomstandigheden is vermoeiend en kan tot gevaarlijke situaties leiden, zoals een gladde ondergrond.
- Begin nooit met de machine te werken voordat het werkkerrein ontruimd is en u stevig staat. Kijk of er eventuele obstakels zijn wanneer een onverwachte verplaatsing optreedt. Verzeker u ervan dat er geen materiaal naar beneden kan vallen en verwondingen kan veroorzaken terwijl u met de machine werkt. Neem grote voorzichtigheid in acht bij het werken op hellend terrein.
- Verzeker u ervan dat het werkkerrein voldoende verlicht is om een veilige werkomgeving te creëren.
- Verzeker u ervan dat zich op de werkplek of in het te zagen materiaal geen leidingen of elektrische kabels bevinden.
- Als u in een object voor opslag of transport van materiaal (vat, pijp of ander object) gaat snijden, moet u eerst controleren of het brandbaar materiaal of andere vluchtige stoffen bevat.

BEDIENING

Basistechniek



WAARSCHUWING! Zorg er bij verticaal zagen altijd voor dat u vanaf de bovenkant van de zaagsnede naar onderen zaagt. Zaag nooit vanaf de onderkant van de zaagsnede omhoog. Dit kan leiden tot terugslag, wat persoonlijk letsel kan veroorzaken.



WAARSCHUWING! Draai de doorslijpmachine niet opzij, dit kan ertoe leiden dat de schijf vast komt te zitten of breekt met menselijk letsel tot gevolg.

Gebruik nooit een diamantzaagblad om kunststofmateriaal door te slijpen. Door de hitte die tijdens het zagen wordt geproduceerd, kan de kunststof gaan smelten en aan het zaagblad blijven kleven. Dit kan een terugslag veroorzaken.

Bij het zagen in metaal komen vonken vrij die brand kunnen veroorzaken. Gebruik de machine niet in de buurt van ontvlambare stoffen of gassen.

- Deze machine mag uitsluitend worden gebruikt met de speciaal ontworpen diamantzaagbladen van Husqvarna voor de Cut-n-Break. De zaagbladen hebben een geïntegreerde poelie en zijn goedgekeurd voor gebruik uit de losse hand. De machine mag niet worden gebruikt met enig ander type zaagblad of voor enig ander type zaagwerk.
- Controleer of het zaagblad correct is gemonteerd en geen tekenen van beschadiging vertoont. Zie de instructies in de hoofdstukken 'Zaagbladen' en 'Onderhoud'.
- Controleer of het juiste zaagblad wordt gebruikt voor de betreffende toepassing. Zie de instructies in het hoofdstuk "Zaagbladen".
- Zaag nooit asbestmaterialen!
- Houd de machine met beide handen stevig vast, met uw duimen en vingers om de handgrepen. De rechterhand moet om de achterste handgreep worden geklemd en de linkerhand om de voorste handgreep. Alle gebruikers, zowel rechts- als linkshandigen, moet deze greep toepassen. Bedien een doorslijpmachine nooit terwijl u deze slechts met één hand vasthoudt.

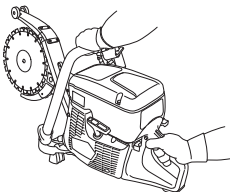

- Ga evenwijdig aan het zaagblad staan. Ga er niet direct achter staan. In geval van terugslag zal de zaag zich in het vlak van het zaagblad bewegen.



- Houd afstand tot het zaagblad wanneer de motor draait.
- Laat de machine nooit zonder toezicht met draaiende motor achter.
- Verplaats de machine niet wanneer de slijpuitrusting draait.
- Gebruik de terugslagrisicosector van het zaagblad nooit **om te snijden**. Zie de instructies in het hoofdstuk "Terugslag".
- Zorg voor een goede balans en een stabiele houding.
- Zaag nooit boven schouderhoogte.
- Snijd nooit vanaf een ladder. Gebruik een platform of steiger wanneer u boven schouderhoogte moet werken. Reik niet te ver.



- Sta op voldoende afstand van het werkstuk.
- Controleer dat het zaagblad niet in contact staat met andere voorwerpen als u de machine start.
- Breng het zaagblad rustig in contact met het materiaal, bij een hoge draaisnelheid (vol gas). Houd de volle snelheid aan totdat de zaagsnede is voltooid.
- Laat de machine het werk doen zonder het zaagblad in het werkstuk te dwingen of te drukken.
- Zaag in dezelfde richting wanneer u in een bestaande zaagsnede zaagt. Zorg ervoor dat de zaagsnede breed genoeg is en dat de zaagbladen niet in een hoek in de zaagsnede staan. Dit kan terugslag veroorzaken.

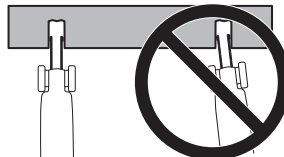

BEDIENING

- Zaag altijd van boven naar onderen (A). Verwijder de doorslijpmachine en gebruik een breekijzer om het materiaal te verwijderen dat tussen de sneden is blijven zitten (B).

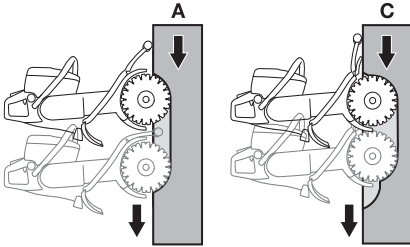

- Volg dezelfde slijpsnede, maar verder in het werkstuk (C), en herhaal het werk met het breekijzer.

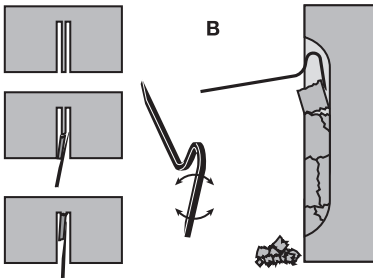

- Herhaal deze werkwijze tot de gewenste zaagdiepte is bereikt (D, E).

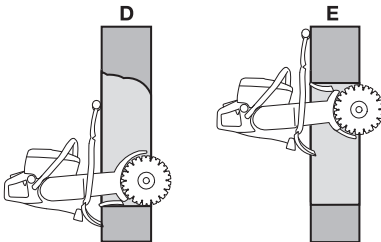

- De beschermkappen voor de slijpschijven zijn zo geconstrueerd dat ze zich makkelijk aanpassen aan de diepte waarmee de doorslijpmachine in het werkstuk gaat.

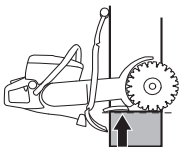

Een zaagsnede starten of vergroten

Wanneer de snede is gemaakt, of wanneer u dieper zaagt en de bladen boven in het materiaal worden gezet, is het noodzakelijk dat u gedurende een korte tijd de terugslagrisicozone gebruikt om te zagen. Volg de instructies voor het vasthouden van de zaag die hier staan vermeld:

- Duw de zaagbladen recht naar beneden wanneer de gewenste diepte is bereikt.
- Zaag nooit van beneden naar boven en duw de zaagbladen nooit naar boven. Door de reactiekrachten wordt de machine naar u toe geduwd, en in het ergste geval wordt de machine zo ver teruggeduwd dat terugslag ontstaat.

Omgaan met stof

De machine is uitgerust met DEX (Dust Extinguisher), een kit voor natzagen met een laag waterdebiet die zorgt voor optimale stofondrukking.

Stel het waterdebiet met behulp van de kraan af om het zaagstof te binden. De benodigde hoeveelheid water hangt af van de klus die moet worden uitgevoerd.

Terugslag



WAARSCHUWING! Een terugslag treedt plotseling op en kan erg hevig zijn. De doorslijpmachine kan omhoog schieten en met een draaiende beweging tegen de gebruiker aan worden geworpen, wat ernstig of zelfs fataal letsel kan veroorzaken. Het is van essentieel belang dat u, voordat u de machine gaat gebruiken, begrijpt waardoor terugslag wordt veroorzaakt en hoe u dit kunt voorkomen.

Terugslag is een plotselinge opwaartse beweging die kan optreden wanneer het zaagblad vastslaat of stilstvalt in de terugslagrisicosector. Een terugslag is meestal gering en levert weinig gevaar op. Een terugslag kan echter ook zeer hevig zijn en de doorslijpmachine omhoog laten schieten en met een draaiende beweging terugwerpen naar de gebruiker, wat ernstig of zelfs fataal letsel kan veroorzaken.

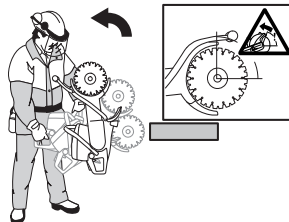

BEDIENING

Reactieve kracht

Bij het zagen is er altijd sprake van een reactieve kracht. Deze kracht trekt de machine in tegengestelde richting ten opzichte van de bladrotatie. Meestal is deze kracht verwaarloosbaar. Als het zaagblad vastslaat of stilvalt, zal de reactieve kracht echter sterk zijn, waardoor u de macht over de doorslijpmachine kunt verliezen.

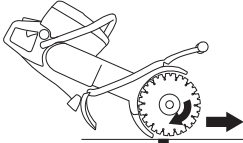

Verplaats de machine niet wanneer de slijpuitrusting draait. Gyroscopische krachten kunnen de gewenste beweging belemmeren.

Terugslagrisicosector

Gebruik de terugslagrisicosector van het zaagblad nooit **om te snijden**. Als het zaagblad vastslaat of stilvalt in de terugslagrisicosector zal de reactieve kracht de doorslijpmachine omhoog duwen en in een draaiende beweging terugwerpen naar de gebruiker, wat ernstig of zelfs fataal letsel kan veroorzaken.

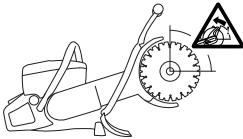

Terugslag door "klimmen"

Als de terugslagrisicosector wordt gebruikt om te zagen, zal het zaagblad in de zaagsnede "klimmen" als gevolg van de reactieve kracht. Gebruik de terugslagrisicosector van het zaagblad niet. Gebruik het onderste kwadrant van het zaagblad om terugslag door "klimmen" te voorkomen.

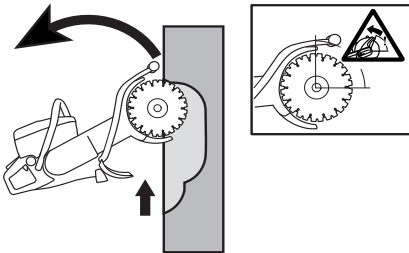

- Zaag nooit omhoog of naar u toe, omdat de terugslagrisicosector in dat geval de actieve zaagzone wordt.

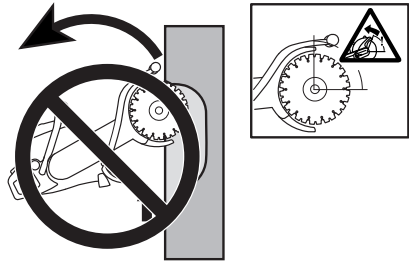

Terugslag door vastslaan

Vastslaan treedt op wanneer de zaagsnede dichtklapt en het zaagblad blokkeert. Als het zaagblad vastslaat of stilvalt, zal de reactieve kracht echter sterk zijn, waardoor u de macht over de doorslijpmachine kunt verliezen.



Als het zaagblad vastslaat of stilvalt in de terugslagrisicosector zal de reactieve kracht de doorslijpmachine omhoog duwen en in een draaiende beweging terugwerpen naar de gebruiker, wat ernstig of zelfs fataal letsel kan veroorzaken. Wees alert om mogelijke bewegingen van het werkstuk. Als het werkstuk onvoldoende wordt ondersteund en verschuift tijdens het snijden, kan het blad worden vastgeklemd waardoor terugslag ontstaat.

BEDIENING

Snijden van buizen.

Bij het natzagen in leidingen is extra voorzichtigheid geboden. Als de leiding niet goed wordt ondersteund en de zaagsnede tijdens het zagen niet open wordt gehouden, kan het blad vastslaan in de terugslagrisicosector en een hevige terugslag veroorzaken. Wees extra alert wanneer u een buis met een klokvormig uiteinde snijdt. Als deze onvoldoende wordt ondersteund, kan deze doorbuigen en het blad vastklemmen.

Voordat met de snijwerkzaamheden wordt begonnen, moet de buis stevig zijn vastgezet, zodat hij tijdens het snijden niet kan gaan rollen of bewegen.

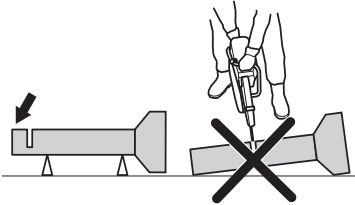

Als de buis kan doorbuigen en de snede kan sluiten, zal het blad worden vastgeklemd in de terugslagzone waardoor ernstige terugslag kan ontstaan. Als de buis voldoende wordt ondersteund, zal het uiteinde van de buis omlaag bewegen, waardoor de snede wordt geopend en het blad niet wordt vastgeklemd.

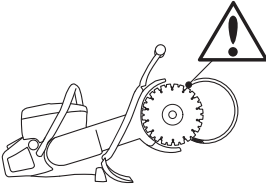

Juiste volgorde bij het snijden van een buis

- 1 Snijd eerst sectie I.
- 2 Beweeg naar zijde II en snijd van sectie I naar de onderkant van de buis.
- 3 Beweeg naar zijde III en snijd het resterende deel van het uiteinde van de buis aan de onderzijde.

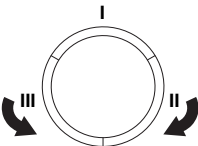

Terugslag voorkomen

Het voorkomen van terugslag is eenvoudig.

- Het werkstuk moet altijd zodanig worden ondersteund dat de zaagsnede tijdens het doorzagen open blijft. Wanneer de zaagsnede opent, treedt er geen terugslag op. Wanneer de zaagsnede sluit en het zaagblad hierdoor vastslaat, bestaat er altijd een terugslagrisico.

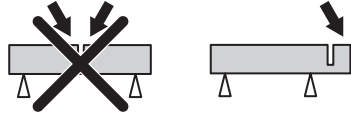

- Wees voorzichtig bij het opnieuw plaatsen van het zaagblad in de zaagsnede.
- Wees erop bedacht of het werkstuk verschuift of dat er iets gebeurt waardoor de zaagsnede dichtklapt en het zaagblad vastgeklemd wordt.

Transport en opbergen

- Zet de apparatuur tijdens vervoer goed vast om transportschade en ongelukken te voorkomen.
- Zie het hoofdstuk "Brandstofhantering" voor informatie over het vervoer en opslaan van brandstof.
- Sla de apparatuur op in een afsluitbare ruimte zodat het buiten het bereik is van kinderen en onbevoegde personen.

STARTEN EN STOPPEN

Voor de start



WAARSCHUWING! Voor het starten moet u rekening houden met de volgende punten: Neem de gebruiksaanwijzing grondig door en gebruik de machine niet voor u alles duidelijk heeft begrepen.

Draag altijd persoonlijke veiligheidsuitrusting. Zie het hoofdstuk 'Persoonlijke beschermingsmiddelen'.

Start de machine niet zonder dat de riem en de riembescherming zijn aangebracht. Anders kan de koppeling losraken en persoonlijk letsel veroorzaken.

Controleer of de brandstofop goed vastzit en dat er geen brandstoflekkage is.

Zorg ervoor dat zich geen onbevoegden binnen het werkgebied bevinden, anders bestaat er risico voor ernstige verwondingen.

- Voer dagelijks onderhoud uit. Zie de instructies in het hoofdstuk "Onderhoud".

Starten



WAARSCHUWING! Het zaagblad draait wanneer de motor start. Zorg ervoor dat deze vrij kan draaien.

Bij koude motor:



- Zorg ervoor dat de stopschakelaar (STOP) zich in de linker positie bevindt.

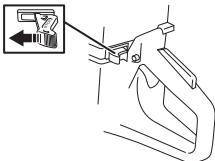

- Startgaspositie en choke worden verkregen door de chokehendel helemaal uit te trekken.



- **Decompressieklep:** Druk de klep in om de druk in de cilinder te verminderen, dit om het starten van de slijpmachine te vereenvoudigen. De decompressieklep moet altijd worden gebruikt bij het starten. Wanneer de machine is gestart, gaat de klep automatisch terug naar uitgangspositie.

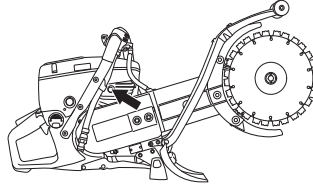

- Druk een aantal malen op de rubberen balg van de brandstofpomp tot er brandstof in de balg komt (ca. 6 keer). De balg hoeft niet helemaal gevuld te worden.

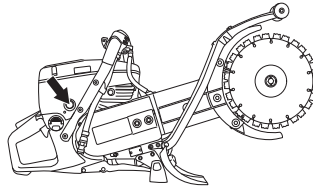

- Pak de voorhandgreep met uw linkerhand vast. Plaats uw rechervoet op het onderste deel van de achterhandgreep en druk de machine tegen de grond. Trek met uw rechterhand aan de starthendel totdat de motor start. **Wikkel het startkoord nooit rond uw hand.**

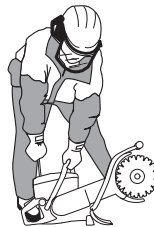

STARTEN EN STOPPEN



- Druk de chokehendel naar binnen zodra de motor start. Als de chokehendel is uitgetrokken, slaat de motor na een paar seconden af. (Indien de motor toch afslaat, trekt u opnieuw aan de starthendel.)
- Druk de gashendel in om het startgas uit te schakelen. De machine gaat dan stationair draaien.

LET OP! Trek met uw rechterhand langzaam aan het starterkoord totdat u weerstand voelt (zodra de starthaken ingrijpen) en trek vervolgens stevig en snel aan het koord.

Trek het starterkoord niet volledig uit en laat de starthendel niet zomaar los wanneer het volledig uitgetrokken is. Dit kan tot beschadigingen van de machine leiden.

Bij een warme motor:



- Zorg ervoor dat de stopschakelaar (STOP) zich in de linker positie bevindt.

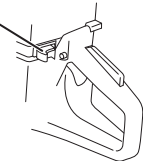

- Zet de chokehendel in de chokepositie. De chokepositie is tevens de automatische startgaspositie.



- **Decompressieklep:** Druk de klep in om de druk in de cilinder te verminderen, dit om het starten van de slijpmachine te vereenvoudigen. De decompressieklep moet altijd worden gebruikt bij het starten. Wanneer de machine is gestart, gaat de klep automatisch terug naar uitgangspositie.



- Druk de chokehendel naar binnen om de choke uit te schakelen (de startgaspositie wordt gehandhaafd).



- Pak de voorhandgreep met uw linkerhand vast. Plaats uw rechervoet op het onderste deel van de achterhandgreep en druk de machine tegen de grond. Trek met uw rechterhand aan de starthendel totdat de motor start. **Wikkel het startkoord nooit rond uw hand.**

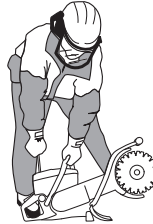

- Druk de gashendel in om het startgas uit te schakelen. De machine gaat dan stationair draaien.

LET OP! Trek met uw rechterhand langzaam aan het starterkoord totdat u weerstand voelt (zodra de starthaken ingrijpen) en trek vervolgens stevig en snel aan het koord.

Trek het starterkoord niet volledig uit en laat de starthendel niet zomaar los wanneer het volledig uitgetrokken is. Dit kan tot beschadigingen van de machine leiden.



WAARSCHUWING! Als de motor draait, bevatten de uitlaatgassen chemische stoffen, zoals koolwaterstoffen en koolmonoxide. De inhoud van de uitlaatgassen kan ademhalingsproblemen, kanker, geboortefwijkingen of andere beschadigingen van het voortplantingssysteem veroorzaken.

Koolmonoxide is kleurloos en geurloos en is altijd aanwezig in uitlaatgassen. De eerste tekenen van koolmonoxidevergiftiging zijn een lichte duizeligheid die al dan niet door het slachtoffer wordt herkend. Bij een hoge concentratie koolmonoxide kan een persoon zonder waarschuwing flauwvallen en bewusteloos raken. Omdat koolmonoxide kleurloos en geurloos is, kan de aanwezigheid ervan niet worden opgemerkt. Als de geur van uitlaatgassen wordt geroken, is ook altijd koolmonoxide aanwezig. Gebruik een doorslijpmachine die op brandstof werkt nooit binnenshuis, in greppels met een diepte van meer dan 1 meter of in andere slecht geventileerde ruimten. Zorg voor voldoende ventilatie bij het werken in greppels of andere nauwe ruimten.

STARTEN EN STOPPEN

Stoppen



VOORZICHTIG! Nadat de motor is gestopt, blijft het zaagblad nog maximaal een minuut draaien. (Bladvrijloop.) Zorg ervoor dat het zaagblad vrij kan draaien totdat het volledig tot stilstand is gekomen. Onzorgvuldigheid kan leiden tot ernstig persoonlijk letsel.

- Stop de motor door de stopschakelaar (STOP) naar rechts te bewegen.

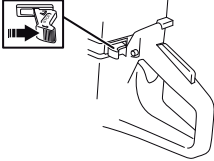

Algemeen



WAARSCHUWING! De gebruiker mag alleen die onderhouds- en servicewerkzaamheden uitvoeren die in deze gebruiksaanwijzing worden beschreven. Meer ingrijpende maatregelen moeten door een erkende servicewerkplaats worden uitgevoerd.

Zorg dat de motor is uitgeschakeld en dat de stopschakelaar in de STOP-stand staat.

Draag altijd persoonlijke veiligheidsuitrusting. Zie instructies in het hoofdstuk "Persoonlijke veiligheidsuitrusting".

De levensduur van de machine kan worden verkort en het risico van ongelukken kan toenemen wanneer het onderhoud aan de machine niet op de juiste manier wordt uitgevoerd en wanneer service en/of reparaties niet vakkundig worden gedaan. Indien u meer informatie nodig heeft, verzoeken wij u contact op te nemen met de dichtstbijzijnde servicewerkplaats.

- Laat de machine regelmatig controleren door uw Husqvarna-leverancier en laat hem de nodige aanpassingen en reparaties uitvoeren.

Onderhoudsschema

In het onderhoudsschema kunt u zien welke onderdelen van uw machine onderhoud nodig hebben en hoe vaak. De onderhoudsintervallen zijn gebaseerd op dagelijks gebruik van de machine en kunnen dus afwijken op basis van de gebruiksfrequentie.

Dagelijks onderhoud	Wekelijks onderhoud	Maandelijks onderhoud
Schoonmaken	Schoonmaken	Schoonmaken
Reiniging buitenzijde		Bougie
Koelluchtinlaat		Brandstoftank
Functionele inspectie	Functionele inspectie	Functionele inspectie
Algemene inspectie	Trillingdempingssysteem*	Brandstofsysteem
Gashendelvergrendeling*	Geluiddemper*	LuchtfILTER
Stopschakelaar*	Aandrijfriem	Aandrijf wiel, koppeling
Beschermkap*	Carburateur	Waterkraan
Slijpschijven**	Starter	

* Zie de instructies in het hoofdstuk "Veiligheidsuitrusting voor de machine".

** Zie de instructies in de hoofdstukken 'Zaagbladen' en 'Onderhoud'.

ONDERHOUD

Schoonmaken

Reiniging buitenzijde

- Reinig de machine dagelijks door deze na beëindiging van de werkzaamheden af te spoelen met schoon water.

Koelluchtinlaat

- Reinig de koelluchtinlaat indien nodig.

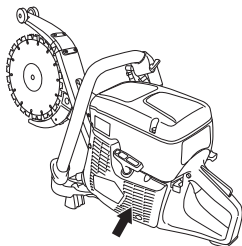

LET OP! Een vuile of verstopte luchtinlaat leidt tot oververhitting van de machine, waardoor de cilinder en zuiger kunnen worden beschadigd.

Bougie

- Als het vermogen van de machine laag is, als de machine moeilijk start of ongelijk stationair loopt: controleer altijd eerst de bougie voor u andere maatregelen neemt.
- Zorg ervoor dat ontsteker en ontstekingskabel onbeschadigd zijn om het risico van elektrische stoten te voorkomen.
- Indien de bougie beroet is, moet u deze schoonmaken en controleren of de elektrodenafstand 0,5 mm is. Vervang indien nodig.

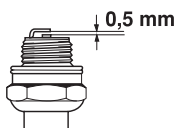

LET OP! Gebruik steeds het correcte bougietype! Andere types kunnen de zuiger/cilinder beschadigen.

Deze factoren veroorzaken afzettingen op de elektroden van de bougie, wat tot motordefecten en startmoeilijkheden kan leiden.

- Een verkeerd oliemengsel in de brandstof (te veel of verkeerde olie).
- Een vuil luchtfilter.

Functionele inspectie

Algemene inspectie

- Controleer of de bouten en moeren en vastgedraaid zijn.

Slijpschijven

De zaagbladen vervangen

De slijpschijven hebben een geïntegreerde poelieheft en moeten per paar worden vervangen.

- Draai de zaagbladmoeren één slag tegen de klok in.

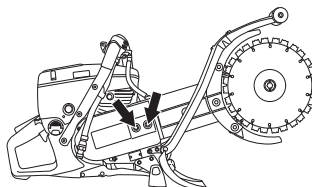

- Schroef de riemspanner enkele slagen tegen de klok in.

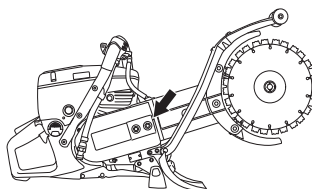

- Zo belandt de aandrijfriem in een gunstiger positie met het oog op de montage van nieuwe slijpschijven. **De aandrijfriem klemt niet even makkelijk.**
- Demonteer de oude slijpschijven door de centrummoer los te draaien.

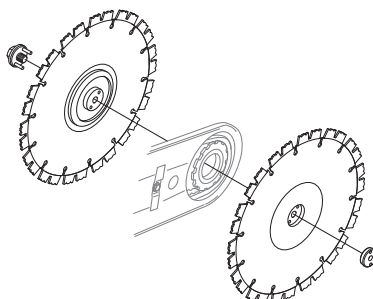

- Controleer de aandrijfriem op slijtage. Zie de instructies in het hoofdstuk "Aandrijfriem".

ONDERHOUD

- Plaats de slijpschijven ieder aan een kant van de slijparm. Zorg ervoor dat de gaten voor de beide stuurpennen in de poeliehelft zo terechtkomen dat ze in de gaten in de ring vallen en in de moer. Monteer vervolgens de schroef en de ringenheid met de stuurpennen. De bout, waarmee het zaagblad wordt vastgeklemd, moet aangedraaid worden met een moment van 15 Nm (130 in.lb).

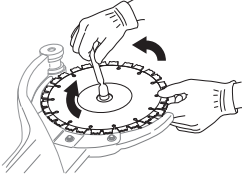

LET OP! Het is zeer belangrijk dat de slijpschijven draaien wanneer de moer wordt vastgezet. Dit om ervoor te zorgen dat de riem niet bekneld raakt tussen de geïntegreerde poeliehelften op de slijpschijven wanneer de slijpschijven/poelies met de moer worden vastgezet. Dit gebeurt bij voorkeur afwisselend, d.w.z. stukje vastdraaien, even draaien en herhalen tot de slijpschijven vastzitten.

- Draai de aandrijfriem vast. Zie de instructies in het hoofdstuk "Aandrijfriem".

Aandrijfriem

- De aandrijfriem is ingekapseld en goed beschermd tegen stof en vuil.

Controleer de spanning van de aandrijfriem

- Controleer het strekken van de aandrijfriem door met uw vinger te voelen zoals op de afbeelding te zien is. Een correct gestrekte aandrijfriem moet ongeveer 5 mm kunnen bewegen.

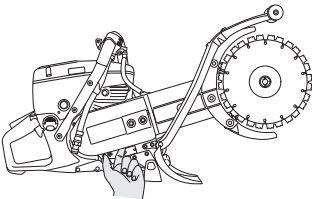

Spannen van de aandrijfriem

- Een nieuwe aandrijfriem moet nog een keer worden opgespannen wanneer een of twee tanks met brandstof zijn verbruikt.

- Draai de zaagbladmoeren één slag tegen de klok in.

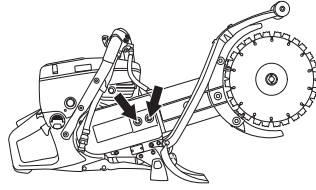

- Draai de riemspanner met de wijzers van de klok mee, terwijl u met uw vingers voelt hoe de aandrijfriem wordt aangespannen.
- Een correct gestrekte aandrijfriem moet ongeveer 5 mm kunnen bewegen.

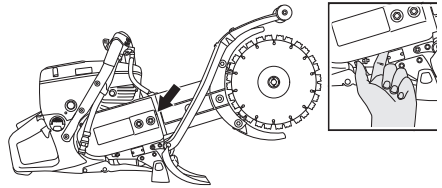

- Draai de zaagbladmoeren vast.

Vervangen van aandrijfriem



WAARSCHUWING! Start de motor nooit wanneer poelie en koppeling voor onderhoud zijn verwijderd. Start de machine niet zonder dat slijparm en slijpelement gemonteerd zijn. Anders kan de koppeling losraken en persoonlijk letsel veroorzaken.

- Haal de spanning van de riem.
- Verwijder de slijpschijven.
- Verwijder de kap over de koppeling.

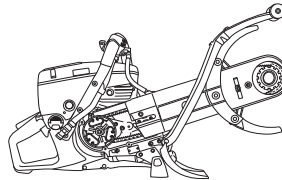

- Wrik de aandrijfriem van de neus van de slijparm.

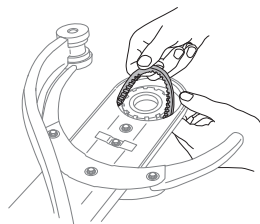

ONDERHOUD

- Maak de waterslang los. Schuif de houder terug en haal de aandrijfriem.

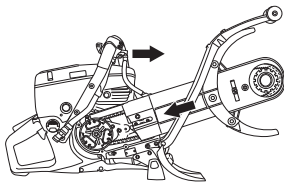

- Verwijder de slijp-arm door hem recht uit de machine te trekken.

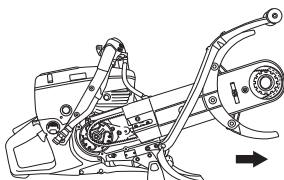

- Draai de schroeven waarmee de riemkap op de slijp-arm is bevestigd, los.

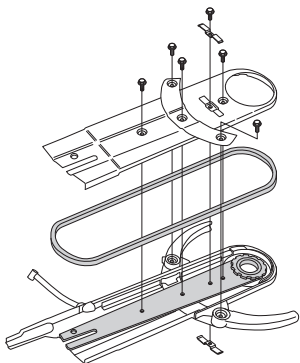

- Verwijder de oude riem en plaats een nieuwe.
- Bevestig de slijp-arm met de riemkap.

LET OP! Zorg dat de schroefgaten op het zaagblad op één lijn staan met de gaten op de riemkap. De randen van de bovenste kap moeten zich binnen de randen van de onderste bevinden.

- Draai de aandrijfriem vast.
- De uitslagbegrenzers worden als laatste gemonteerd. Klem de platen samen zoals op de afbeelding te zien is.

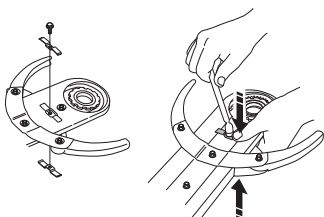

- Bevestig de zaagbladen. Zie de instructies in het hoofdstuk "Zaagbladen".

Carburateur

De carburateur is voorzien van vaste sproeiers, om ervoor te zorgen dat de machine altijd het juiste mengsel brandstof en lucht krijgt. Indien de motor geen vermogen heeft of slecht accelereert, moet u het volgende doen:

- Controleer het luchtfilter en vervang indien nodig. Als dat niet helpt, moet u contact opnemen met een erkende servicewerkplaats.

Afstellen van stationairtoerental



VOORZICHTIG! Als de stationair instelling niet zo kan worden afgesteld dat de messen stilstaan, dient u uw dealer/servicewerkplaats te raadplegen. Gebruik de machine nooit voor deze correct is afgesteld of gerepareerd.

- Start de motor en controleer de stationair instelling. Bij een juiste carburateurinstelling moet het zaagblad bij stationair toerental stilstaan.
- Stel het stationair toerental af met schroef T. Als afstellen nodig is, moet u de stationair-schroef eerst met de klok mee draaien tot de zaagschijf begint te draaien. Draai de schroef vervolgens tegen de klok in tot de schijf stopt met draaien.

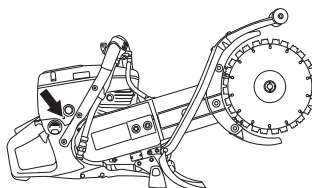

- Aanbevolen stationair toerental: 2700 omw./min.

ONDERHOUD

Starter



WAARSCHUWING! De in het starterhuis gemonteerde terugspringveer is opgespannen en kan eruit springen als men niet voorzichtig tewerk gaat en kan dan persoonlijke verwondingen veroorzaken.

Wees altijd voorzichtig bij het vervangen van de veer of het starterkoord. Draag altijd een veiligheidsbril.

Een gebroken of versleten starterkoord vervangen

- Draai de schroeven los waarmee de starter op het carter bevestigd is en verwijder de starter.

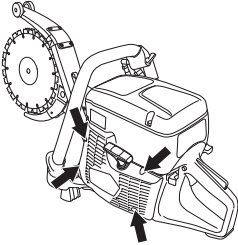

- Trek het koord ca. 30 cm uit en til het in de uitsparing op de rand van de koordschijf. Indien het koord heel is: Haal de spanning van de veer door de schijf langzaam achteruit te draaien.

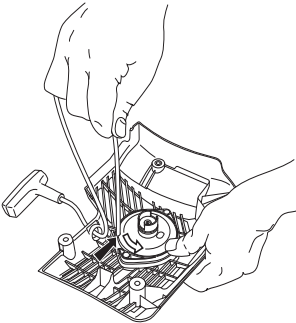

- Verwijder evt. resten van het oude startkoord en controleer of de startveer werkt. Stop het nieuwe startkoord door het gat in het starterhuis en op de koordschijf.

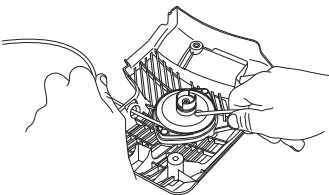

- Zet het startkoord vast rond het midden van de koordschijf zoals op de afbeelding te zien is. Trek de bevestiging stevig vast en zorg ervoor dat het losse uiteinde zo kort mogelijk is. Veranker het uiteinde van het startkoord in de starthandgreep.

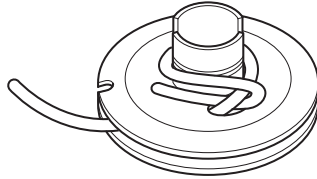

De terugspringveer spannen

- Voer het koord door de uitsparing aan de rand van de schijf en wikkel het koord 3 slagen met de klok mee rond het midden van de koordschijf.

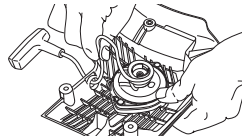

- Trek vervolgens aan de starthandgreep, waardoor de veer op spanning komt. Herhaal de procedure nog een keer en dan met vier slagen.
- Let op dat de starthandgreep naar de juiste uitgangspositie wordt getrokken nadat de veer is opgespannen.
- Controleer of de veer niet naar de eindstand wordt getrokken door het startkoord helemaal uit te trekken. Rem de koordschijf met uw duim af en controleer of het mogelijk is de koordschijf dan nog ten minste een halve slag te draaien.

Een gebroken terugspringveer vervangen

- Maak de bout in het midden van de koordschijf los en haal de schijf weg.

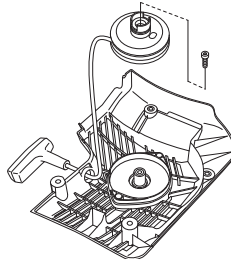

- Vergeet niet dat de retourveer op spanning in het starterhuis ligt.

ONDERHOUD

- Maak de schroeven waarmee de veercasette vastzit los.

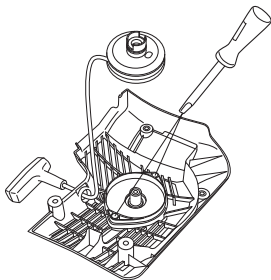

- Verwijder de retourveer door de starter om te draaien en de haken los te maken, met behulp van een schroevendraaier. De haken houden het pakket met de retourveer op de starter vast.

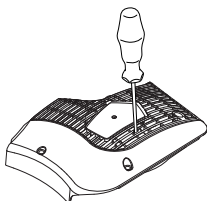

- Smeer de terugstelveer in met dunne olie. Monteer het koordwiel en span de terugstelveer.

Starter monteren

- Monteer de starter door eerst het starterkoord volledig uit te trekken en daarna de starter op het carter te plaatsen. Laat het starterkoord langzaam los zodat de starthaken in het wiel grijpen.

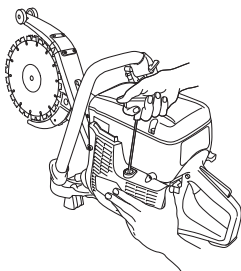

- Draai de bouten vast.

Brandstofsysteem

Algemeen

- Controleer of het tankdeksel en de afdichting onbeschadigd zijn.
- Controleer de brandstofleiding. Vervang de kap wanneer hij beschadigd is.

Brandstoffilter

- Het brandstoffilter zit in de brandstoftank.
- De brandstoftank moet worden beschermd tegen vuil bij het tanken. Dit vermindert het risico van storingen die worden veroorzaakt door het verstopen van het brandstoffilter dat in de tank zit.
- Het brandstoffilter kan niet worden schoongemaakt maar moet worden vervangen door een nieuw filter wanneer het verstopt is. **Het filter moet ten minste een keer per jaar worden vervangen.**

Luchtfilter

Het luchtfilter hoeft enkel te worden gecontroleerd wanneer het vermogen van de motor afneemt.

- Draai de schroeven los. Verwijder het luchtfilterdeksel.

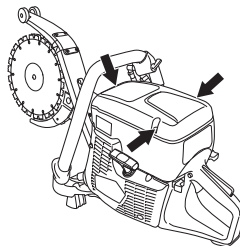

- Controleer het luchtfilter en vervang indien nodig.

Vervangen van luchtfilter

LET OP! Het luchtfilter mag niet worden gereinigd of doorgeblazen met perslucht. Hierdoor zal het filter worden beschadigd.

- Draai de schroeven los. Verwijder de afdekkap.

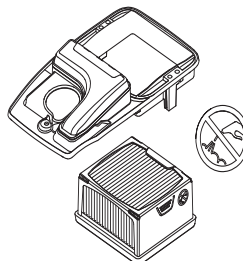

- Vervang het luchtfilter.

Aandrijfwiel, koppeling

- Controleer het koppelingscentrum, het aandrijfwiel en de koppelingsveer op slijtage.

Waterkraan

- Controleer het reduceerventiel en maak schoon indien nodig.

TECHNISCHE GEGEVENS

Technische gegevens

Technische gegevens	K760 Cut-n-Break
Motor	
Cilinderinhoud, cm ³	74
Cilinderdiameter, mm	51
Slaglengte, mm	36
Stationair toerental, t/min	2700
Volgas - onbelast, tpm	9300 (+/- 100)
Vermogen, kW/ t/min	3,7/9000 / 5,0/9000
Ontstekingsysteem	
Fabrikant van ontstekingsysteem	SEM
Soort ontstekingsysteem	CD
Bougie	Champion RCJ 6Y/NGK BPMR 7A
Elektrodenafstand, mm	0,5
Brandstof-/smeersysteem	
Fabrikant van carburateur	Zama
Soort carburateur	C3
Inhoud benzinetank, liter	0,9
Waterkoeling	
Aanbevolen waterdruk, bar	0,5-10
Gewicht	
Doorslijpmachine zonder brandstof (exclusief zaagblad), kg	9,6
Doorslijpmachine zonder brandstof (inclusief zaagblad), kg	11,1
Lawaai-emissie (zie opm. 1)	
Geluidsvermogen, gemeten dB(A)	113
Geluidsvermogen, gegarandeerd L _{WA} dB(A)	115
Geluidsniveau (zie opm. 2)	
Equivalent geluidsniveau bij oor van de gebruiker, dB(A)	101
Equivalent trillingsniveau, a_{hveq} (zie opm. 3)	
Voorste handvat, m/s ²	1,9
Achterste handvat, m/s ²	2,8

Opm. 1: Emissie van geluid naar de omgeving gemeten als geluidsvermogen (L_{WA}) volgens EG-richtlijn 2000/14/EG. Het verschil tussen het gegarandeerde en het gemeten geluidsvermogen is dat het gegarandeerde geluidsvermogen ook de dispersie in het meetresultaat meeneemt alsmede variaties tussen verschillende machines van hetzelfde model, conform Richtlijn 2000/14/EG.

Opm. 2: Het equivalente geluidsdrukkniveau, volgens EN ISO 19432, wordt berekend als de tijdsgewogen energiesom van de geluidsdrukkniveaus onder verschillende werkomstandigheden. De gerapporteerde gegevens voor het equivalente geluidsdrukkniveau vertonen een typische statistische spreiding (standaardafwijking) van 1 dB (A).

Opm. 3: Het equivalente trillingsniveau, volgens EN ISO 19432, wordt berekend als de tijdsgewogen energiesom van de trillingsniveaus onder verschillende werkomstandigheden. De gerapporteerde gegevens voor het equivalente trillingsniveau vertonen een typische statistische spreiding (standaardafwijking) van 1 m/s².

Slijpuitrusting

Zaagblad	Max. zaagdiepte, mm	Max. omloopsnelheid, m/s	Maximum toerental van uitgaande as, tpm
9" (230 mm)	400	80	5900

TECHNISCHE GEGEVENS

EG-verklaring van overeenstemming

(Alleen geldig voor Europa)

Husqvarna AB, SE-561 82 Huskvarna, Zweden, tel: +46-36-146500, verklaart hiermee dat de Slijpmachines **Husqvarna K760 Cut-n-Break** vanaf serienummers van het jaar 2016 en verder (het jaar plus het serienummer staan duidelijk aangegeven op het productplaatje), in overeenstemming zijn met de voorschriften uit de RICHTLIJNEN VAN DE RAAD:

- van 17 mei 2006 "betreffende machines" **2006/42/EG**.
- van 26 februari 2014 "betreffende elektromagnetische compatibiliteit" **2014/30/EU**.
- van 8 mei 2000 "betreffende geluidsemisatie door materieel voor gebruik buitenshuis" **2000/14/EG**. Beoordeling van de overeenstemming uitgevoerd volgens Bijlage V.

Voor informatie betreffende lawaaiemissies, zie hoofdstuk Technische gegevens.

De volgende normen zijn van toepassing: **EN ISO 12100:2010, ISO 14982:1998, EN ISO 19432:2012**.

Aangemelde instantie: 0404, SMP Svensk Maskinprovning AB, Box 7035, SE-750 07 Uppsala, Zweden, heeft namens Husqvarna AB een niet-verplicht typeonderzoek uitgevoerd overeenkomstig de machinerichtlijn (2006/42/EG). Het certificaat heeft nummer: SEC/13/2369

Verder heeft SMP, Svensk Maskinprovning AB, Box 7035, SE-750 07 Uppsala, Zweden, een verklaring afgegeven van overeenstemming met bijlage V van de richtlijn van de raad van 8 mei 2000 "betreffende geluidsemisatie door materieel voor gebruik buitenshuis" 2000/14/EG. Het certificaat heeft nummer: 01/169/031 -K760

Gothenburg, 30 maart 2016

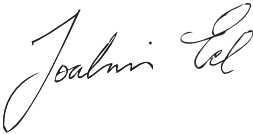

Joakim Ed

Global R&D Director

Construction Equipment Husqvarna AB

(erkende vertegenwoordiger voor Husqvarna AB en verantwoordelijk voor technische documentatie.)

**GB - Original instructions, DE - Originalanweisungen
FR - Instructions d'origine, NL - Originele instructies
1155794-20**



2016-03-11