

Operator's manual Manual de instrucciones
Instruções para o uso Οδηγίες χρήσεως

K6500 II



Please read the operator's manual carefully and make sure you understand the instructions before using the machine.

Lea detenidamente el manual de instrucciones y asegúrese de entender su contenido antes de utilizar la máquina.

Leia as instruções para o uso com toda a atenção e compreenda o seu conteúdo antes de fazer uso da máquina.

Διαβάστε προσεκτικά τις Οδηγίες χρήσεως και κατανοήστε το περιεχόμενο πριν χρησιμοποιήσετε το μηχάνημα.

GB ES PT GR

KEY TO SYMBOLS

Symbols on the machine:

WARNING! The machine can be a dangerous tool if used incorrectly or carelessly, which can cause serious or fatal injury to the operator or others.

Please read the operator's manual carefully and make sure you understand the instructions before using the machine.

Wear personal protective equipment. See instructions under the "Personal protective equipment" heading.

Ensure the blades are not cracked or damaged in any other way.

Do not use circular saw blades

WARNING! Dust forms when cutting, which can cause injuries if inhaled. Use an approved breathing mask. Always provide for good ventilation.

WARNING! Sparks from the cutting blade can cause fire in combustible materials such as: petrol (gas), wood, dry grass etc.

WARNING! Kickbacks can be sudden, rapid and violent and can cause life threatening injuries. Read and understand the instructions in the manual before using the machine.

This product is in accordance with applicable EC directives.

Cutting equipment decal

A= Cutting blade diameter

B= Max. speed of output shaft

C= Max blade thickness

D= Direction of blade rotation

E= Bushing dimension

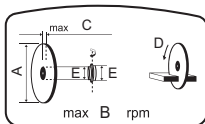

Rating plate

Row 1: Brand, Model (X,Y)

Row 2: Serial No. with manufacturing date (y, W, X): Year, Week, Sequence No.

Row 3: Product No. (X)

Row 4: Power output

Row 5: Manufacturer

Row 6: Manufacturer address

Row 7: Country of origin



Environmental marking. Symbols on the product or its packaging indicate that this product cannot be handled as domestic waste. It must instead be submitted to an appropriate recycling station for the recovery of electrical and electronic equipment.



By ensuring that this product is taken care of correctly, you can help to counteract the potential negative impact on the environment and people that can otherwise result through the incorrect waste management of this product.

For more detailed information about recycling this product, contact your municipality, your domestic waste service or the shop from where you purchased the product.

Other symbols/decals on the machine refer to special certification requirements for certain markets.

Explanation of warning levels

The warnings are graded in three levels.

WARNING!



WARNING! Used if there is a risk of serious injury or death for the operator or damage to the surroundings if the instructions in the manual are not followed.

CAUTION!



CAUTION! Used if there is a risk of injury to the operator or damage to the surroundings if the instructions in the manual are not followed.

NOTICE!

NOTICE! Used if there is a risk of damage to materials or the machine if the instructions in the manual are not followed.

CONTENTS

Contents

KEY TO SYMBOLS

Symbols on the machine:	2
Explanation of warning levels	2

CONTENTS

Contents	3
----------------	---

PRESENTATION

Dear Customer,	4
Design and features	4
K6500 II	4

WHAT IS WHAT?

What is what on the power cutter?	5
---	---

MACHINE'S SAFETY EQUIPMENT

General	6
---------------	---

CUTTING BLADES

General	8
Abrasive blades	9
Diamond blades	9
Toothed blades	10
Transport and storage	10

ASSEMBLING AND ADJUSTMENTS

General	11
Checking the spindle shaft and flange washers ...	11
Checking the bushing	11
Checking the direction of the blade rotation	11
Fitting the cutting blade	11
Blade guard	12
Reversible cutting head	12
Connect the cooling water	12
Water supply	13
Water dosage	13
Dry cutting	13

OPERATING

Protective equipment	14
General safety warnings	14
Basic working techniques	16
Transport and storage	20

STARTING AND STOPPING

Before starting	21
Starting	21
Stopping	21

MAINTENANCE

General	22
Maintenance schedule	22
Cleaning	22
Functional inspection	23

TECHNICAL DATA

Technical data	24
Recommended abrasive and diamond cutting blade, specification	24
EC Declaration of Conformity	25

WIRING DIAGRAM

Wiring diagram	26
----------------------	----

PRESENTATION

Dear Customer,

Thank you for choosing a Husqvarna product!

It is our wish that you will be satisfied with your product and that it will be your companion for a long time. A purchase of one of our products gives you access to professional help with repairs and services. If the retailer who sells your machine is not one of our authorized dealers, ask him for the address of your nearest service workshop.

This operator's manual is a valuable document. Make sure it is always at hand at the work place. By following its content (operating, service, maintenance etc.) the life span and the second-hand value of the machine can be extended. If you will sell this machine, make sure that the buyer will get the operator's manual.

More than 300 years of innovation

Husqvarna AB is a Swedish company based on a tradition that dates back to 1689, when the Swedish King Karl XI ordered the construction of a factory for production of muskets. At that time, the foundation was already laid for the engineering skills behind the development of some of the world's leading products in areas such as hunting weapons, bicycles, motorcycles, domestic appliances, sewing machines and outdoor products.

Husqvarna is the global leader in outdoor power products for forestry, park maintenance and lawn and garden care, as well as cutting equipment and diamond tools for the construction and stone industries.

Owner responsibility

It is the owner's/employer's responsibility that the operator has sufficient knowledge about how to use the machine safely. Supervisors and operators must have read and understood the Operator's Manual. They must be aware of:

- The machine's safety instructions.
- The machine's range of applications and limitations.
- How the machine is to be used and maintained.

National legislation could regulate the use of this machine. Find out what legislation is applicable in the place where you work before you start using the machine.

The manufacturer's reservation

Subsequent to publishing this manual Husqvarna may issue additional information for safe operation of this product. It is the owner's obligation to keep up with the safest methods of operation.

Husqvarna AB has a policy of continuous product development and therefore reserves the right to modify the design and appearance of products without prior notice.

For customer information and assistance, contact us at our website: www.husqvarna.com

Design and features

This is a product included in a range of high frequency powered equipment for cutting, drilling and wall sawing. They are designed to cut hard materials like masonry and reinforced concrete and should not be used for any purpose not described in this manual.

To operate this machine a Husqvarna high frequency power pack (PP) is also required.

Values such as high performance, reliability, innovative technology, advanced technical solutions and environmental considerations distinguish Husqvarna's products. Safe operation of this product requires the operator to read this manual carefully. Ask your Husqvarna dealer if you need more information.

Some of the unique features of your product are described below.

K6500 II

- The unit gives high power output and can use both 1- and 3-phase input, which makes it flexible and usable.
- Water cooling can be set in two modes on the machine, wet cutting and dry cutting.
- Elgard™ is an electronic overload protection that protects the motor. The protection spares the machine and extends its service life. With the help of Elgard™, the machine indicates when it approaches maximum load.

The load indicator shows the user that the correct load level is being used for the cutting process and gives a warning if the system is about to overheat.
- Efficient vibration dampers spare arms and hands.
- The design is lightweight, compact and ergonomic which makes the unit easy to transport.

WHAT IS WHAT?

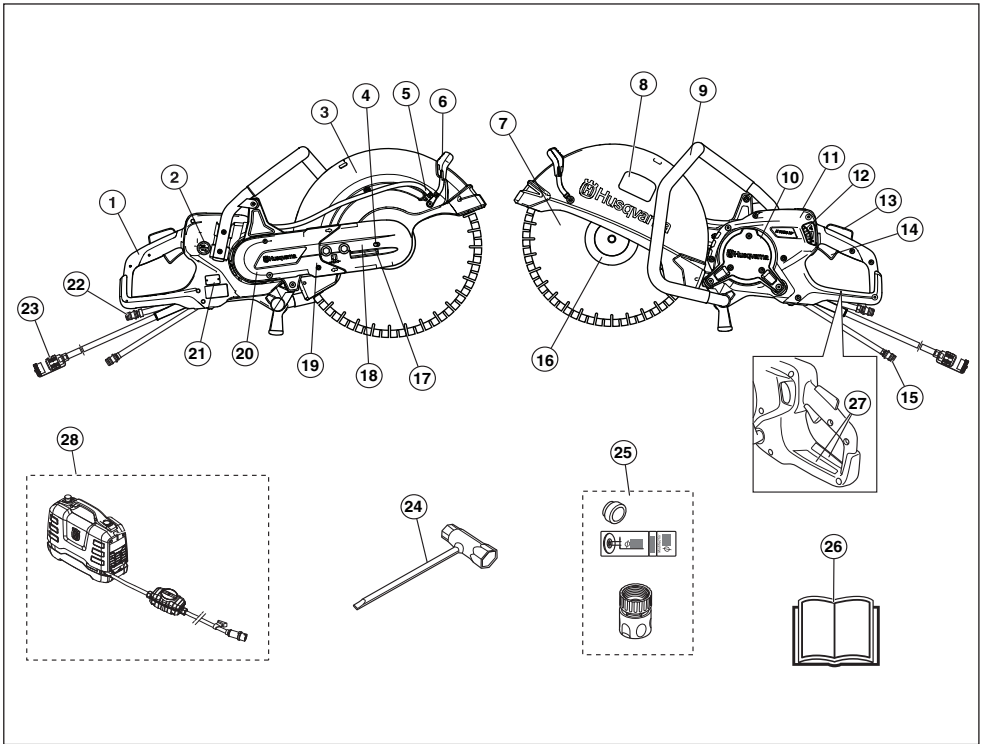

What is what on the power cutter?

- | | |
|--------------------------------|--|
| 1 Rear handle | 16 Flange, spindle, bushing (see instructions in the section "Assembling and adjustments") |
| 2 Switch, water cooling | 17 Belt tensioner |
| 3 Blade guard | 18 Cutting head |
| 4 Locking the axle | 19 Cutting arm |
| 5 Water kit | 20 Belt guard |
| 6 Adjustment handle for guard | 21 Rating plate |
| 7 Cutting blade (not supplied) | 22 Water connector, out (return hose) |
| 8 Cutting equipment decal | 23 Connector |
| 9 Front handle | 24 Combination spanner |
| 10 Inspection covers | 25 Bushing, decal and water connectors |
| 11 Display | 26 Operator's manual |
| 12 Water tap with flow limiter | 27 Information and warning decal |
| 13 Throttle trigger lockout | 28 Husqvarna high frequency power pack required (not supplied) |
| 14 Throttle trigger | |
| 15 Water connector, in | |

MACHINE'S SAFETY EQUIPMENT

General



WARNING! Never use a machine that has faulty safety equipment! If your machine fails any checks contact your service agent to get it repaired.

To prevent accidental starting, the steps described in this chapter must be performed with the motor off and the power cable removed from the socket, if not otherwise stated.

This section describes the machine's safety equipment, its purpose, and how checks and maintenance should be carried out to ensure that it operates correctly.

Throttle lockout and ON/OFF valve for the water

The throttle lockout is designed to prevent accidental activation of the throttle and regulate the water on/off valve.

When you press the lock (1) into the handle (i.e. when you grasp the handle) it opens the water valve and releases the throttle control (2).

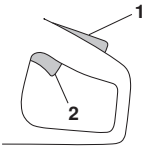

When the grip on the handle is released, both the throttle and throttle lockout return to their original positions. In this position, the machine will stop and the throttle will be locked, while the water valve returns to closed position.

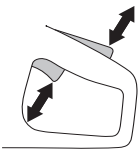

Checking the throttle lockout

- Make sure the power trigger is locked when the power trigger lock is in its original position.



- Press the throttle lockout and make sure it returns to its original position when you release it.



- Check that the power trigger and the power trigger lockout move freely and that the return spring works properly.

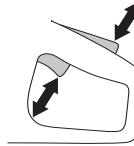

Throttle and brake

The throttle is used to start, brake and regulate throttle actuation.



Checking throttle and brake

- Apply throttle and rev up the machine, release the throttle and see if the motor and cutting blade stop within 10 seconds.



MACHINE'S SAFETY EQUIPMENT

Blade guard

This guard is fitted above the cutting blade and is designed to prevent parts of the blade or cutting fragments from being thrown towards the user.

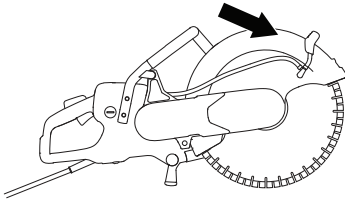

Checking the blade guard



WARNING! Always check that the guard is correctly fitted before starting the machine. Check that the cutting blade is fitted correctly and does not show signs of damage. A damaged cutting blade can cause personal injury. See instructions under the heading Assembly.

- Check that the guard is complete and without any cracks or deformations.

Vibration damping system



WARNING! Overexposure to vibration can lead to circulatory damage or nerve damage in people who have impaired circulation. Contact your doctor if you experience symptoms of overexposure to vibration. Such symptoms include numbness, loss of feeling, tingling, pricking, pain, loss of strength, changes in skin colour or condition. These symptoms normally appear in the fingers, hands or wrists. These symptoms may be increased in cold temperatures.

- Your machine is equipped with a vibration damping system that is designed to minimize vibration and make operation easier.
- The machine's vibration damping system reduces the transfer of vibration between the engine unit/cutting equipment and the machine's handle unit.

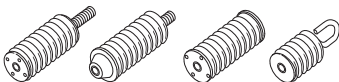

Checking the vibration damping system



WARNING! The motor must be off and the connector unplugged from the power unit.

- Check the vibration damping units regularly for cracks or deformation. Replace them if damaged.

- Check that the vibration damping element is securely attached between the engine unit and handle unit.

CUTTING BLADES

General



WARNING! A cutting blade may burst and cause injury to the operator.

The cutting blade manufacturer issues warnings and recommendations for the use and proper care of the cutting blade. Those warnings come with the cutting blade.

Use only blades which are in compliance with national or regional standards/regulations, for example EN 13236 or EN 12413 or ANSI B7.1.

A cutting blade should be checked before it is assembled on the saw and frequently during use. Look for cracks, lost segments (diamond blades) or pieces broken off. Do not use a damaged cutting blade.

Test the integrity of each new cutting blade by running it at full throttle for about 1 minute.

Husqvarna's blades are approved for hand-held power cutters.

- Cutting blades are available in two basic designs; abrasive blades and diamond blades.

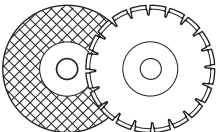

- High-quality blades are often most economical. Lower quality blades often have inferior cutting capacity and a shorter service life, which results in a higher cost in relation to the quantity of material that is cut.
- Make sure that the right bushing is used for the cutting blade to be fitted on the machine. See the instructions under the heading Assembling the cutting blade.

Suitable cutting blades

Cutting blades	
Abrasive blades	Yes*
Diamond blades	Yes
Toothed blades	No

For more information, see the "Technical data" section.

*Without water

Cutting blades for different materials



WARNING! Never use a cutting blade for any other materials than what it was intended to cut.

Never use a diamond blade to cut plastic material. The heat produced during cutting may melt the plastic and it can stick to the cutting blade and cause a kickback.

Cutting metal generates sparks that may cause fire. Do not use the machine near ignitable substances or gases.

Follow the instructions supplied with the cutting blade concerning the suitability of the blade for various applications, or consult your dealer in case of doubts.

	Concrete	Metal	Plastic	Cast iron
Abrasive blades*	X	X	X	X
Diamond blades	X	X*	----	X*

* Only specialty blades.

Hand held, high speed machines



WARNING! Never use a cutting blade with a lower speed rating than that of the power cutter. Only use cutting blades intended for high speed handheld power cutters.

- Many cutting blades that might fit this power cutter are intended for stationary saws and have a lower speed rating than is needed for this hand-held saw. Cutting blades with a lower speed rating shall never be used on this saw.
- Husqvarna cutting blades are manufactured for high-speed, portable power cutters.
- Check that the blade is approved for the same or higher speed according to the approval plate of the engine. Never use a cutting blade with a lower speed rating than that of the power cutter.

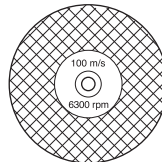

CUTTING BLADES

Blade vibration

- The blade can become out-of-round and vibrate if an excessive feed pressure is used.
- A lower feed pressure can stop the vibration. Otherwise replace the blade.

Abrasive blades



WARNING! Do not use abrasive blades with water. The strength is impaired when abrasive blades are exposed to water or moisture, which results in an increased risk of the blade breaking.

- The cutting material on abrasive blades consists of grit bonded using an organic binder. "Reinforced blades" are made up of a fabric or fibre base that prevents total breakage at maximum working speed if the blade should be cracked or damaged.
- A cutting blade's performance is determined by the type and size of abrasive corn, and the type and hardness of the bonding agent.
- Ensure the blade is not cracked or damaged in any other way.

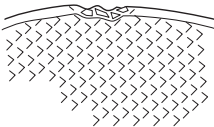

- Test the abrasive blade by hanging it on your finger and tapping it lightly with a screwdriver or the like. If the blade does not produce a resonant, ringing sound it is damaged.

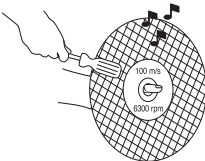

- **Do not use damaged cutting blades. Before each use, inspect the cutting blades for chips and cracks. If power tool or cutting blade dropped, inspect for damage or install an undamaged cutting blade. After inspecting and installing the cutting blade, position yourself and bystanders parallel to the rotating cutting blade and run the power tool at maximum no load speed for 1 minute.** Damaged cutting blade will normally break apart during this time.
- **Do not use worn down reinforced wheels from larger power tools.** Blades intended for a larger power tool are not suitable for the higher speed of a smaller tool and may burst.

Abrasive blades for different materials

Blade type	Material
Concrete blade	Concrete, asphalt, stone masonry, cast iron, aluminium, copper, brass, cables, rubber, plastic, etc.
Metal blade	Steel, steel alloys and other hard metals.

Diamond blades

General



WARNING! Never use a diamond blade to cut plastic material. The heat produced during cutting may melt the plastic and it can stick to the cutting blade and cause a kickback.

Diamond blades become very hot when used. An overheated blade is a result of improper use, and may cause deformation of the blade, resulting in damage and injuries.

Cutting metal generates sparks that may cause fire. Do not use the machine near ignitable substances or gases.

- Diamond blades consist of a steel core provided with segments that contain industrial diamonds.
- Diamond blades ensure lower costs per cutting operation, fewer blade changes and a constant cutting depth.
- When using diamond blades make sure that it rotates in the direction indicated by the arrow on the blade.

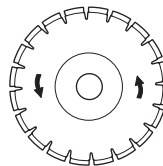

Diamond blades for different materials

- Diamond blades are ideal for masonry, reinforced concrete and other composite materials.
- Diamond blades are available in several hardness classes.
- Special blades should be used when cutting metal. Ask your dealer for help in choosing the right product.

CUTTING BLADES

Sharpening diamond blades

- Always use a sharp diamond blade.
- Diamond blades can become dull when the wrong feeding pressure is used or when cutting certain materials such as heavily reinforced concrete. Working with a dull diamond blade causes overheating, which can result in the diamond segments coming loose.
- Sharpen the blade by cutting in a soft material such as sandstone or brick.

Diamond blades and cooling

- During cutting the friction in the cut causes the diamond blade to be heated up. If the blade is allowed to get too hot this can result in loss of blade tensioning or core cracking.

Diamond blades for dry cutting

- Although no water is required for cooling, dry cutting blades must be cooled with air flow around the blades. For this reason dry cutting blades are recommended only for intermittent cutting. Every few seconds of cutting the blade should be allowed to run 'free' with no load to allow the air flow around the blade to dissipate the heat.

Diamond blades for wet cutting

- Wet cutting diamond blades must be used with water to keep the blade core and segments cool during sawing. Wet cutting blades should NOT be used dry.
- Using wet cutting blades without water can cause excessive heat build-up, resulting in poor performance, severe blade damage and is a safety hazard.
- Water cools the blade and increases its service life while also reducing the formation of dust.

Toothed blades



WARNING! Never use toothed blades such as wood cutting blades, circular toothed blades, carbide tipped blades etc. The risk of kickback is significantly increased and tips can be torn off and thrown at high speed. Carelessness can result in serious personal injury or even death.

Government regulation requires a different type of guarding for carbide tipped blades not available on power cutters – a so called 360 degree guard. Power Cutters (this saw) use Abrasive or Diamond blades and have a different guarding system which does not provide protection against the dangers presented by wood cutting blades.



Use of this power cutter with a carbide tipped blade is a violation of work safety regulations.

Due to the hazardous nature and exigent circumstances involved with fire fighting and rescue operations conducted by the various highly trained public safety forces, safety professionals (fire departments), Husqvarna is aware that they may use this power cutter with carbide tipped blades in certain emergency situations due to the ability of carbide tipped blades to cut many different types of obstructions and materials in combination without having to take time to switch blades or machines. When using this power cutter be aware at all times that carbide tipped blades are more kickback prone than abrasive or diamond blades if not used properly. Carbide tipped blades can also throw pieces of material away from the blade.

For these reasons, a power cutter equipped with a carbide tipped blade should never be used except by highly trained public safety professionals who are aware of the risks associated with its use and then only in those exigent circumstances when other tools are deemed inefficient and ineffective to for fire or rescue operations. A power cutter equipped with carbide tipped blade should never be used to cut wood in non-rescue operations. For these applications a chainsaw or a circular saw is the proper tool.

Transport and storage

- Do not store or transport the power cutter with the cutting blade fitted. All blades should be removed from the cutter after use and stored carefully.
- Store cutting blades in dry, frost free conditions. Special care should be taken with abrasive blades. Abrasive blades must be stored on a flat, level surface. If an abrasive blades is stored in humid conditions, this can cause imbalance and result in injury.
- Inspect new blades for transport or storage damage.

ASSEMBLING AND ADJUSTMENTS

General



WARNING! Always pull out the plug from the outlet socket before cleaning, maintenance or assembly.

Husqvarna's blades are approved for hand-held power cutters.

Checking the spindle shaft and flange washers

When the blade is replaced with a new one, check the flange washers and the spindle shaft.

- Check that the threads on the spindle shaft are undamaged.
- Check that the contact surfaces on the blade and the flange washers are undamaged, of the correct dimension, clean, and that they run properly on the spindle shaft.

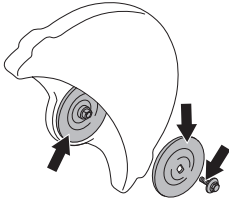

Use only flange washers supplied by Husqvarna, min. diameter 105 mm/4.1".

Checking the bushing

The arbor bushings are used to fit the machine to the centre hole in the cutting blade. A plate on the blade guard indicates which bushing has been factory-fitted.

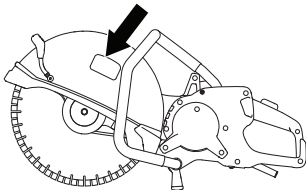

- Check that the bushing on the machine's spindle shaft corresponds with the centre hole of the cutting blade.

Use only bushings supplied by Husqvarna. Those bushings have been designed for your power cutter.

Checking the direction of the blade rotation

- When using diamond blades make sure that it rotates in the direction indicated by the arrow on the blade. The direction of rotation for the machine is shown by arrows on the cutting arm.

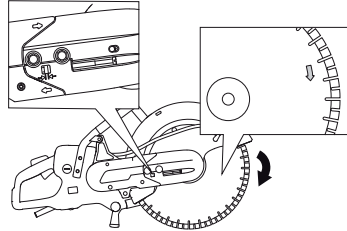

Fitting the cutting blade

- The blade is placed on the bushing between the inner flange washer (A) and the flange washer (B). The flange washer is turned so that it fits on the axle.

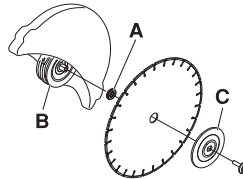

- Lock the shaft. Insert a tool in the hole in the cutting head and rotate the blade until it is locked.

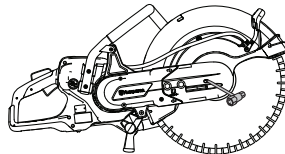

- Tightening torque for the bolt holding the blade is: 25 Nm (18,5 ft-lbs).

ASSEMBLING AND ADJUSTMENTS

Blade guard

The guard for the cutting equipment should be adjusted so that the rear section is flush with the work piece. Spatter and sparks from the material being cut are then collected up by the guard and led away from the user.

The blade guard is friction locked.

- Press the ends of the guard against the work piece or adjust the guard with the adjustment handle. The guard must always be fitted on the machine.

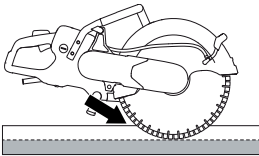

Reversible cutting head

The machine is fitted with a reversible cutting head allowing cutting close to a wall or at ground level, restricted only by the thickness of the blade guard.

There is an increased risk of kickback when cutting with the cutting head reversed. The cutting blade is further away from the centre of the machine which means the handle and the cutting blade are no longer in alignment. It is more difficult to restrain the machine if the blade gets jammed or stuck in its kickback danger zone. See under the "Kickback" heading in the "Operating" section for additional information.

Some of the machine's good ergonomic features may also be jeopardised. Cutting with the cutting head reversed should only occur with cuts that are not possible in a standard manner.

- First release the two bolts and then the adjuster screw to release the belt tension.

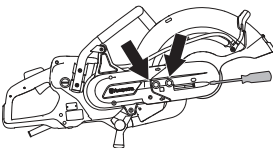

- Now unscrew the bolts and dismantle the belt guard.

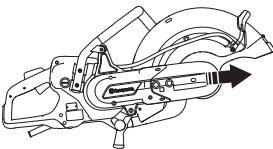

- Disconnect the water hose and handle from the blade guard (A). Remove the stop (B).

- The cutting head is now loose and can be removed from the machine. Remove the belt from the belt pulley.

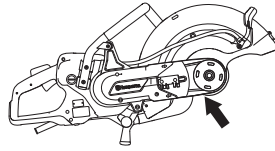

- Rotate the bearing housing to opposite direction and reassemble the stop.

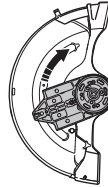

- Attach the cutting head to the other side of the cutting arm.

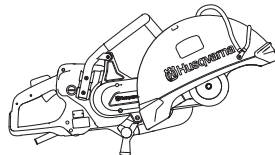

- Fit the belt guard to the reversed cutting head.
- Tighten the drive belt. See instructions in the section "Maintenance".
- Assemble the water hose nipple and the hose on the upper side of the blade guard.

Connect the cooling water

Connect the water hose to the water supply. Refer to 'Technical Data' for the lowest permitted water flow. Note that the machine's hose nipple is fitted with a filter.

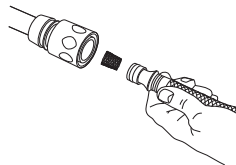

ASSEMBLING AND ADJUSTMENTS

Water supply

When the throttle lockout (1) is depressed, the water valve will open.

The water valve remains open and the throttle lockout (1) remains depressed as long as the throttle (2) is held pressed in.

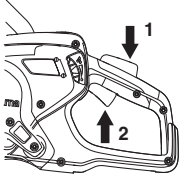

Water dosage

The water flow can be adjusted during operations with your thumb.

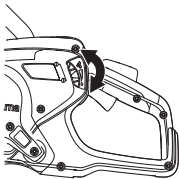

Ample water flow is needed for maximal blade life.

CAUTION! The water pressure and water flow is extremely important for the blade's cooling and service life. Inadequate cooling shortens the life of the blade.

Dry cutting

- Turn the switch on the right-hand side 180° to redirect the water coolant.

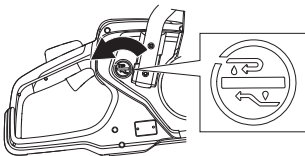

- Stop the flow of water with the knob on the left-hand side. The water coolant will now go through the return hose instead.

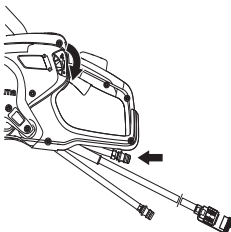

OPERATING

Protective equipment

General

Do not use the machine unless you are able to call for help in the event of an accident.

Personal protective equipment

You must use approved personal protective equipment whenever you use the machine. Personal protective equipment cannot eliminate the risk of injury but it will reduce the degree of injury if an accident does happen. Ask your dealer for help in choosing the right equipment.



WARNING! The use of products such as cutters, grinders, drills, that sand or form material can generate dust and vapours which may contain hazardous chemicals. Check the nature of the material you intend to process and use an appropriate breathing mask. Long-term exposure to noise can result in permanent hearing impairment. So always use approved hearing protection. Listen out for warning signals or shouts when you are wearing hearing protection. Always remove your hearing protection as soon as the engine stops.

Always wear:

- Approved protective helmet
- Hearing protection
- Approved eye protection. If you use a face shield then you must also wear approved protective goggles. Approved protective goggles must comply with standard ANSI Z87.1 in the USA or EN 166 in EU countries. Visors must comply with standard EN 1731.
- Breathing mask
- Heavy-duty, firm grip gloves.
- Tight-fitting, heavy-duty and comfortable clothing that permits full freedom of movement. Cutting generates sparks that can ignite clothing. Husqvarna recommends that you wear flame-retardant cotton or heavy denim. Do not wear clothing made of material such as nylon, polyester or rayon. If ignited such material can melt and cling to the skin. Do not wear shorts
- Boots with steel toe-caps and non-slip sole.

Other protective equipment



WARNING! Sparks may appear and start a fire when you work with the machine. Always keep fire fighting equipment handy.

- Fire Extinguisher
- First aid kit

General safety warnings



WARNING! This section describes basic safety directions for using the machine. This information is never a substitute for professional skills and experience. Please read the operator's manual carefully and make sure you understand the instructions before using the machine. It is recommended that first time operators also obtain practical instruction before using the machine. Keep in mind that it is you, the operator that is responsible for not exposing people or their property to accidents or hazards. The machine must be kept clean. Signs and stickers must be fully legible.

Save all warnings and instructions for future reference.

The term "power tool" in the warnings refers to your mains-operated (corded) power tool or battery-operated (cordless) power tool.

Work area safety

- **Keep work area clean and well lit.** Cluttered or dark areas invite accidents.
- **Do not operate power tools in explosive atmospheres, such as in the presence of flammable liquids, gases or dust.** Power tools create sparks which may ignite the dust or fumes.
- **Keep children and bystanders away while operating a power tool.** Distractions can cause you to lose control.
- Do not use the machine in bad weather, such as dense fog, rain, strong wind, intense cold, etc. Working in bad weather is tiring and can lead to dangerous conditions, e.g. slippery surfaces.
- Ensure when cutting that no material can become loose and fall, causing operating injury. Take great care when working on sloping ground.



WARNING! The safety distance for the power cutter is 15 metres (50 foot). You are responsible to ensure that animals and onlookers are not within the working area. Do not start cutting until the working area is clear and you are standing firmly.

Electrical safety

- **Avoid body contact with earthed or grounded surfaces, such as pipes, radiators, ranges and refrigerators.** There is an increased risk of electric shock if your body is earthed or grounded.
- **Do not expose power tools to rain or wet conditions.** Water entering a power tool will increase the risk of electric shock.

OPERATING

- **Do not abuse the cord. Never use the cord for carrying, pulling or unplugging the power tool. Keep cord away from heat, oil, sharp edges or moving parts.** Damaged or entangled cords increase the risk of electric shock.
- **When operating a power tool outdoors, use an extension cord suitable for outdoor use.** Use of a cord suitable for outdoor use reduces the risk of electric shock.
- **If operating a power tool in a damp location is unavoidable, use a residual current device (RCD) protected supply.** Use of an RCD reduces the risk of electric shock.
- Check that the cord and extension cord are intact and in good condition. Never use the machine if the cord is damaged, hand it in to an authorized service workshop for repair. An undersized cable means a risk of reduced machine capacity and overheating.
- The machine should be connected to an earthed outlet socket. Check that the mains voltage corresponds with that stated on the rating plate on the machine.
- Ensure the cord is behind you when you start to use the machine so that the cord will not be damaged.
- **Do not overreach. Keep proper footing and balance at all times.** This enables better control of the power tool in unexpected situations.
- **If devices are provided for the connection of dust extraction and collection facilities, ensure these are connected and properly used.** Use of dust collection can reduce dust-related hazards.
- Remain at a distance from the blades when the engine is running.

Power tool use and care

- **Do not force the power tool. Use the correct power tool for your application.** The correct power tool will do the job better and safer at the rate for which it was designed.
- **Do not use the power tool if the switch does not turn it on and off.** Any power tool that cannot be controlled with the switch is dangerous and must be repaired.
- **Store idle power tools out of the reach of children and do not allow persons unfamiliar with the power tool or these instructions to operate the power tool.** Power tools are dangerous in the hands of untrained users.
- **Maintain power tools. Check for misalignment or binding of moving parts, breakage of parts and any other condition that may affect the power tool's operation. If damaged, have the power tool repaired before use.** Many accidents are caused by poorly maintained power tools.
- **Keep cutting tools sharp and clean.** Properly maintained cutting tools with sharp cutting edges are less likely to bind and are easier to control.
- **Use the power tool, accessories and tool bits etc. in accordance with these instructions, taking into account the working conditions and the work to be performed.** Use of the power tool for operations different from those intended could result in a hazardous situation.



WARNING! Do not pressure wash the machine, as water can enter the electrical system or the engine and cause damage to the machine or short circuit.

Personal safety

- **Stay alert, watch what you are doing and use common sense when operating a power tool. Do not use a power tool while you are tired or under the influence of drugs, alcohol or medication.** A moment of inattention while operating power tools may result in serious personal injury.
- **Use personal protective equipment. Always wear eye protection.** Protective equipment such as dust mask, non-skid safety shoes, hard hat, or hearing protection used for appropriate conditions will reduce personal injuries.
- **Dress properly. Do not wear loose clothing or jewellery. Keep your hair, clothing and gloves away from moving parts.** Loose clothes, jewellery or long hair can be caught in moving parts.
- **Prevent unintentional starting. Ensure the switch is in the OFF-position before connecting to a power source and/or battery pack, picking up or carrying the tool.** Carrying power tools with your finger on the switch or energising power tools that have the switch on invites accidents.
- **Remove any adjusting key or wrench before turning the power tool on.** A wrench or a key left attached to a rotating part of the power tool may result in personal injury.



WARNING! Under no circumstances should you modify the original design of the machine without approval from the manufacturer. Always use original spare parts. Unauthorized modifications and/or accessories may lead to serious injury or death to the user or others.

- Make sure that no pipes or electrical cables are routed in the working area or in the material to be cut.
- Always check and mark out where gas pipes are routed. Cutting close to gas pipes always entails danger. Make sure that sparks are not caused when cutting in view of the risk of explosion. Remain concentrated and focused on the task. Carelessness can result in serious personal injury or death.
- The guard for the cutting equipment must always be on when the machine is running.

OPERATING

Service

- **Have your power tool serviced by a qualified repair person using only identical replacement parts.** This will ensure that the safety of the power tool is maintained.

Always use common sense

It is not possible to cover every conceivable situation you can face. Always exercise care and use your common sense. If you get into a situation where you feel unsafe, stop and seek expert advice. Contact your dealer, service agent or an experienced user. Do not attempt any task that you feel unsure of!

Basic working techniques



WARNING! Do not pull the power cutter to one side, this can cause the blade to jam or break resulting in injury to people.

Under all circumstances avoid grinding using the side of the blade; it will almost certainly be damaged or break and can cause immense damage. Only use the cutting section.

Cutting plastics with a diamond blade can cause kickback when the material melts due to the heat produced when cutting and sticks to the blade. Never cut plastic materials with a diamond blade!

Cutting metal generates sparks that may cause fire. Do not use the machine near ignitable substances or gases.

- The machine is designed and intended for cutting with abrasive blades or diamond blades intended for high speed handheld machines. The machine shall not be used with any other type of blade, or for any other type of cutting.
- Check that the cutting blade is fitted correctly and does not show signs of damage. See the instructions in the sections "Cutting blades" and "Assembly and adjustments".
- Check that the correct cutting blade is used for the application in question. See instructions in the section "Cutting blades".
- Never cut asbestos materials!
- Hold the saw with both hands; keep a firm grip with thumbs and fingers encircling the handles. The right hand should be on the rear handle and the left hand on the front handle. On the front handle, do not hold outside the isolated gripping areas. All operators,

weather right or left handed shall use this grip. Never operate a power cutter holding it with only one hand.

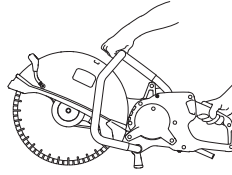

- Stand parallel to the cutting blade. Avoid standing straight behind. In the event of a kickback the saw will move in the plane of the cutting blade.



- If the blade is binding in the cut or when aborting a cut, release the throttle and wait until the blade stops. Do not extract the blade from the cut while the blade is in motion otherwise kickback may occur.
- Maintain a safe distance from the cutting blade when the engine is running.
- Never leave the machine unsupervised with the motor running.
- Never move the machine when the cutting equipment is rotating.
- Never lay the power tool down until the accessory has come to complete stop. (Pending on the guard adjustment, the blade may contact the ground at resting position.)
- The guard for the cutting equipment should be adjusted so that the rear section is flush with the work piece. Spatter and sparks from the material being cut are then collected up by the guard and led away from the user. The guards for the cutting equipment must always be fitted when the machine is running.

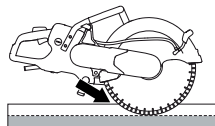

- Never use the kickback zone of the blade **for cutting**. See instructions under the heading "Kickback".
- Keep a good balance and a firm foothold.
- Never cut above shoulder height.
- Use extra caution when making a "pocket cut" into existing walls or other blind areas. The protruding wheel may cut gas or water pipes, electric wiring or objects that can cause kickback.

OPERATING

- Never cut from a ladder. Use a platform or scaffold if the cut is above shoulder height.

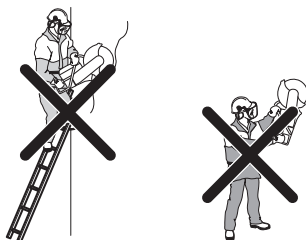

- Do not overreach
- Stand at a comfortable distance from the work piece.
- Always ensure you have a safe and stable working position.
- Check that the blade is not in contact with anything when the machine is started
- Apply the cutting blade gently with high rotating speed (full throttle) Maintain full speed until cutting is complete.
- Let the machine work without forcing or pressing the blade.
- Feed down the machine in line with the blade. Pressure from the side can damage the blade and is very dangerous.



- Move the blade slowly forwards and backwards to achieve a small contact area between the blade and the material to be cut. This reduces the temperature of the blade and ensures effective cutting.

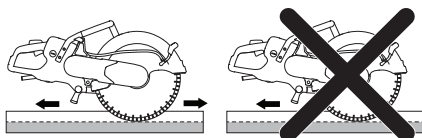

OPERATING

Gradual start and overload protection

The machine is equipped with electronically controlled gradual start and overload protection.

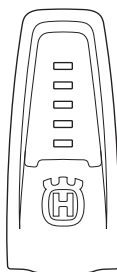

Indication on the machine	Cause	Possible action
1 green lamp:	Indicates the tool is connected to the power unit and is ready for use.	
	Power output is less than 70% of the maximum available output when in use.	
2 green lamps:	Power output is between 70% and 90% of the maximum available output when in use.	
3 green lamps:	Optimum cutting speed.	
	Power output is more than 90% of the maximum available output.	
3 green lamps and 1 yellow:	Tool under load so power output drops.	Reduce the load to attain optimum cutting speed.
3 green lamps, 1 yellow: and 1 red:	The system is becoming overheated.	Reduce the load or increase motor and power unit cooling.
All lamps on or flashing:	The system is overheated and can stop at any time.*	Reduce the load or increase motor and power unit cooling.
	Power reduction:	Motor cooling can be improved by increasing the amount of coolant or using colder water.
	Automatic reduction in maximum available output. Power reduction attempts to avoid overheating and automatic shut-down of the system.	Power unit cooling can be improved by changing air filter or by placing the power unit in a location with cooler ambient temperature.

* If the system has shut down due to overheating, the lamps will continue flashing until the system has cooled down and is ready to be restarted.

The electronics cut the current immediately if the blade jams.

OPERATING

Managing dust

The machine is fitted with a low flushing water kit that offers maximum dust suppression.

Use wet cutting blades with water cooling when possible for optimal dust management. See instructions in the section "Cutting blades".

Adjust water flow using the tap to bind the cutting dust. The volume of water required varies depending on the type of job at hand.

If water hoses loosen from their supply sources, this indicates that the machine is connected to a water pressure that is too high. See instructions under the "Technical data" heading for recommended water pressure.

Kickback



WARNING! Kickbacks are sudden and can be very violent. The power cutter can be thrown up and back towards the user in a rotating motion causing serious or even fatal injury. It is vital to understand what causes kickback and how to avoid it before using the machine.

Kickback is the sudden upward motion that can occur if the blade is pinched or stalled in the kickback zone. Most kickbacks are small and pose little danger. However a kickback can also be very violent and throw the power cutter up and back towards the user in a rotating motion causing serious or even fatal injury.

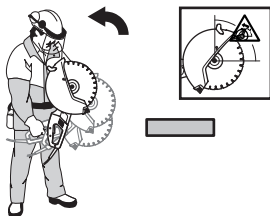

Reactive force

A reactive force is always present when cutting. The force pulls the machine in the opposite direction to the blade rotation. Most of the time this force is insignificant.

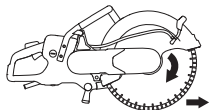

If the blade is pinched or stalled the reactive force will be strong and you might not be able to control the power cutter.

Kickback zone

Never use the kickback zone of the blade **for cutting**. If the blade is pinched or stalled in the kickback zone, the reactive force will push the power cutter up and back towards the user in a rotating motion causing serious or even fatal injury.

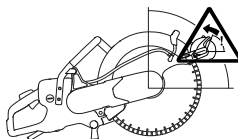

Climbing kickback

If the kickback zone is used for cutting the reactive force drives the blade to climb up in the cut. Do not use the kickback zone. Use the lower quadrant of the blade to avoid climbing kickback.

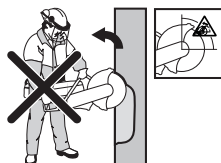

Pinching kickback

Pinching is when the cut closes and pinches the blade. If the blade is pinched or stalled the reactive force will be strong and you might not be able to control the power cutter.



If the blade is pinched or stalled in the kickback zone, the reactive force will push the power cutter up and back towards the user in a rotating motion causing serious or even fatal injury. Be alert for potential movement of the work piece. If the work piece is not properly supported and shifts as you cut, it might pinch the blade and cause a kick back.

OPERATING

Pipe cutting

Special care should be taken when cutting in pipes. If the pipe is not properly supported and the cut kept open through out the cutting, the blade might be pinched in the kickback zone and cause a severe kickback. Be especially alert when cutting a pipe with a belled end or a pipe in a trench that, if not properly supported, may sag and pinch the blade.

Before starting the cut the pipe must be secure so it does not move or roll during cutting.

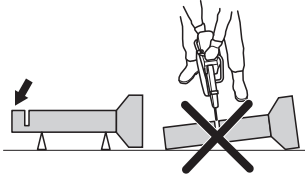

If the pipe is allowed to sag and close the cut, the blade will be pinched in the kick back zone and a severe kick back might develop.

If the pipe is properly supported the end of the pipe will move downward, the cut will open and no pinching will occur.

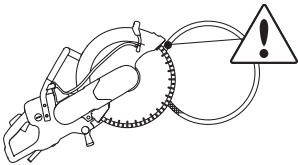

Proper sequence cutting a pipe

- 1 First cut section I.
- 2 Move to side II and cut from section I to bottom of the pipe.
- 3 Move to side III and cut the remaining part of the pipe ending at the bottom.

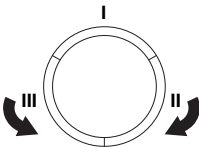

How to avoid kickback

Avoiding kickback is simple.

The work piece must always be supported so that the cut stays open when cutting through. When the cut opens there is no kickback. If the cut closes and pinches the blade there is always a risk of kickback.



Take care when inserting the blade in an existing cut. Be alert to movement of the work piece or anything else that can occur, which could cause the cut to close and pinch the blade.

Transport and storage

- Secure the equipment during transportation in order to avoid transport damage and accidents.
- For transport and storage of cutting blades, see the section "Cutting blades".
- Store the equipment in a lockable area so that it is out of reach of children and unauthorized persons.

STARTING AND STOPPING

Before starting



WARNING! Note the following before starting:

The machine's power unit must be connected to an earthed outlet socket.

Check that the mains voltage corresponds with that stated on the rating plate on the machine.

Make sure you have a secure footing and that the cutting blade cannot touch anything.

Keep people and animals well away from the working area.

- Connect the machine to the power unit.
- Connect the power unit to a grounded outlet

Water connector

CAUTION! Never operate the machine without coolant as this will cause overheating.

- Connect the water hose to the water supply.

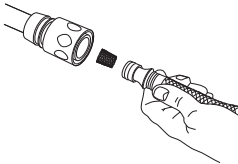

- When the throttle lockout (1) is depressed, the water valve will open.

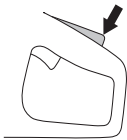

Starting

- Grip the rear handle with your right hand.

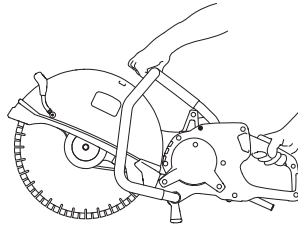

- Depress the throttle lockout and hold in the throttle.
- Run the machine unloaded and in a safe manner for at least 30 seconds.

Stopping



WARNING! The cutting blade continues to rotate for up to 10 seconds after the motor has been turned off.

- Stop the motor by releasing the throttle.

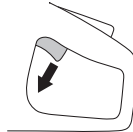

- The motor can also be stopped by pressing the emergency stop button on the power unit.

Turn off the tool.

- Allow the cutting blade to stop completely.
- Unplug the power unit from the grid.

MAINTENANCE

General



WARNING! The user must only carry out the maintenance and service work described in this Operator's Manual. More extensive work must be carried out by an authorized service workshop.

Inspection and/or maintenance should be carried out with the motor switched off and the plug disconnected.

Wear personal protective equipment. See instructions under the "Personal protective equipment" heading.

The life span of the machine can be reduced and the risk of accidents can increase if machine maintenance is not carried out correctly and if service and/or repairs are not carried out professionally. If you need further information please contact your nearest service workshop.

Let your Husqvarna dealer regularly check the machine and make essential adjustments and repairs.

Maintenance schedule

In the maintenance schedule you can see which parts of your machine that require maintenance, and with which intervals it should take place. The intervals are calculated based on daily use of the machine, and may differ depending on the rate of usage.

	Daily maintenance	Weekly maintenance/40 hours	Monthly maintenance
Cleaning	External cleaning		
Functional inspection	General inspection	Vibration damping system*	Drive wheel
	Water system	Drive belt	
	Throttle trigger*		
	Throttle lockout*		
	Blade guard*		
Cutting blade**			

*See instructions in the section "Machine's safety equipment".

** See instructions in the section "Cutting blades" and "Assembly and settings".

Cleaning

External cleaning

- Clean the machine daily by rinsing it with clean water after the work is finished.



WARNING! Do not use high-pressure washers to clean the machine.

MAINTENANCE

Functional inspection

General inspection



WARNING! Never use damaged cables. They can cause serious, even fatal, personal injuries.

- Check that the cord and extension cord are intact and in good condition. Never use the machine if the cord is damaged, hand it in to an authorized service workshop for repair.
- Check that nuts and screws are tight.

Drive belt

Check the tension of the drive belt.

- For correct tensioning of the drive belt, the square nut should be positioned opposite the marking on the belt cover.

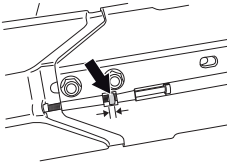

Tensioning the drive belt

- A new drive belt should be retightened after about one hour's use.
- The drive belt is enclosed and well protected from dust and dirt.
- When the drive belt is to be tensioned, release the bolts holding the cutting arm.

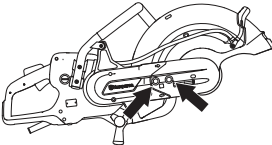

- Screw the adjuster screw so that the square headed nut comes opposite the marking on the cover. This automatically ensures that the belt has the correct tension.

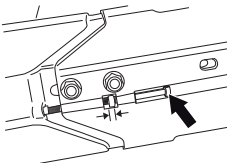

Replacing the drive belt

- First release the two bolts and then the adjuster screw to release the belt tension.

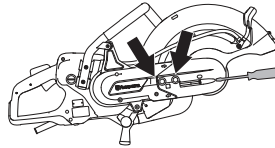

- Now unscrew the bolts and dismantle the belt guard.

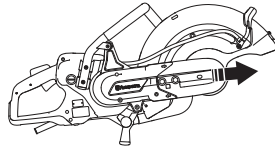

- Remove the belt from the belt pulley.

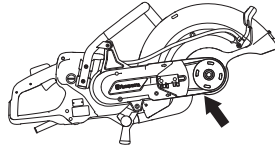

- The cutting head is now loose and can be removed from the machine. Remove the rear belt guard by releasing the two screws holding the guard.

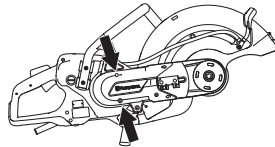

- Replace the drive belt.
- Assemble in the reverse order as set out for dismantling.

Drive wheel

- Check the drive gear for wear.

TECHNICAL DATA

Technical data

Technical data	K6500 II
Motor	
Electric motor	HF High Frequency
3-phase operation, Motor output - max. kW	5,5
1-phase operation, Motor output - max. kW	3
Weight	
Machine without blade and cable package, kg/lbs	9,8 / 21.6
Spindle, output shaft	
Max spindle speed, rpm	4300
Max. peripheral speed, m/s / ft/min	90/18000
Water cooling	
Water cooling of electric motor	Yes
Water cooling of blade	Yes
Recommended water pressure, bar/PSI	0,5-8 / 7-116
Min. recommended water flow, l/min	0,5 at water temperature 15°C
Connecting nipple	Type "Gardena"
Noise emissions (see note 1)	
Sound power level, measured dB(A)	104
Sound levels (see note 2)	
Sound pressure level at the operators ear, dB(A)	93
Equivalent vibration levels, a_{hveq} (see note 3)	
Front handle, m/s^2	1,8
Rear handle, m/s^2	1,6

Note 1: Noise emissions in the environment measured as sound power (L_{WA}) conforming to EN 60745-1. Reported data for noise power level has an uncertainty of 3 dB(A).

Note 2: Noise pressure level according to EN 60745-1. Reported data for noise pressure level has an uncertainty of 3 dB(A).

Note 3: Equivalent vibration level, according to EN 60745-2-22, is calculated as the time-weighted energy total for vibration levels. Reported data for vibration levels has an uncertainty of 1,5 m/s^2 .

Recommended abrasive and diamond cutting blade, specification

Cutting blade diameter, inch/mm	Max cutting depth, mm/inch	Blade speed rating, rpm	Blade speed rating, m/s / ft/min	Blade center hole diameter, mm/inch	Max blade thickness, mm/inch
16" (400 mm)	155/6	4775	100/19600	25,4/1	5/0,2

TECHNICAL DATA

EC Declaration of Conformity

(Applies to Europe only)

Husqvarna AB, SE-561 82 Huskvarna, Sweden, tel: +46-36-146500, declares under sole responsibility that the power cutter **Husqvarna K6500 II** (in combination only with Husqvarna high frequency power pack) dating from 2016's serial numbers and onward (the year is clearly stated on the type plate, followed by the serial number), complies with the requirements of the COUNCIL'S DIRECTIVE:

- of May 17, 2006 "relating to machinery" **2006/42/EC**.
- of February 26, 2014 "relating to electromagnetic compatibility" **2014/30/EU**.
- of February 26, 2014 "relating to electrical equipment designed for use within certain voltage limits" **2014/35/EU**.
- of June 8, 2011 on the "restriction of use of certain hazardous substances" **2011/65/EU**.

The following standards have been applied: EN ISO 12100:2010, EN55014-1:2006+A1:2009, EN 55014-2:1997+A1:2002+A2:2008, EN 61000-3-2:2006+A1:2009+A2:2009, EN 61000-3-3:2008, EN 61000-4-2,-3,-4,-5,-6,-11, EN 60745-1:2009+C1:2010, EN 60745-2-22:2011+A11:2013.

SMP Svensk Maskinprovning AB, Box 7035, SE-750 07 Uppsala, Sweden, has performed voluntary type examination in accordance with the machinery directive (2006/42/EC) on behalf of Husqvarna AB. The certificate has the number: SEC/15/2428 - K6500

Gothenburg, 13 March 2016

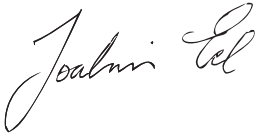

Global R & D Director

Construction Equipment Husqvarna AB

(Authorized representative for Husqvarna AB and responsible for technical documentation.)

WIRING DIAGRAM

Wiring diagram

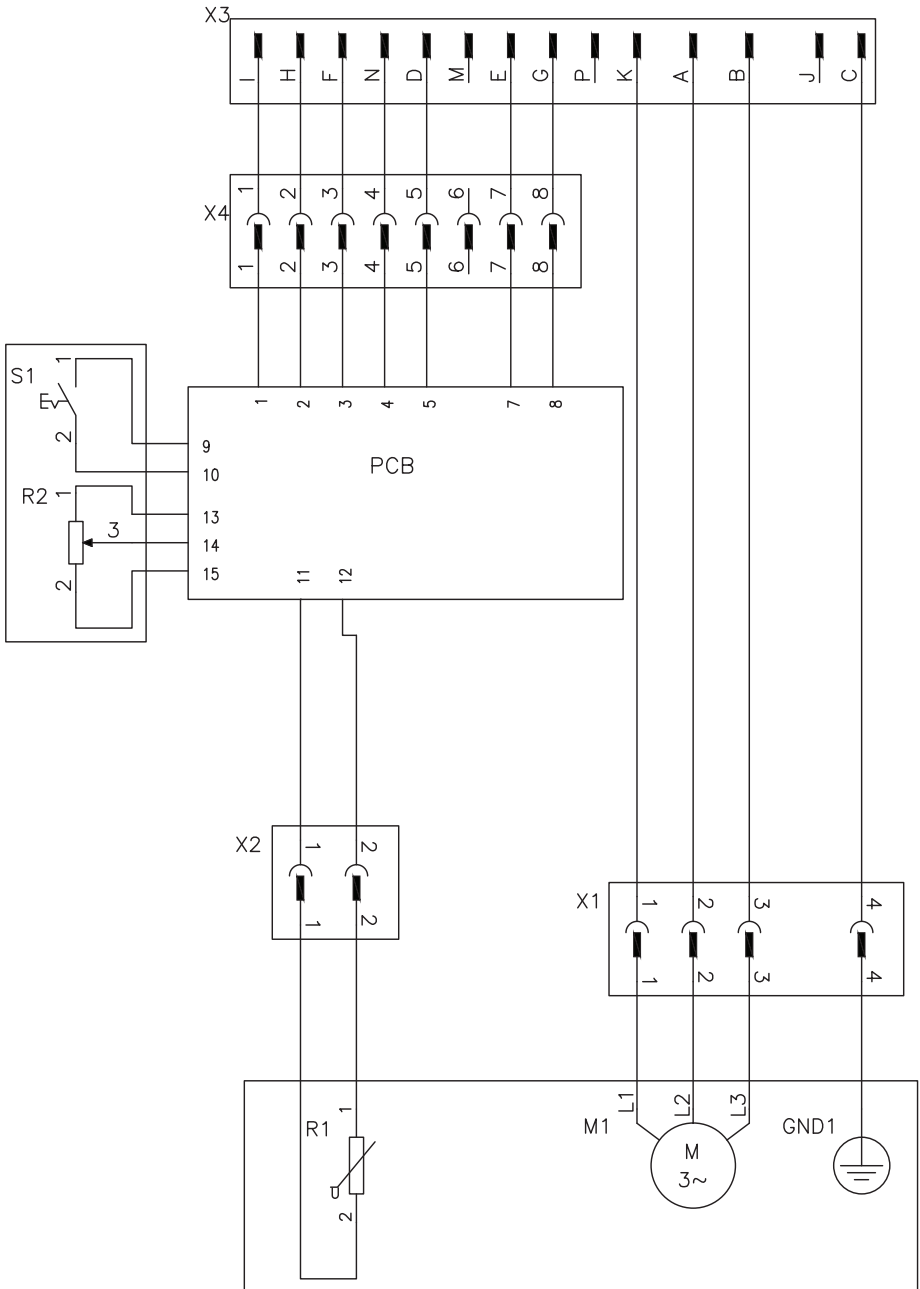

ACLARACIÓN DE LOS SÍMBOLOS

Símbolos en la máquina:

¡ATENCIÓN! La máquina, si se utiliza de forma errónea o descuidada, puede ser una herramienta peligrosa que puede causar daños graves e incluso la muerte al usuario y a otras personas.

Lea detenidamente el manual de instrucciones y asegúrese de entender su contenido antes de utilizar la máquina.

Utilice el equipo de protección personal. Vea las instrucciones bajo el título "Equipo de protección personal".

Compruebe que los discos de corte no tienen grietas ni daños de otro tipo.

No utilice discos de sierra

¡ATENCIÓN! Al cortar se genera polvo que puede causar daños por inhalación. Utilice una máscara respiratoria homologada. Procure que haya buena ventilación.

¡ATENCIÓN! Al cortar se produce polvo que puede causar daños al inhalar. Utilice una máscara respiratoria homologada. Evite la inhalación de vapores de gasolina y gases de escape. Procure que haya buena ventilación.

¡ATENCIÓN! Las reculadas pueden ser repentinas, rápidas y violentas, lo que podría causar accidentes mortales. Lea las instrucciones y asegúrese de entender su contenido antes de utilizar la máquina.

Este producto cumple con la directiva CE vigente.

Etiqueta del equipo de corte

A= Diámetro del disco de corte

B= Velocidad máxima en el eje de salida

C= Grosor de disco máximo

D= Dirección de rotación de la cuchilla

E= Dimensiones del buje

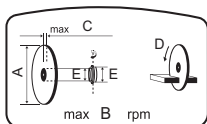

Placa de características

Fila 1: Marca, modelo (X, Y)

Fila 2: N.º de serie con fecha de fabricación (y, W, X): Año, semana, n.º de secuencia

Fila 3: N.º de producto (X)

Fila 4: Salida de alimentación

Fila 5: Fabricante

Fila 6: Dirección del fabricante

Fila 7: País de origen

Etiquetado ecológico. El símbolo en el producto o en su envase indica que no se puede tratar este producto como desperdicio doméstico. Deberá por lo tanto depositarse en un centro de recogida adecuado para el reciclado de equipos eléctricos y electrónicos.

Haciendo que este producto sea manipulado adecuadamente, se ayuda a evitar consecuencias negativas potenciales para el medio ambiente y las personas, lo que puede ocurrir con la manipulación inadecuada como residuos del producto.

Para obtener información más detallada sobre el reciclado de este producto, contacte con la oficina municipal local, con el servicio de eliminación de desperdicios domésticos o con la tienda donde compró el producto.

Los demás símbolos/etiquetas que aparecen en la máquina corresponden a requisitos de homologación específicos en determinados mercados.

Explicación de los niveles de advertencia

Las advertencias se clasifican en tres niveles.

¡ATENCIÓN!



¡ATENCIÓN! Indica un riesgo de daños graves para el usuario o incluso muerte, o bien daños al entorno, si no se siguen las instrucciones del manual.

¡NOTA!



¡NOTA! Indica un riesgo de lesiones para el usuario o daños al entorno si no se siguen las instrucciones del manual.

AVISO

AVISO Indica un riesgo de daños en los materiales o en la máquina si no se siguen las instrucciones del manual.

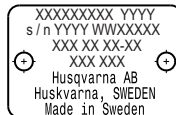

ÍNDICE

Índice

ACLARACIÓN DE LOS SÍMBOLOS

Símbolos en la máquina:	27
Explicación de los niveles de advertencia	27

ÍNDICE

Índice	28
--------------	----

PRESENTACIÓN

Apreciado cliente:	29
Diseño y funciones	29
K6500 II	29

¿QUÉ ES QUÉ?

Componentes de la máquina	30
---------------------------------	----

EQUIPO DE SEGURIDAD DE LA MÁQUINA

Generalidades	31
---------------------	----

DISCOS DE CORTE

Generalidades	33
Discos abrasivos	34
Hojas de diamante	34
Discos dentados	35
Transporte y almacenamiento	36

MONTAJE Y AJUSTES

Generalidades	37
Comprobación del eje de husillo y las arandelas de brida	37
Comprobación del buje	37
Comprobación del sentido de rotación de la hoja .	37
Montaje del disco de corte	37
La protección debe estar siempre montada en la máquina	38
Unidad de corte reversible	38
Conexión de la refrigeración por agua	38
Suministro de agua	39
Dosificación de agua	39
Corte seco	39

FUNCIONAMIENTO

Equipo de protección	40
Instrucciones generales de seguridad	40
Técnica básica de trabajo	42
Transporte y almacenamiento	46

ARRANQUE Y PARADA

Antes del arranque	47
Arranque	47
Parada	47

MANTENIMIENTO

Generalidades	48
Programa de mantenimiento	48
Limpieza	48
Inspección funcional	49

DATOS TÉCNICOS

Datos técnicos	50
Discos de corte abrasivos y de diamante s recomendados - especificación	50
Declaración CE de conformidad	51
ESQUEMA DE CONEXIONES ELÉCTRICAS	
Esquema de conexiones eléctricas	52

PRESENTACIÓN

Apreciado cliente:

Gracias por elegir un producto Husqvarna.

Esperamos que su máquina le proporcione plena satisfacción y le sirva de ayuda por mucho tiempo en adelante. La adquisición de alguno de nuestros productos da acceso a asistencia profesional con reparaciones y servicio. Si la máquina no fue adquirida en un distribuidor oficial, preguntar en la tienda de compra la dirección del taller de servicio más cercano.

Este manual de instrucciones es un documento importante. Procure tenerlo siempre a mano en el lugar de trabajo. Siguiendo sus instrucciones (de uso, servicio, mantenimiento etcétera) puede alargar considerablemente la vida útil de la máquina e incrementar su valor de reventa. Si vende su máquina, entregue el manual de instrucciones al nuevo propietario.

Más de 300 años de innovación

La fundación de la empresa sueca Husqvarna AB data del año 1689, cuando el Rey Karl XI encargó la construcción de una fábrica para la fabricación de mosquetes. En ese momento se establecieron los cimientos de la experiencia tecnológica en la que se basan muchos de los productos punteros en el mundo en el sector de las armas de caza, bicicletas, motocicletas, electrodomésticos, máquinas de coser y productos para exteriores.

Husqvarna es líder internacional en productos motorizados para exteriores destinados a la silvicultura, el mantenimiento de parques y el cuidado del césped y del jardín, así como equipos de corte y herramientas de diamante para el sector de la construcción y la piedra.

Responsabilidad del propietario

El propietario / empresario es el responsable de asegurarse de que el usuario tiene los conocimientos necesarios para utilizar la máquina con seguridad. Los supervisores y los usuarios deben haber leído y entendido el manual de instrucciones. Deben tener conocimiento de lo siguiente:

- Las instrucciones de seguridad de la máquina.
- Las aplicaciones y las limitaciones de la máquina.
- El modo de uso y de mantenimiento de la máquina.

La utilización de esta máquina podría estar regulada por la legislación nacional vigente. Infórmese sobre la legislación vigente en el lugar donde trabaja antes de empezar a utilizar la máquina.

Los derechos que se reserva el fabricante.

Tras la publicación de este manual, Husqvarna podría publicar información adicional para el funcionamiento seguro de este producto. Es responsabilidad del propietario mantenerse informado de los métodos de funcionamiento más seguros.

Husqvarna AB trabaja constantemente para perfeccionar sus productos y se reserva, por lo tanto, el derecho a introducir modificaciones en la construcción y el diseño sin previo aviso.

Para recibir información y atención como cliente, póngase en contacto con nosotros a través de nuestro sitio web: www.husqvarna.com

Diseño y funciones

Este producto está incluido en una gama de equipos de alta frecuencia para cortar, taladrar y realizar cortes en muros. Están diseñados para cortar materiales duros como el hormigón armado y otros materiales de albañilería y no deben utilizarse para funciones distintas a las descritas en este manual.

Para operar esta máquina también es necesario contar con una unidad de alimentación de alta frecuencia (PP) Husqvarna.

El alto rendimiento, la fiabilidad, la tecnología innovadora, las soluciones técnicas avanzadas y el respeto medioambiental son los valores que caracterizan a los productos de Husqvarna. El usuario debe leer este manual detenidamente para garantizar un funcionamiento seguro del producto. Póngase en contacto con su concesionario o con Husqvarna si necesita más información.

A continuación se describen algunas de las características únicas de su producto.

K6500 II

- La unidad proporciona una salida de gran potencia y puede utilizar entradas monofásicas o trifásicas, lo que la convierte en un dispositivo flexible y útil.
- Hay dos opciones de refrigeración por agua en la máquina: corte húmedo y corte seco.
- Elgard™ es una protección contra sobrecarga electrónica que protege el motor. Dicha protección protege la máquina y amplía su vida útil. Gracias a Elgard™, la máquina indica cuándo se aproxima a la carga máxima.

El indicador de carga muestra al usuario que el nivel de carga utilizado para el proceso de corte es correcto y avisa cuando el sistema está a punto de sobrecalentarse.

- Los eficientes amortiguadores de vibraciones protegen los brazos y las manos.
- El diseño es ergonómico, compacto y ligero, lo que permite un transporte sencillo de la unidad.

¿QUÉ ES QUÉ?

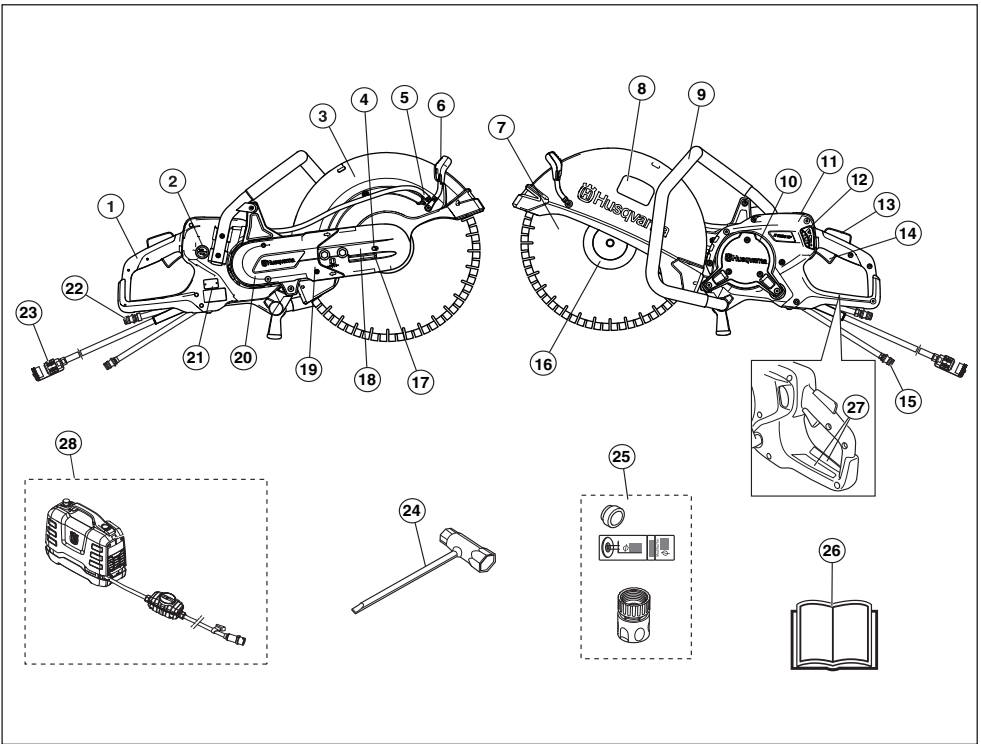

Componentes de la máquina

- | | |
|--|--|
| 1 Mango trasero | 15 Conexión de entrada de agua |
| 2 Interruptor, refrigeración por agua | 16 Brida, eje, casquillo (consulte las instrucciones bajo el título 'Montaje y ajustes') |
| 3 La protección debe estar siempre montada en la máquina | 17 Tensor de correa |
| 4 Bloqueo de eje | 18 Equipo de corte |
| 5 Kit de agua | 19 Brazo de corte |
| 6 Mango de ajuste para protección | 20 Protección de correa |
| 7 Disco de corte (no suministrado) | 21 Placa de características |
| 8 Etiqueta del equipo de corte | 22 Conexión de salida de agua (manguera de retorno) |
| 9 Mango delantero | 23 Conector |
| 10 Tapas de inspección | 24 Llave combinada |
| 11 Display | 25 Buje, etiqueta y conectores de agua |
| 12 Grifo con limitador de flujo | 26 Manual de instrucciones |
| 13 Fiador del acelerador | 27 Etiqueta adhesiva de información y advertencia |
| 14 Acelerador | 28 Se requiere una unidad de alimentación de alta frecuencia Husqvarna (no suministrado) |

EQUIPO DE SEGURIDAD DE LA MÁQUINA

Generalidades



¡ATENCIÓN! Nunca utilice una máquina con componentes de seguridad defectuosos. Si su máquina no pasa todos los controles, entréguela a un taller de servicio para su reparación.

Para evitar que se ponga en marcha accidentalmente, realice los pasos descritos en este capítulo con el motor apagado y el cable de alimentación desconectado, si no se indica lo contrario.

En este capítulo se describen los componentes de seguridad de la máquina, su función y el modo de efectuar el control y el mantenimiento para garantizar un funcionamiento óptimo.

Fiador del acelerador y válvula de conexión/desconexión para el agua

El fiador del acelerador está diseñado para evitar la activación accidental del acelerador y regular la válvula de conexión/desconexión del agua.

Cuando se pulsa la tecla de bloqueo (1) de la empuñadura (es decir, al agarrar el asa), se abre la válvula de agua y se suelta el control del acelerador (2).

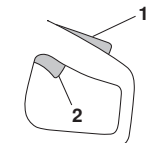

Cuando se suelta la empuñadura, el acelerador y el fiador del acelerador vuelven a sus respectivas posiciones iniciales. En esta posición, la máquina se detiene y el acelerador se bloquea, mientras que la válvula de agua vuelve a la posición cerrada.

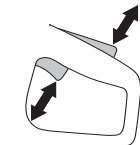

Comprobación del fiador del acelerador

- Asegúrese de que el gatillo de alimentación está bloqueado y que el bloqueo está en la posición inicial.



- Apriete el fiador del acelerador y compruebe que vuelva a su posición de partida al soltarlo.



- Compruebe que el gatillo de alimentación y el bloqueo se mueven con facilidad y que sus sistemas de muelle de retorno funcionan.

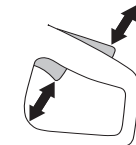

Acelerador y freno

El acelerador se usa para arrancar, frenar y regular el funcionamiento del acelerador.



Comprobación del acelerador y el freno

- Acelere la máquina al máximo, suelte el acelerador y compruebe si el motor y el disco de corte se detienen en 10 segundos.

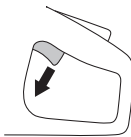

La protección debe estar siempre montada en la máquina

Esta protección está montada arriba del disco de corte y su diseño impide que fragmentos del disco o del material cortado sean lanzados hacia el usuario.

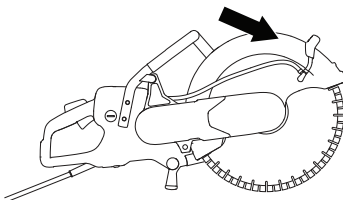

EQUIPO DE SEGURIDAD DE LA MÁQUINA

Control de la protección del disco de corte



¡ATENCIÓN! Antes de arrancar la máquina, controle siempre que la protección está correctamente montada. Controle también que el disco de corte esté correctamente montado y que no esté dañado. Un disco de corte dañado puede ocasionar accidentes personales. Vea las instrucciones bajo el título Montaje.

- Controle que la protección está intacta y que no tiene grietas ni deformaciones.

Sistema amortiguador de vibraciones



¡ATENCIÓN! La sobreexposición a las vibraciones puede provocar problemas circulatorios y dolencias de carácter nervioso, especialmente en personas con patologías circulatorias. Acuda a un médico si nota síntomas corporales que puedan relacionarse con la sobreexposición a las vibraciones. Son ejemplos de tales síntomas la pérdida de sensibilidad, el 'cosquilleo', las 'punzadas', el dolor, la pérdida o reducción de la fuerza normal o los cambios en el color y la superficie de la piel. Estos síntomas se presentan normalmente en dedos, manos y muñecas. Los síntomas pueden aumentar en temperaturas frías.

- Su máquina incorpora un sistema amortiguador diseñado para reducir al máximo posible las vibraciones y optimizar la comodidad de uso.
- El sistema amortiguador de vibraciones de la máquina reduce la transmisión de vibraciones entre la parte del motor/equipo de corte y la parte de los mangos de la máquina.

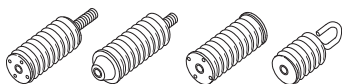

Comprobación del sistema amortiguador de vibraciones



¡ATENCIÓN! El motor debe estar apagado y el conector desenchufado de la unidad de alimentación.

- Controle regularmente los elementos antivibración para ver si están agrietados o deformados. Cámbielos si están dañados.
- Controle que los elementos antivibraciones estén firmemente montados entre el motor y el sistema de mangos.

DISCOS DE CORTE

Generalidades



¡ATENCIÓN! Un disco de corte puede romperse y provocar daños graves al operario.

El fabricante del disco de corte publica advertencias y recomendaciones para el uso y cuidado adecuado del mismo. Estas advertencias se suministran con el disco de corte.

Utilice únicamente discos que sean conformes con las normativas y regulaciones nacionales o regionales, por ejemplo EN 13236, EN 12413 o ANSI B7.1.

Se debe comprobar el disco de corte antes de su montaje en la cortadora y a menudo durante su uso. Compruebe que no presenta grietas, ni faltan segmentos (discos de diamante), ni se han roto piezas. No utilice un disco de corte dañado.

Compruebe el buen funcionamiento de cada nuevo disco de corte haciéndolo funcionar a una aceleración máxima durante 1 minuto.

Los discos de corte Husqvarna están homologados para cortadoras manuales.

- Hay dos versiones básicas de disco de corte: Discos abrasivos y hojas de diamante.

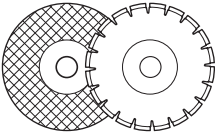

- Los discos de corte de gran calidad suelen ser los más económicos. Los discos de corte de calidad inferior tienen a menudo una capacidad de corte peor y menor durabilidad, lo cual se traduce en unos costes mayores con respecto a la cantidad de material cortado.
- Utilice un buje adecuado para el disco de corte que se utilizará en la máquina. Vea las instrucciones del apartado "Montaje del disco de corte".

Discos de corte adecuados

Discos de corte	
Discos abrasivos	Sí*
Hojas de diamante	Sí
Discos dentados	No

Si desea obtener más información, consulte el apartado de «Datos técnicos».

*Sin agua

Discos de corte para diversos materiales



¡ATENCIÓN! No usar nunca un disco de corte para ningún material al que no está destinado.

Nunca utilice un disco de diamante para cortar material de plástico. El calor producido durante el corte podría derretir el plástico, que se podría pegar al disco de corte y causar una reculada.

Al cortar metales se producen chispas que podrían provocar un incendio. No utilice la máquina cerca de sustancias o gases inflamables.

Siga las instrucciones suministradas con el disco de corte relativas a la adecuación del disco a las diferentes aplicaciones, o bien consulte a su distribuidor en caso de duda.

	Hormigón	Metal	Plástico	Hierro fundido
Discos abrasivos*	X	X	X	X
Hojas de diamante	X	X*	----	X*

* Solo discos especiales.

Máquinas de mano de alta velocidad



¡ATENCIÓN! No utilice nunca un disco de corte cuyo régimen nominal sea inferior al de la máquina. Utilice solo discos de corte diseñados para cortadoras manuales de gran velocidad.

- Muchos de los discos de corte que encajarían en esta cortadora están fabricados para sierras inmóviles y tienen un régimen nominal inferior al necesario para esta cortadora de mano. Los discos de corte con un régimen nominal inferior no deben utilizarse nunca en esta cortadora.
- Los discos de corte de Husqvarna están fabricados para cortadoras portátiles de gran velocidad.
- El disco de corte debe estar especificado para una velocidad igual o mayor que la indicada en la placa de la máquina. No utilice nunca un disco de corte cuyo régimen nominal sea inferior al de la máquina.

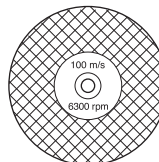

DISCOS DE CORTE

Vibraciones del disco

- El disco puede ovalarse y vibrar si se utiliza una presión de avance demasiado alta.
- Una presión de avance más baja puede impedir la vibración. De no ser así, cambie el disco.

Discos abrasivos



¡ATENCIÓN! No utilice discos abrasivos con agua. La fuerza de los discos abrasivos disminuye cuando están expuestos al agua o a la humedad, lo que aumenta el riesgo de que se rompan.

- El material cortante de estos discos consiste en granos abrasivos ligados con adhesivos orgánicos. Los discos "reforzados" consisten en una base de textil o fibra que, en caso de una rotura o daño del disco, impide que éste se astille completamente a un régimen máximo de trabajo.
- El rendimiento de un disco se determina por el tamaño de los granos abrasivos y por el tipo y dureza de los aglomerantes orgánicos.
- Controle que el disco no tenga grietas ni otros daños.

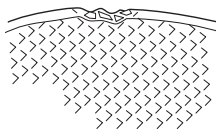

- Pruebe el disco abrasivo colgándolo de un dedo y golpeándolo suavemente con el mango de un destornillador o similar. Si el disco no produce un sonido de tonalidad clara y limpia, es señal de que está dañado.

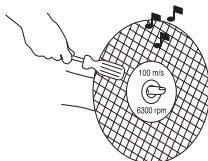

- **No utilice discos de corte dañados. Antes de cada uso, inspeccione los discos de corte para comprobar que no tengan astillas ni grietas. Si la herramienta eléctrica o el disco de corte se han caído, compruebe que no presentan daños o instale un disco de corte que esté en buenas condiciones. Después de inspeccionar e instalar el disco de corte, colóquese en paralelo al disco de corte giratorio y encienda la herramienta eléctrica a velocidad máxima sin carga durante 1 minuto.** En principio, si el disco de corte está dañado, se romperá durante este tiempo.
- **No utilice discos reforzados desgastados provenientes de herramientas eléctricas más grandes.** Los discos destinados a una herramienta eléctrica más grandes no son adecuados para la mayor velocidad que alcanza una herramienta más pequeña, por lo que pueden romperse.

Discos abrasivos para diversos materiales

Tipo de disco	Material
Disco de hormigón	Hormigón, asfalto, albañilería de piedra, hierro fundido, aluminio, cobre, latón, cables, goma, plástico, etc.
Disco de metal	Acero, aleaciones de acero y otros metales duros.

Hojas de diamante

Generalidades



¡ATENCIÓN! Nunca utilice un disco de diamante para cortar material de plástico. El calor producido durante el corte podría derretir el plástico, que se podría pegar al disco de corte y causar una reculada.

Los discos de diamante se calientan mucho con el uso. Un disco recalentado es consecuencia de un uso inadecuado y puede deformarse, lo que podría causar daños y lesiones.

Al cortar metales se producen chispas que podrían provocar un incendio. No utilice la máquina cerca de sustancias o gases inflamables.

- Las hojas de diamante están compuestas por un armazón de acero provisto de segmentos conteniendo diamantes industriales.
- Las hojas de diamante tienen un menor coste por operación de corte, requieren menos cambios de hoja y proporcionan una profundidad de corte constante.
- Al utilizar una hoja de diamante, procure que gire en el sentido indicado por la flecha marcada en la hoja.

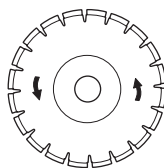

Hojas de diamante para diversos materiales

- Es ventajoso emplear las hojas de diamante para todo tipo de albañilería, hormigón armado y otros materiales compuestos.
- Las hojas de diamante están disponibles en varios grados de dureza.
- No utilice discos especiales para cortar metales. Pida consejo a su distribuidor a la hora de elegir el producto adecuado.

DISCOS DE CORTE

Afilado de hojas de diamante

- Use siempre una hoja de diamante afilada.
- Las hojas de diamante pueden volverse romas si se utiliza una presión de avance errónea o al cortar materiales como por ejemplo hormigón muy armado. El trabajo con una hoja de diamante roma comporta recalentamiento, lo que puede causar que se suelten segmentos de diamante.
- Afile la hoja cortando en un material blando como gres o ladrillo.

Discos de diamante y refrigeración

- Durante el corte, la fricción hace que el disco de diamante se caliente. Si se deja que el disco se caliente demasiado, el disco podría aflojarse o el núcleo podría agrietarse.

Hojas de diamante para corte seco

- Aunque no se necesita agua para la refrigeración, los discos de corte seco deben dejarse enfriar al aire. Por este motivo, los discos de corte seco solo se recomiendan para cortar de forma intermitente. Cada varios segundos, el disco debería ponerse en marcha sin cortar nada para que le de el aire y se disipe el calor.

Hojas de diamante para corte húmedo

- Los discos de diamante de corte húmedo deben utilizarse con agua para mantener los segmentos y el núcleo del disco refrigerados durante el corte. Los discos de corte húmedo NO deben usarse en seco.
- El uso de discos de corte húmedo sin agua podría causar una acumulación excesiva de calor, lo que provocaría una pérdida de rendimiento y daños graves en el disco. Además, supondría un peligro para la salud.
- El agua enfría el disco y aumenta la vida útil al mismo tiempo que reduce la formación de polvo.

Discos dentados



¡ATENCIÓN! No utilice nunca discos dentados, como discos de corte para madera, discos dentados circulares, discos con punta de carburo, etcétera. El riesgo de reculada aumenta considerablemente y las puntas pueden romperse y salir despedidas a gran velocidad. La utilización del equipo sin el debido cuidado puede causar lesiones graves e incluso la muerte.

Las normativas del gobierno exigen un tipo de protección especial para los discos con punta de carburo que no está disponible en las cortadoras: una «protección de 360 grados». Las cortadoras (esta sierra en concreto) utilizan discos abrasivos o de diamante y tienen un sistema de protección que no es seguro frente a los peligros que presentan los discos de corte para madera.



El uso de esta cortadora con un disco con punta de carburo es contrario a las normas de seguridad en el trabajo.

Debido al peligro y las condiciones extremas que implica apagar un incendio o llevar a cabo un rescate para las fuerzas de seguridad pública y los profesionales de seguridad (bomberos), Husqvarna es consciente de que se puede utilizar esta cortadora con discos con punta de carburo en ciertas situaciones de emergencia, ya que dichos discos son capaces de abrirse paso a través de distintos obstáculos y materiales, sin tener que cambiar de máquina o de disco. Al utilizar la cortadora, no olvide que, en caso de no utilizarse correctamente, los discos con punta de carburo son más propensos a las reculadas que los discos abrasivos o de diamante. Los discos con punta de carburo también pueden hacer saltar trozos de material.

Por dichas razones, las cortadoras equipadas con discos con punta de carburo solo deben ser utilizadas por profesionales de la seguridad pública altamente cualificados que estén al tanto de los riesgos asociados a su uso, y solo cuando las condiciones sean tan extremas que el uso de otras herramientas resulte ineficaz o inútil en las operaciones de rescate o de lucha contra incendios. Las cortadoras equipadas con discos con punta de carburo no deben utilizarse nunca para cortar madera en situaciones que no sean de rescate. Para estas aplicaciones, utilice una sierra mecánica o circular.

DISCOS DE CORTE

Transporte y almacenamiento

- No almacene ni transporte la máquina con el disco de corte montado. Todos los discos deben desmontarse de la cortadora después de su uso y conservarse bien.
- Conserve el disco de corte en un lugar seco y sin escarcha. Los discos abrasivos deben manipularse con mucho cuidado. Los discos abrasivos deben ser conservados sobre una base firme y horizontal. El almacenaje de un disco abrasivo húmedo puede producir desequilibrio, lo cual comporta riesgo de daños.
- Controle que los discos nuevos no hayan sufrido averías por el transporte o almacenamiento.

Generalidades



¡ATENCIÓN! Desenchufe siempre el enchufe antes de efectuar trabajos de limpieza, mantenimiento o montaje de la máquina.

Los discos de corte Husqvarna están homologados para cortadoras manuales.

Comprobación del eje de husillo y las arandelas de brida

Cuando sustituya el disco por uno nuevo, compruebe las arandelas de brida y el eje de husillo.

- Compruebe que la rosca del eje de husillo no esté dañada.
- Compruebe que las superficies de contacto del disco y de las arandelas de brida están intactas, que estas son de las dimensiones adecuadas, están limpias y ajustan correctamente en el eje de husillo.

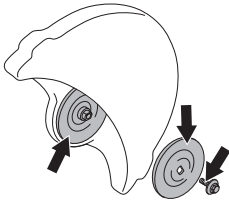

Utilice únicamente las arandelas de brida suministradas por Husqvarna, diámetro mín. 105 mm/4,1".

Comprobación del buje

Los casquillos reductores del eje se usan para ajustar la máquina al orificio central de la hoja de corte. Una placa en la protección de la hoja indica qué buje se ha instalado durante la fabricación.

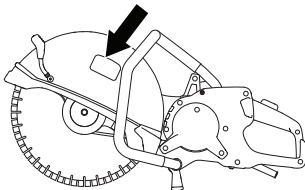

- Compruebe que el buje del eje se corresponde con el orificio central de la hoja de corte.

Utilice solo bujes suministrados por Husqvarna. Estos bujes han sido diseñados especialmente para la cortadora.

Comprobación del sentido de rotación de la hoja

- Al utilizar una hoja de diamante, procure que gire en el sentido indicado por la flecha marcada en la hoja. El sentido de rotación del dispositivo se indica con flechas en el brazo de corte.

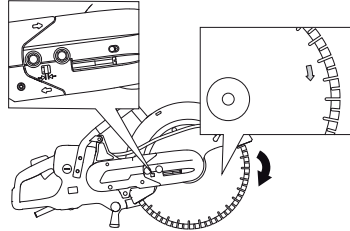

Montaje del disco de corte

- El disco se coloca en el buje entre la arandela de brida interior (A) y la arandela de brida (B). La arandela de brida se gira para que se adapte al eje.

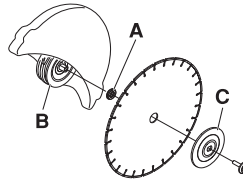

- Bloquee el eje. Con ayuda de una herramienta en el orificio de la unidad de corte, gire la hoja hasta que esté bloqueada.

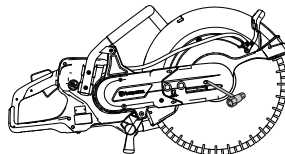

- El tornillo que sostiene el disco de corte debe apretarse con un par de 25 Nm.

MONTAJE Y AJUSTES

La protección debe estar siempre montada en la máquina

La protección del equipo de corte se debe ajustar de modo que la parte posterior toque en la pieza de trabajo. Entonces, la protección acumula las salpicaduras y chispas del material cortado y son apartadas del usuario.

La hoja está protegida de posibles fricciones.

- Presione los extremos de la protección hacia la pieza que esté trabajando o ajústela con el mango de regulación. La protección debe estar siempre montada en la máquina.

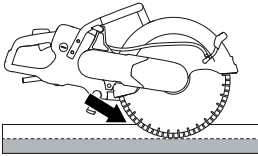

Unidad de corte reversible

El dispositivo está equipado con una unidad de corte reversible que permite usarlo al lado de una pared o al nivel del suelo, limitado únicamente por el grosor de la protección de la hoja.

Existe un riesgo mayor de reculada al utilizar el dispositivo con la unidad de corte invertida. La hoja de corte está alejada del centro del dispositivo, lo que significa que el mango y esta ya no están alineados. Resulta más complejo frenar el dispositivo si la hoja se atasca en su zona de peligro de reculada. Consulte el encabezado «Reculada» en el apartado «Funcionamiento» para obtener información adicional.

Algunas de las características ergonómicas del dispositivo también pueden encontrarse en riesgo. Únicamente se debería utilizar el dispositivo con la hoja de corte invertida para efectuar cortes imposibles de realizar de otro modo.

- Primero, afloje los dos tornillos y seguidamente el tornillo de ajuste para que se suelte el tensado de la correa.

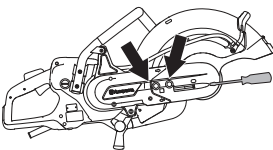

- A continuación quite los tornillos y desmonte la protección de correa.

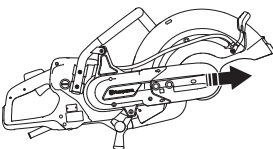

- Desconecte la manguera de agua y el mango de la protección del disco (A). Retire el tope (B).
- Ahora el brazo de corte está suelto y se puede sacar del motor. Saque la correa de la p Polea.

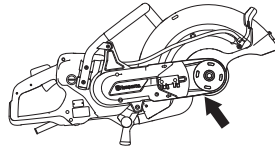

- Gire el alojamiento del cojinete en el sentido opuesto y vuelva a montar el tope.

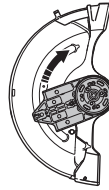

- Fije el cabezal de corte en el otro lado del brazo de corte.

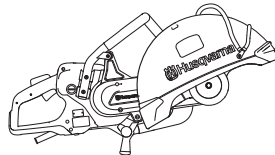

- Monte la protección de la correa en la unidad de corte.
- Apriete la correa de transmisión. Consulte las instrucciones bajo el título «Mantenimiento».
- Monte el racor de la manguera de agua y la manguera en la parte superior de la protección del disco.

Conexión de la refrigeración por agua

Conecte la manguera de agua al suministro de agua. Consulte la sección 'Datos Técnicos' para ver el caudal de agua mínimo permitido. Tenga en cuenta que el racor de la manguera de la máquina está equipado con un filtro.

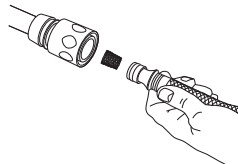

MONTAJE Y AJUSTES

Suministro de agua

Cuando se presiona el fiador del acelerador (1), la válvula de agua se abre.

La válvula de agua permanece abierta y el fiador del acelerador (1) sigue pulsado mientras el acelerador (2) se mantenga pulsado.

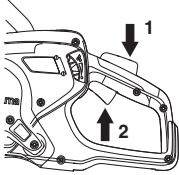

Dosificación de agua

El flujo de agua se puede ajustar con el pulgar durante el funcionamiento.

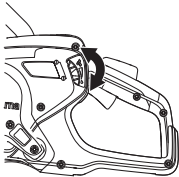

Es necesario un flujo de agua abundante para una vida útil máxima del disco de corte.

¡NOTA! La presión y el caudal de agua son sumamente importantes para la refrigeración y la duración del disco. Una refrigeración inadecuada puede acortar la vida útil del disco.

Corte seco

- Gire el interruptor hacia la derecha 180° para redirigir el agua de refrigeración.

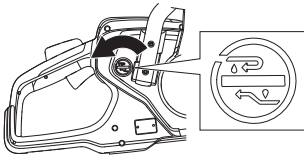

- Detenga el caudal de agua con el mando situado en el lado izquierdo. El agua de refrigeración va ahora a través de la manguera de retorno.

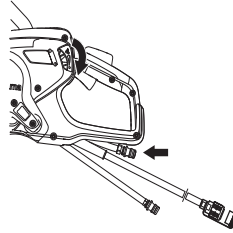

FUNCIONAMIENTO

Equipo de protección

Generalidades

No use nunca una máquina si no tiene posibilidad de pedir auxilio si se produce un accidente.

Equipo de protección personal

Para trabajar con la máquina debe utilizarse un equipo de protección personal homologado. El equipo de protección personal no elimina el riesgo de lesiones, pero reduce su efecto en caso de accidente. Pida a su distribuidor que le asesore en la elección del equipo.



¡ATENCIÓN! El uso de productos que cortan, pulen, taladran, alisan o forman materiales puede generar polvo y vapores que pueden contener sustancias químicas dañinas. Averiguar la composición del material con que se trabaja y usar una máscara respiratoria adecuada. La exposición prolongada al ruido puede causar daños crónicos en el oído. Por consiguiente, use siempre protectores auriculares homologados. Cuando use protección auditiva preste siempre atención a las señales o llamados de advertencia. Sáquese siempre la protección auditiva inmediatamente después de parar el motor.

Utilice siempre:

- Casco protector homologado
- Protectores auriculares
- Protección ocular homologada. Si se utiliza visor, deben utilizarse también gafas protectoras homologadas. Por gafas protectoras homologadas se entienden las que cumplen con la norma ANSI Z87.1 para EE.UU. o EN 166 para países de la UE. El visor debe cumplir con la norma EN 1731.
- Máscara respiratoria
- Guantes resistentes de agarre seguro.
- Prendas de vestir ceñidas, resistentes y cómodas que permitan una libertad de movimientos total. El proceso de corte genera chispas que podrían prender fuego a la ropa. Husqvarna recomienda que lleve ropa de algodón piroretardante o de tejidos vaqueros duros. No lleve ropa de materiales como nailon, poliéster o rayón. Si estos materiales empezaran a arder, podrían derretirse y adherirse a la piel. No lleve pantalones cortos.
- Botas con puntera de acero y suela antideslizante.

Otros equipos de protección



¡ATENCIÓN! Mientras trabaja con la máquina, pueden producirse chispas que podrían ocasionar un incendio. Tenga siempre a mano herramientas para la extinción de incendios.

- Extintor de incendios
- Kit de primeros auxilios

Instrucciones generales de seguridad



¡ATENCIÓN! Este apartado trata las normas de seguridad básicas para trabajar con el dispositivo. Esta información no sustituye en ningún caso los conocimientos y la experiencia de un profesional. Lea detenidamente el manual de instrucciones y asegúrese de entender su contenido antes de utilizar la máquina. Se recomienda que los operarios sin experiencia previa reciban instrucciones prácticas antes de utilizar la máquina. Tenga en cuenta que es usted, como usuario, el responsable de no exponer a riesgos o accidentes a las personas y a su propiedad. La máquina debe mantenerse limpia. Los letreros y las pegatinas deben ser legibles en su totalidad.

Conserve todas las advertencias e instrucciones para su consulta.

El término «herramienta eléctrica» empleado en las advertencias hace referencia a una herramienta eléctrica que funciona con conexión a la red de suministro (con cable) o a una herramienta que funciona con batería (sin cable).

Seguridad en el área de trabajo

- **Mantenga el área de trabajo limpia y bien iluminada.** Las zonas abarrotadas de cosas u oscuras favorecen los accidentes.
- **No maneje herramientas eléctricas en ambientes explosivos como aquellos en los que hay líquidos, gases o polvo inflamables.** Las herramientas eléctricas producen chispas que pueden inflamar el polvo o los vapores.
- **Mantenga alejados a los niños y a otras personas mientras trabaje con una herramienta eléctrica.** Las distracciones pueden hacer que pierda el control de esta.

FUNCIONAMIENTO

- No usar en condiciones climáticas desfavorables. Por ejemplo, niebla densa, lluvia, viento fuerte, frío intenso, etc. Trabajar con mal tiempo es cansador y puede crear condiciones peligrosas, por ejemplo suelo resbaladizo.
- Asegúrese de que no haya elementos que puedan caer y provocar daños al trabajar con la máquina. Tenga sumo cuidado al trabajar en taludes.



¡ATENCIÓN! La distancia de seguridad de la cortadora es de 15 metros. Usted es el responsable de que no haya personas y animales dentro de la zona de trabajo. No empiece a cortar antes de que la zona de trabajo esté libre ni sin tener un apoyo seguro para los pies.

Seguridad eléctrica

- **Evite el contacto de su cuerpo con superficies puestas a tierra como tuberías, radiadores, cocinas y neveras.** Si su cuerpo está en contacto con el suelo, existe un mayor riesgo de descarga eléctrica.
- **No exponga las herramientas eléctricas a la lluvia o a ambientes húmedos.** El riesgo de recibir descargas eléctricas aumentará si penetra agua en la herramienta eléctrica.
- **Maneje el cable con cuidado. No lo utilice nunca para transportar, tirar o desenchufar la herramienta eléctrica.** Manténgalo alejado de fuentes de calor, aceite, aristas vivas o piezas móviles. Los cables dañados o enredados incrementan el riesgo de descarga eléctrica.
- **Cuando trabaje con una herramienta eléctrica en exteriores, utilice un alargador indicado para este uso.** Utilizar un cable adecuado para su uso en exteriores reduce el riesgo de descarga eléctrica.
- **Si es necesario utilizar una herramienta eléctrica en un lugar húmedo, utilice suministro eléctrico protegido con un interruptor diferencial.** La utilización de un interruptor diferencial reduce el riesgo de descargas eléctricas.
- Compruebe que el cable y el cable de empalme está intacto. Si se daña el cable, no utilice la máquina. Lévela a un taller de servicio oficial para reparar. Si el cable es demasiado corto, es posible que la capacidad de la máquina sea menor y que se produzca un sobrecalentamiento.
- La máquina se debe enchufar a un enchufe con masa. Compruebe que la tensión de red concuerda con la que se indica en la placa de características de la máquina.
- Al emplear la máquina, hágalo con el cable detrás suyo para evitar dañarlo.



¡ATENCIÓN! No lave a presión la máquina, ya que el agua puede entrar en el sistema eléctrico o el motor y causar daños en la máquina o un cortocircuito.

Seguridad personal

- **Esté siempre atento, fíjese en lo que está haciendo y utilice el sentido común cuando maneje una herramienta eléctrica. No utilice herramientas eléctricas si está cansado o bajo los efectos de estupefacientes, alcohol o medicamentos.** Un momento de descuido, mientras se trabaja con herramientas eléctricas, puede causar lesiones graves.
- **Utilice el equipo de protección individual. Utilice siempre protección para los ojos.** El equipo de protección, como la mascarilla antipolvo, los zapatos de seguridad antideslizantes, el casco o los protectores auditivos, utilizados en función de las condiciones de trabajo, reducirán el riesgo de lesiones.
- **Utilice la ropa adecuada. No utilice nunca ropa amplia ni joyas. Mantenga el pelo, la ropa y los guantes alejados de las piezas móviles.** La ropa amplia, las joyas o el pelo largo pueden quedar atrapados en las piezas móviles.
- **Evite el encendido accidental de la herramienta. Asegúrese de que el interruptor está en la posición de apagado antes de conectar la máquina a la fuente de alimentación, cogerla o transportarla.** Transportar herramientas eléctricas con el dedo puesto sobre el interruptor o encenderlas con el interruptor en la posición de encendido puede provocar accidentes.
- **Quite todas las clavijas de ajuste o llaves de tuercas antes de encender la herramienta eléctrica.** Una llave de tuercas o clavija de ajuste que se ha dejado colocada en una pieza giratoria de la herramienta eléctrica puede causar lesiones.
- **No se estire demasiado. Mantenga una posición correcta y el equilibrio en todo momento.** Esto le permitirá controlar mejor la herramienta eléctrica en situaciones imprevistas.
- **Si se suministran equipos de aspiración o captación de polvo, asegúrese de que estén conectados y se utilicen correctamente.** El uso de estos equipos puede reducir los riesgos derivados del polvo.
- Manténgase apartado de los discos de corte cuando el motor está en marcha.

Uso y cuidado de la herramienta eléctrica

- **No sobrecargue la herramienta eléctrica. Utilice la herramienta eléctrica adecuada para el trabajo que debe realizar.** Con la herramienta eléctrica apropiada hará el trabajo mejor y con mayor seguridad a la potencia para la que fue diseñada.
- **No utilice la herramienta eléctrica si el interruptor no funciona.** Las herramientas que no se puedan controlar con el interruptor son peligrosas y deben repararse.
- **Guarde las herramientas eléctricas que no se utilicen fuera del alcance de los niños y no permita que personas no familiarizadas con su uso o con estas instrucciones las manejen.** Las herramientas eléctricas resultan peligrosas en manos de usuarios no cualificados.

FUNCIONAMIENTO

- **Cuide las herramientas.** Compruebe que no haya partes móviles mal alineadas o trabadas, piezas rotas o cualquier otra circunstancia que pueda afectar al funcionamiento de la herramienta eléctrica. Si detecta daños, haga reparar la herramienta eléctrica antes de utilizarla. Muchos accidentes se deben al uso de herramientas eléctricas que carecen de un mantenimiento adecuado.
- **Mantenga las herramientas de corte afiladas y limpias.** Las herramientas de corte con aristas afiladas y un mantenimiento adecuado tienen menos probabilidades de trabarse y son más fáciles de controlar.
- **Utilice la herramienta eléctrica, los accesorios, útiles, etc. según se indica en estas instrucciones, teniendo en cuenta las condiciones de trabajo y la tarea que debe realizar.** El uso de la herramienta eléctrica para trabajos distintos a aquellos para los que fue diseñada podría dar lugar a situaciones peligrosas.



¡ATENCIÓN! No está permitido modificar el diseño original de la máquina, por ningún motivo, sin la autorización del fabricante. Utilice siempre accesorios originales. Las modificaciones y/o el uso de accesorios no autorizados comportan riesgo de daños personales graves y peligro de muerte para el usuario y otras personas.

- Asegúrese de que no haya tuberías o cables eléctricos en la zona de trabajo o en el material que vaya a cortar.
- Averigüe y marque siempre la ubicación del trazado de las tuberías de gas. El corte cerca de las tuberías de gas siempre es peligroso. Procure que no se generen chispas al cortar, debido al riesgo de explosión. Trabaje concentrado en su tarea. La negligencia comporta riesgo de daños personales graves y peligro de muerte.
- La protección del equipo de corte debe estar siempre colocada cuando la máquina funciona.

Servicio

- **Solicite que su herramienta eléctrica sea reparada por personal cualificado y utilizando únicamente piezas de repuesto originales.** Esto garantizará la seguridad de la herramienta.

Emplee siempre el sentido común

Es imposible abarcar todas las situaciones en las que puede encontrarse. Utilice siempre el equipo con cuidado y sentido común. Si se encuentra en alguna situación que le haga sentirse inseguro, deténgase y consulte con un experto. Consulte a su distribuidor, al taller de servicio técnico o a un usuario experimentado. No emplee la máquina en aplicaciones para las que no se considere plenamente cualificado.

Técnica básica de trabajo



¡ATENCIÓN! No incline la cortadora hacia un costado porque el disco puede atascarse o romperse y causar lesiones.

Evite siempre el uso del lateral del disco. Es muy posible que este resulte dañado o se rompa y provoque daños muy graves. Utilice solamente la sección de corte.

Al cortar materiales plásticos con un disco de diamante, hay riesgo de reculada porque el material se funde con el calor generado al cortar y se adhiere al disco. No corte nunca materiales de plástico con una hoja de diamante.

Al cortar metales se producen chispas que podrían provocar un incendio. No utilice la máquina cerca de sustancias o gases inflamables.

- La máquina está diseñada para cortar con discos abrasivos u hojas de diamante destinados para máquinas manuales de gran velocidad. La máquina no debe utilizarse con otro tipo de disco ni para otro tipo de corte.
- Compruebe también que la hoja de corte esté montada correctamente y que no esté dañada. Consulte las instrucciones de los apartados «Hojas de corte» y «Montaje y ajustes».
- Compruebe que se está utilizando la hoja de corte adecuada para la aplicación en cuestión. Consulte las instrucciones bajo el título «Discos de corte».
- Nunca corte materiales de asbesto.
- Sujete la cortadora con ambas manos y agárrela firmemente con todos los dedos alrededor de las asas. Agarre el asa trasera con la mano derecha y el asa delantera con la mano izquierda. En el asa delantera, no coloque la mano fuera de las empuñaduras aisladas. Todos los usuarios, diestros o zurdos, deben seguir estas instrucciones de agarre. Nunca sujete una cortadora con una sola mano.

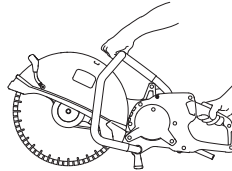

FUNCIONAMIENTO

- Colóquese en paralelo al disco de corte. Evite permanecer de pie justo detrás. En el caso de que se produjera una reculada, la cortadora se moverá en el plano del disco de corte.

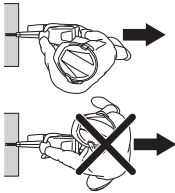

- Si el disco se agarra en el corte o si interrumpe un corte, suelte el acelerador y espere hasta que se detenga el disco. No extraiga el disco del lugar de corte mientras esté en movimiento, de lo contrario se puede producir una reculada.
- Manténgase alejado del disco de corte cuando el motor esté en marcha.
- No abandonar nunca la máquina sin vigilar, con el motor en marcha.
- No traslade la máquina cuando el equipo de corte gira.
- Nunca deje la herramienta eléctrica hacia abajo hasta que el accesorio se haya detenido por completo. (dependiendo del ajuste de la protección, el disco puede entrar en contacto con el suelo en posición de reposo).
- La protección del equipo de corte se debe ajustar de modo que la parte posterior toque en la pieza de trabajo. Entonces, la protección acumula las salpicaduras y chispas del material cortado y son apartadas del usuario. Las protecciones del equipo de corte deben estar siempre colocadas cuando la máquina funciona.

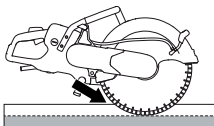

- No utilice nunca la zona de riesgo de sacudidas del disco **para cortar**. Consulte las instrucciones bajo el título «Reculada».
- Manténgase bien parado y con buen equilibrio.
- No corte nunca a una altura superior a la de sus propios hombros.
- Preste una atención especial al realizar un corte de vaciado en paredes u otras áreas ciegas. La parte que sobresale del disco puede cortar tuberías de gas o de agua, cableado eléctrico u otros objetos y provocar una reculada.

- No efectúe nunca un corte subido a una escalera. Utilice una plataforma o un andamio si debe realizar un corte por encima de la altura de los hombros.

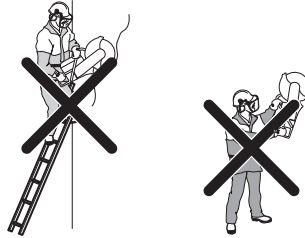

- No se estire demasiado
- Sitúese a una distancia cómoda de la pieza de trabajo.
- Cerciórese siempre de tener una posición de trabajo segura y firme.
- Asegúrese de que el disco no toca en ningún objeto al arrancar la máquina.
- Acerque suavemente el disco de corte a una velocidad de rotación alta (aceleración máxima). Mantenga la sierra a máxima velocidad hasta terminar de cortar.
- Deje que la máquina trabaje sin forzar ni presionar el disco.
- Haga avanzar la máquina hacia abajo en línea con el disco de corte. La presión lateral puede destruir el disco de corte y es muy peligrosa.



- Mueva el disco lentamente hacia adelante y atrás para obtener una superficie de contacto pequeña entre el disco y el material que se va a cortar. Así se mantiene baja la temperatura del disco y se obtiene un corte efectivo.

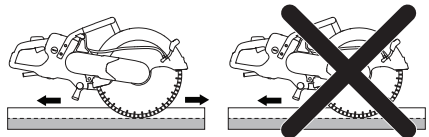

FUNCIONAMIENTO

Arranque suave y protección contra sobrecarga

La máquina cuenta con un arranque gradual controlado electrónicamente y protección contra sobrecarga.

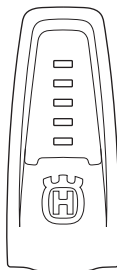

Indicación en máquina	Causa	Posible acción
1 luz verde:	Indica que la herramienta está conectada a la unidad de alimentación y lista para usar.	
	La potencia de funcionamiento es inferior al 70% de la potencia máxima disponible cuando está en uso.	
2 luces verdes:	La potencia de funcionamiento está entre el 70% y el 90% de la potencia máxima disponible cuando está en uso.	
3 luces verdes:	Velocidad de corte óptima.	
	La potencia de funcionamiento es superior al 90% de la potencia máxima disponible.	
3 luces verdes y 1 amarilla:	La herramienta está cargada, por lo que la potencia de funcionamiento disminuye.	Reduzca la carga para lograr una velocidad de corte óptima.
3 luces verdes, 1 amarilla y 1 roja:	El sistema se está sobrecalentando.	Reduzca la carga o aumente la refrigeración del motor y la unidad de alimentación.
Todas las luces encendidas o parpadeando:	El sistema se ha sobrecalentado y puede detenerse en cualquier momento.*	Reduzca la carga o aumente la refrigeración del motor y la unidad de alimentación.
	Reducción de la potencia:	La refrigeración del motor puede mejorarse aumentando la cantidad de líquido refrigerante o utilizando agua más fría.
	Reducción automática de la potencia máxima disponible. La potencia se reduce para evitar el sobrecalentamiento y la desconexión automática del sistema.	La refrigeración de la unidad de alimentación puede mejorarse cambiando el filtro de aire o colocando la unidad de alimentación en un lugar con temperatura ambiente más fresca.

* Si el sistema se ha apagado debido al sobrecalentamiento, las luces seguirán parpadeando hasta que el sistema se haya enfriado y esté listo para arrancar de nuevo.

Si la hoja se atasca, el sistema electrónico corta la corriente inmediatamente.

FUNCIONAMIENTO

Control del polvo

La máquina está equipada con un kit hidráulico de descarga suave que elimina la mayor parte del polvo.

Utilice discos de corte húmedo con refrigeración por agua siempre que sea posible para una gestión óptima del polvo. Consulte las instrucciones bajo el título «Discos de corte».

Ajuste el flujo de agua mediante el grifo para retirar el polvo de los cortes. El volumen de agua necesario varía en función del tipo de trabajo realizado.

Si la manguera de agua se afloja respecto a la fuente de alimentación se debe a que el dispositivo está recibiendo una presión del agua demasiado alta. Consulte las instrucciones del encabezado «Datos técnicos» respecto a la presión del agua recomendada.

Reculadas



¡ATENCIÓN! Las reculadas son repentinas y pueden resultar muy violentas. La cortadora puede salir despedida hacia arriba y hacia atrás en dirección al usuario con un movimiento giratorio, lo que podría provocar daños graves o mortales. Es importante saber qué causa las reculadas y aprender a evitarlas antes de utilizar la máquina.

Una reculada es el movimiento repentino hacia arriba que puede producirse si los discos se atascan o se enganchan en el sector de riesgo de reculada. La mayoría de reculadas son pequeñas y poco peligrosas. No obstante, una reculada también puede ser muy violenta y lanzar la cortadora hacia arriba y hacia atrás en dirección al usuario con un movimiento giratorio, lo que podría provocar daños graves o mortales.

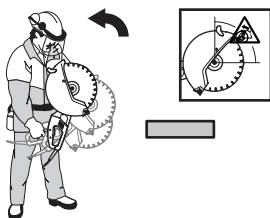

Fuerza reactiva

Siempre que se corta hay una fuerza reactiva. Dicha fuerza tira de la máquina en el sentido opuesto a la rotación del disco. La mayoría de las veces, esta fuerza es insignificante.

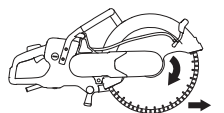

Si el disco se atasca o se engancha, la fuerza reactiva será considerable y podría no ser capaz de controlar la cortadora.

Sector de riesgo de reculada

No utilice nunca la zona de riesgo de sacudidas del disco **para cortar**. Si el disco se atasca o se engancha en el sector de riesgo de reculada, la fuerza reactiva empujará la cortadora hacia arriba y hacia atrás en dirección al usuario con un movimiento giratorio, lo que podría provocar daños graves o mortales.

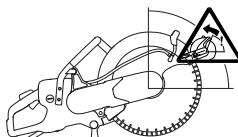

Reculada ascendente

Si el sector de riesgo de reculada se utiliza para cortar, la fuerza reactiva empujará el disco hacia arriba en el corte. No use el sector de riesgo de reculada. Use el cuadrante inferior del disco para evitar las reculadas ascendentes.



Reculada por atasco

Un atasco se produce cuando el corte se cierra y el disco se queda atascado. Si el disco se atasca o se engancha, la fuerza reactiva será considerable y podría no ser capaz de controlar la cortadora.



Si el disco se atasca o se engancha en el sector de riesgo de reculada, la fuerza reactiva empujará la cortadora hacia arriba y hacia atrás en dirección al usuario con un movimiento giratorio, lo que podría provocar daños graves o mortales. Preste atención al posible movimiento de la pieza de trabajo. Si la pieza de trabajo no está correctamente sujeta y se mueve durante el corte, se podría atascar el disco y provocar una violenta sacudida.

FUNCIONAMIENTO

Corte de tuberías

Debe prestarse una atención especial al cortar tubos. Si el tubo no está bien sujeto y si el corte no se mantiene abierto durante el proceso, el disco podría quedarse atascado en el sector de riesgo de reculada y provocar una reculada violenta. Tenga especial cuidado cuando corte una tubería con un extremo acampanado o una tubería dentro de una zanja, ya que, si no está sujeta correctamente, podría hundirse y se atascaría el disco.

Antes de empezar a cortar, la tubería debe asegurarse para que no se mueva ni gire durante el corte.

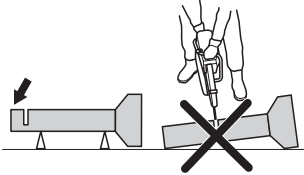

Si la tubería se hunde y se obstaculiza el corte, el disco se atascará en la zona de riesgo de sacudidas y podría producirse una sacudida muy violenta.

Si la tubería está sujeta correctamente, el extremo de la tubería se moverá hacia abajo, se abrirá la zona cortada y no se producirá ningún atasco.

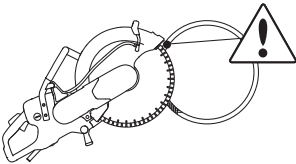

Proceso adecuado de corte de tuberías

- 1 Corte primero la sección I.
- 2 Diríjase a la sección II y corte desde la sección I hasta la parte inferior de la tubería.
- 3 Diríjase a la sección III y corte la parte restante de la tubería finalizando en la parte inferior.

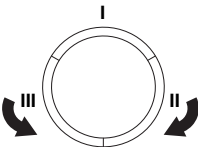

Cómo evitar las reculadas

Es fácil evitar las reculadas.

La pieza que se esté trabajando debe estar siempre bien sujeta, de forma que el corte permanezca abierto a lo largo del proceso. Si el corte está abierto, no habrá reculadas. Si el corte se cierra y el disco se queda atascado, hay riesgo de reculada.

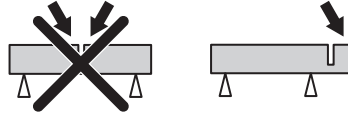

Tenga cuidado al introducirla en un corte ya comenzado.

Controle que la pieza que está cortando no se mueva y en general que no ocurran cosas no previstas que puedan comprimir el corte y atascar el disco.

Transporte y almacenamiento

- Sujete bien el equipo durante el transporte para evitar daños y accidentes.
- Para obtener más detalles sobre el transporte y el almacenamiento de los discos de corte, consulte el apartado «Discos de corte».
- Guarde el equipo en un lugar seguro fuera del alcance de los niños y las personas no autorizadas.

ARRANQUE Y PARADA

Antes del arranque



¡ATENCIÓN! Antes de arrancar, observe lo siguiente:

La unidad de alimentación de la máquina debe estar conectada a un enchufe con toma de corriente.

Compruebe que la tensión de red concuerda con la que se indica en la placa de características de la máquina.

Mantenga una postura estable y asegúrese de que el disco de corte no puede entrar en contacto con ningún objeto.

Asegúrese de que no haya terceros desautorizados en la zona de trabajo.

- Conecte la máquina a la unidad de alimentación.
- Conecte la unidad de alimentación a una toma de tierra.

Interruptor de circuito de pérdida a tierra



¡ATENCIÓN! Nunca use la máquina sin la protección diferencial que la acompaña. La utilización del equipo sin el debido cuidado puede causar lesiones graves e incluso la muerte.

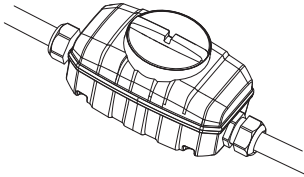

- Asegúrese de que el interruptor de circuito de pérdida a tierra está encendido.

Compruebe el interruptor del circuito de avería por puesta a tierra. Consulte las instrucciones en el manual de usuario de la unidad de alimentación.

Conexión de agua

¡NOTA! Nunca utilice la máquina sin refrigerante, ya que se producirá un sobrecalentamiento.

- Conecte la manguera de agua al suministro de agua.

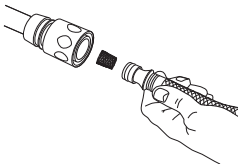

- Cuando se presiona el fiador del acelerador (1), la válvula de agua se abre.



Arranque

- Agarre la empuñadura trasera con la mano derecha.

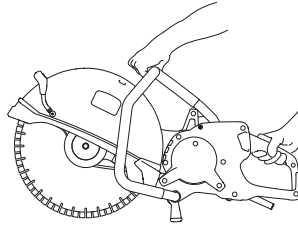

- Pulse el fiador del acelerador y ajuste el acelerador.
- Deje funcionar la máquina sin carga y de forma segura durante 30 segundos como mínimo.

Parada



¡ATENCIÓN! El disco de corte sigue girando hasta 10 segundos después de apagar el motor.

- Para detener el motor, suelte el acelerador.

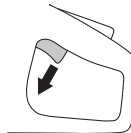

- El motor también se puede detener pulsando el botón de parada de emergencia de la unidad de alimentación.

Desactive la herramienta.

- Espere a que el disco de corte se detenga por completo.
- Desenchufe la unidad de alimentación de la red eléctrica.

MANTENIMIENTO

Generalidades



¡ATENCIÓN! El usuario sólo puede efectuar los trabajos de mantenimiento y servicio descritos en este manual. Los trabajos de mayor envergadura debe efectuarlos un taller de servicio oficial.

El control y/o mantenimiento de la máquina debe hacerse con el motor parado y el enchufe desenchufado.

Utilice el equipo de protección personal. Vea las instrucciones bajo el título "Equipo de protección personal".

La vida útil de la máquina puede acortarse y el riesgo de accidentes puede aumentar si el mantenimiento de la máquina no se hace de forma adecuada y si los trabajos de servicio y/o reparación no se efectúan de forma profesional. Para más información, consulte con el taller de servicio oficial más cercano.

Diríjase a su distribuidor de Husqvarna para que revise la máquina regularmente y para que realice ajustes y reparaciones básicas.

Programa de mantenimiento

En el programa de mantenimiento podrá ver qué piezas de la máquina requieren mantenimiento y cada cuánto tiempo deberá realizarse. Los intervalos se calculan en función del uso diario de la máquina y pueden depender de la velocidad de uso.

	Mantenimiento diario	Mantenimiento semanal / 40 horas	Mantenimiento mensual
Limpieza	Limpieza externa		
Inspección funcional	Inspección general	Sistema amortiguador de vibraciones*	Rueda motriz
	Sistema de agua	Correa de transmisión	
	Acelerador*		
	Fiador del acelerador*		
	La protección debe estar siempre montada en la máquina*		
	Disco de corte**		

* Consulte las instrucciones bajo el título «Equipo de seguridad de la máquina».

** Consulte las instrucciones bajo el título «Discos de corte» y «Montaje y ajustes».

Limpieza

Limpieza externa

- Limpie la máquina a diario enjuagándola con agua limpia tras finalizar la tarea.



¡ATENCIÓN! No utilice limpiadores de alta presión para limpiar la máquina.

Inspección funcional

Inspección general



¡ATENCIÓN! No usar nunca cables dañados, puesto que pueden causar daños personales graves e incluso mortales.

- Compruebe que el cable y el cable de empalme está intacto. Si se daña el cable, no utilice la máquina. Lívela a un taller de servicio oficial para reparar.
- Compruebe que los tornillos y las tuercas estén apretados.

Correa de transmisión

Controle el tensado de la correa de transmisión.

- Para tensar correctamente la correa de transmisión, la tuerca cuadrada debe colocarse en el lado opuesto a la marca de la cubierta de la correa.

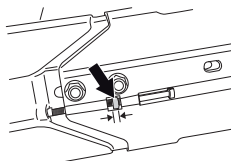

Tensado de la correa de transmisión

- Se debe volver a apretar una nueva correa de transmisión después de aproximadamente una hora de uso.
- La correa de transmisión está encapsulada y bien protegida contra el polvo y la suciedad.
- Para tensar la correa de transmisión, afloje las tuercas que fijan el brazo de corte.

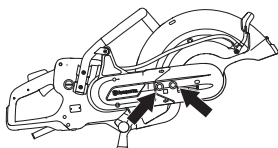

- Seguidamente, enrosque el tornillo de ajuste para que la tuerca rectangular quede frente a la marca del envoltente. Así, la correa recibe automáticamente el tensado correcto.

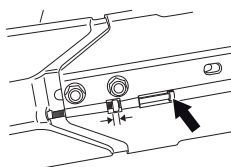

Cambio de la correa de transmisión

- Primero, afloje los dos tornillos y seguidamente el tornillo de ajuste para que se suelte el tensado de la correa.

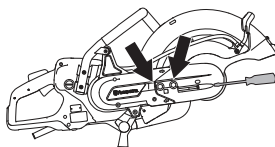

- A continuación quite los tornillos y desmonte la protección de correa.

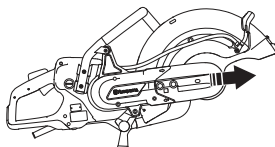

- Saque la correa de la polea.

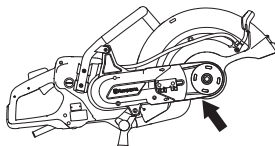

- Ahora el brazo de corte está suelto y se puede sacar del motor. A continuación, saque el envoltente de correa trasero aflojando los dos tornillos que fijan el envoltente.

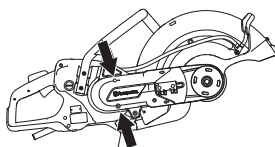

- Cambie la correa de transmisión.
- El montaje se hace en orden inverso al desmontaje.

Rueda motriz

- Compruebe el desgaste de la rueda motriz.

DATOS TECNICOS

Datos técnicos

Datos técnicos	K6500 II
Motor	
Motor eléctrico	Alta frecuencia (HF)
Funcionamiento de 3 fases, Salida del motor - máx. kW	5,5
Funcionamiento de 1 fase, Salida del motor - máx. kW	3
Peso	
Máquina sin hoja ni paquete de cables, kg/lb	9,8 / 21.6
Eje, eje de salida	
Velocidad máx. de eje, rpm	4300
Velocidad periférica máxima, m/s / ft/min	90/18000
Refrigeración por agua	
Refrigeración por agua de motor eléctrico	Sí
Refrigeración del disco con agua	Sí
Presión del agua recomendada, bar/PSI	0,5-8 / 7-116
Caudal de agua mínimo recomendado, l/min.	0,5 a una temperatura del agua de 15 °C
Boquilla de conexión	Tipo «Gardena»
Emisiones de ruido (vea la nota 1)	
Nivel de potencia acústica medido dB(A)	104
Niveles acústicos (vea la nota 2)	
Nivel de presión acústica en el oído del usuario, dB(A)	93
Niveles de vibración equivalentes, $a_{hv, eq}$ (véase la nota 3).	
Mango delantero, m/s^2	1,8
Mango trasero, m/s^2	1,6

Nota 1: Emisiones sonoras en el entorno medidas como potencia sonora (L_{WA}) según la norma EN 60745-1. Los datos suministrados de nivel de potencia acústica tienen una incertidumbre de 3 dB(A).

Nota 2: Nivel de presión sonora conforme a EN 60745-1. Los datos suministrados de nivel de presión sonora tienen una incertidumbre de 3 dB(A).

Nota 3: El nivel de vibración equivalente, conforme a la norma EN 2-60745-22, se calcula como la suma de energía, ponderada en el tiempo, de los niveles de vibración. Los datos suministrados de niveles de vibración tienen una incertidumbre de 1,5 m/s^2

Discos de corte abrasivos y de diamante s recomendados - especificación

Díámetro del disco de corte, pulg./mm	Profundidad de corte máxima, mm/inch	Velocidad nominal del disco, rpm	Velocidad nominal del disco, m/s / ft/min	Díámetro de orificio central del disco, mm/pulg.	Grosor de disco máx, mm/inch
16" (400 mm)	155/6	4775	100/19600	25,4/1	5/0,2

DATOS TECNICOS

Declaración CE de conformidad

(Rige sólo para Europa)

Husqvarna AB, SE561 82 Huskvarna (Suecia), tel. +46 -36 146 500, declara bajo su única responsabilidad que la cortadora **Husqvarna K6500 II** (solo en combinación con la unidad de alimentación de alta frecuencia) a partir del número de serie del año 2016 (el año se indica claramente en la placa de características, seguido del número de serie), cumple con las disposiciones de la DIRECTIVA DEL CONSEJO:

- **2006/42/CE** «relativa a máquinas» del 17 de mayo de 2006.
- **2014/30/UE**, "referente a compatibilidad electromagnética", del 26 de febrero de 2014.
- del 26 febrero de 2014 'relativa a equipos eléctricos destinados a utilizarse con determinados límites de tensión' **2014/35/UE**
- del 8 de junio de 2011 «sobre restricciones a la utilización de determinadas sustancias peligrosas» (**2011/65/UE**).

Se han aplicado las siguientes normas: EN ISO 12100:2010, EN55014-1:2006+A1:2009, EN 55014-2:1997+A1:2002+A2:2008, EN 61000-3-2:2006+A1:2009+A2:2009, EN 61000-3-3:2008, EN 61000-4-2,-3,-4,-5,-6,-11, EN 60745-1:2009+C1:2010, EN 60745-2-22:2011+A11:2013.

SMP, Svensk Maskinprovning AB, Box 7035, SE-750 07 Uppsala, Suecia, ha efectuado un examen de tipo voluntario conforme a la Directiva sobre máquinas (2006/42/CE), para Husqvarna AB. El certificado tiene el número: SEC/15/2428 - K6500

Gotemburgo, 13 de marzo de 2016

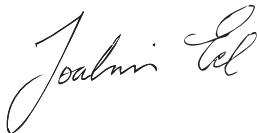

Director mundial de I+D

Construction Equipment Husqvarna AB

(Presentante autorizado de Husqvarna AB y responsable de la documentación técnica.)

ESQUEMA DE CONEXIONES ELÉCTRICAS

Esquema de conexiones eléctricas

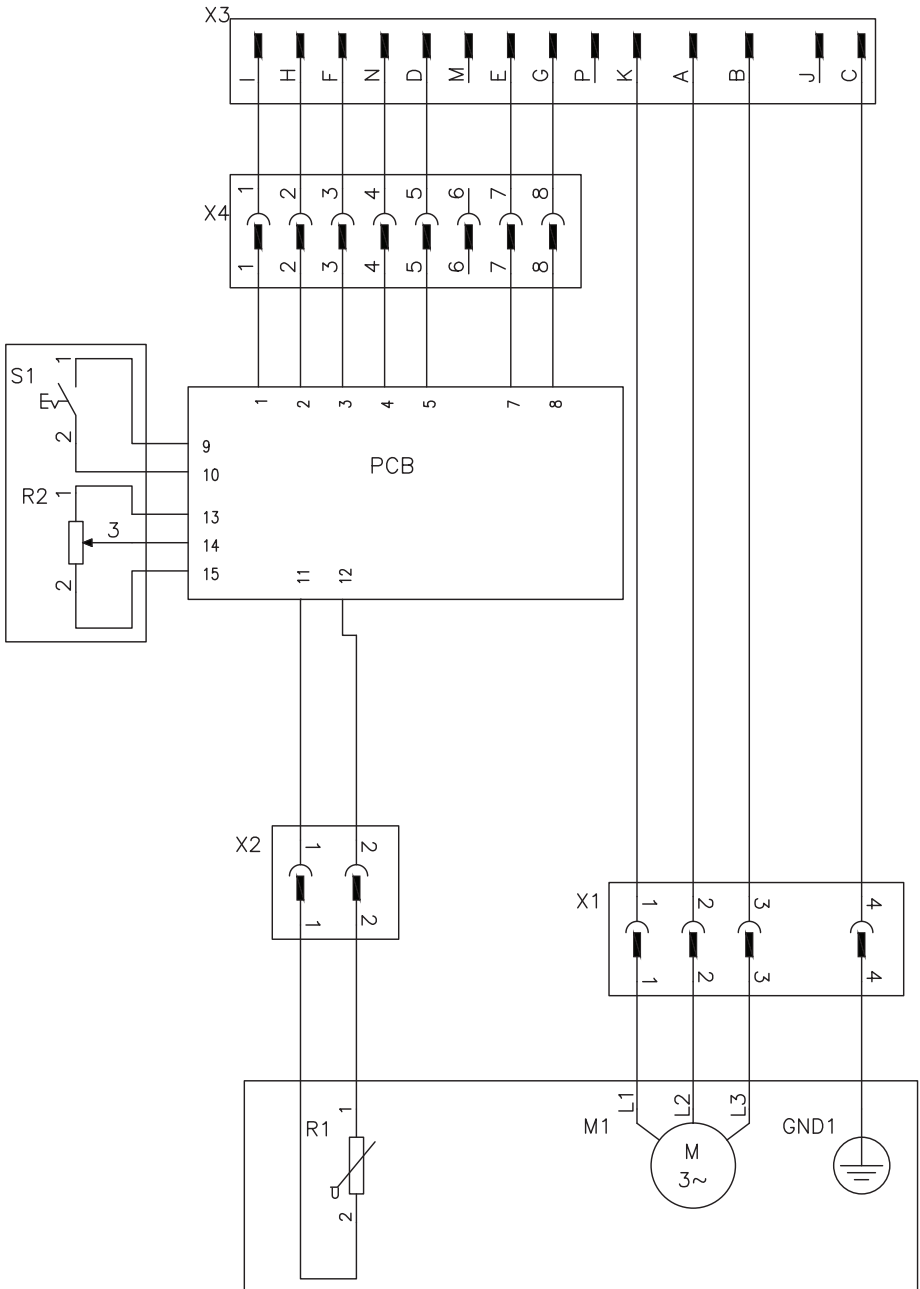

EXPLICAÇÃO DOS SÍMBOLOS

Símbolos na máquina:

ATENÇÃO! A máquina, se for usada de forma indevida ou incorrecta, pode ser perigosa, causando sérios ferimentos ou mesmo a morte do utente ou outras pessoas.

Leia as instruções para o uso com toda a atenção e compreenda o seu conteúdo antes de fazer uso da máquina.

Use equipamento de protecção pessoal. Ver as instruções na secção "Equipamento de protecção pessoal".

Certifique-se de que os discos não estão fendidos nem danificados de qualquer outra forma.

Não utilize lâminas de serra circulares

ATENÇÃO! Durante o corte produz-se poeira que, se respirada, pode causar lesões. Use protecção respiratória aprovada. Certifique-se de que haja boa ventilação.

ATENÇÃO! Chispas do disco de corte podem originar incêndio de materiais combustíveis, tais como gasolina, madeira, erva seca, etc..

ATENÇÃO! Os retrocessos podem ser súbitos, rápidos e violentos, podendo causar ferimentos que podem pôr em risco a vida. Leia o manual do utilizador atentamente e compreenda o seu conteúdo antes de fazer uso da máquina.

Este produto está conforme as directivas em validade da CE.

Autocolante do equipamento de corte

A= Diâmetro do disco de corte

B= Rotação máxima no veio de saída

C= Espessura máxima da lâmina

D= Direcção de rotação da lâmina

E= Dimensão do casquilho

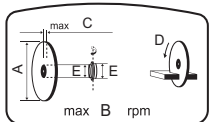

Placa de tipo

Fila 1: Marca, modelo (X, Y)

Fila 2: N.º de série com data de fabrico (y, W, X): Ano, semana, n.º de sequência

Fila 3: Produto n.º (X)

Fila 4: Potência útil

Fila 5: Fabricante

Fila 6: Endereço do fabricante

Fila 7: País de origem

Marca ambiental. O símbolo no produto ou respectiva embalagem indica que este produto não pode ser processado como detritos domésticos. O produto deve então ser entregue a uma estação de reciclagem adequada para reciclagem de equipamento eléctrico e electrónico.



Providenciando para que este produto seja processado de forma correcta, você pode contribuir para contrariar potenciais consequências negativas para o meio ambiente e pessoas, que caso contrário, podem ser provocadas pela gestão inadequada dos resíduos deste produto.

Para mais informação sobre a reciclagem deste produto, contacte os serviços competentes da sua autarquia, o serviço de recolha de resíduos domésticos ou o estabelecimento onde adquiriu o produto.

Os restantes símbolos e autocolantes existentes na máquina dizem respeito a exigências específicas para homologação em alguns países.

Explicação dos níveis de advertência

As advertências são classificadas em três níveis.

ATENÇÃO!



ATENÇÃO! Utilizado no caso de existir risco de ferimento grave ou morte para o operador ou de danos nas zonas envolventes, se não forem seguidas as instruções do manual.

CUIDADO!



CUIDADO! Utilizado no caso de existir risco de ferimento para o operador ou de danos nas proximidades, se não forem seguidas as instruções do manual.

ATENÇÃO!

ATENÇÃO! Utilizado se existir risco de danos para os materiais ou para a máquina, se não forem seguidas as instruções do manual.

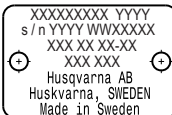

ÍNDICE

Índice

EXPLICAÇÃO DOS SÍMBOLOS

Símbolos na máquina:	53
Explicação dos níveis de advertência	53

ÍNDICE

Índice	54
--------------	----

APRESENTAÇÃO

Prezado cliente!	55
Design e características	55
K6500 II	55

COMO SE CHAMA?

Como se chama no cortador de disco?	56
---	----

EQUIPAMENTO DE SEGURANÇA DA MÁQUINA

Noções gerais	57
---------------------	----

LÂMINAS DE CORTE

Noções gerais	59
Discos abrasivos	60
Discos de diamante	60
Lâminas denteadas	61
Transporte e armazenagem	62

MONTAGEM E AJUSTAMENTOS

Noções gerais	63
Verificar o eixo do fuso e as anilhas flangeadas ...	63
Verificação do casquilho	63
Verificando a direcção de rotação da lâmina	63
Montagem do disco de corte	63
Protecção do disco de corte	64
Unidade de corte possível de inverter	64
Ligar a água de arrefecimento	64
Fornecimento de água	65
Doseamento da água	65
Corte a seco	65

OPERAÇÃO

Equipamento de protecção	66
Avisos gerais de segurança	66
Técnicas básicas de trabalho	68
Transporte e armazenagem	72

ARRANQUE E PARAGEM

Antes de ligar	73
Arranque	73
Paragem	73

MANUTENÇÃO

Noções gerais	74
Esquema de manutenção	74
Limpeza	74
Inspeção funcional	75

ESPECIFICAÇÕES TÉCNICAS

Especificações técnicas	76
-------------------------------	----

Lâmina de corte abrasiva e de diamante recomendada, especificação	76
Certificado CE de conformidade	77

ESQUEMA ELÉCTRICO

Esquema eléctrico	78
-------------------------	----

APRESENTAÇÃO

Prezado cliente!

Muito obrigado por escolher um produto Husqvarna!

Esperamos que ficará satisfeito com a sua nova máquina e que ela o acompanhará durante muito tempo. A compra de qualquer dos nossos produtos dá-lhe acesso a ajuda profissional, incluindo reparações e assistência técnica. Se não tiver adquirido a sua máquina num dos nossos revendedores autorizados, pergunte onde fica a oficina especializada mais próxima.

Este manual tem um grande valor. Certifique-se de que este manual se encontra sempre à mão no local de trabalho. Seguindo o seu conteúdo (utilização, assistência técnica, manutenção, etc) aumentará consideravelmente a vida útil da máquina bem como o preço de venda em segunda mão da mesma. Se vender a sua máquina, entregue as instruções de utilização ao novo proprietário.

Mais de 300 anos de inovação

A Husqvarna, empresa baseada na Suécia, tem como base uma tradição que remonta a 1689, quando o rei sueco Karl XI mandou construir uma fábrica para fabricar mosquetes. Na época, estabeleceram-se as fundações para o desenvolvimento de capacidades relacionadas com a engenharia que se encontra por detrás de alguns dos produtos mais conhecidos do mundo, tais como armas de caça, bicicletas, motocicletas, aparelhos domésticos, máquinas de costura e ferramentas para uso em exteriores.

A Husqvarna é a líder global em ferramentas motorizadas para uso em exteriores, tais como em silvicultura, manutenção de jardins e parques, cuidados da relva, bem como na área do equipamento de corte e ferramentas de diamante para a construção e a indústria de extracção e transformação de pedra.

Responsabilidade do proprietário

É da responsabilidade do proprietário/entidade empregadora que o operador tenha conhecimento suficiente sobre como utilizar a máquina em segurança. Os supervisores e os operadores devem ter lido e compreendido o Manual do Operador. Devem conhecer:

- As instruções de segurança da máquina.
- As diversas aplicações da máquina e as suas limitações.
- O modo como a máquina deve ser utilizada e mantida.

A legislação nacional poderá regular a utilização desta máquina. Informe-se da legislação aplicável no seu local de trabalho antes de utilizar esta máquina.

Ressalvas do fabricante

No seguimento da publicação deste manual, a Husqvarna poderá emitir informações adicionais para garantir uma operação segura deste produto. O proprietário tem o dever de se manter actualizado quanto aos métodos de operação mais seguros.

Husqvarna AB efectua o desenvolvimento contínuo dos seus produtos, reservando-se o direito de introduzir modificações referentes, entre outros, ao aspecto e forma dos mesmos sem aviso prévio.

Para obter informação e assistência, contacte-nos através do nosso website: www.usa.husqvarna.com

Design e características

Trata-se de um produto incluído na gama de equipamento que utiliza energia de alta frequência para corte, perfuração e serragem de paredes. Estes são concebidos para cortar materiais rígidos, como alvenaria e betão armado, não devendo ser utilizados para fins não descritos no presente manual.

Para trabalhar com esta máquina também é necessária uma unidade de alimentação (PP) de alta frequência da Husqvarna.

Os nossos valores, tais como a elevada performance, fiabilidade, tecnologia inovadora, soluções técnicas avançadas e o cuidado do ambiente, distinguem os produtos Husqvarna. Para garantir uma operação segura deste produto, o operador deverá ler atentamente este manual. Consulte o seu concessionário ou contacte a Husqvarna, caso necessite de informações adicionais.

Algumas das características únicas dos nossos produtos encontram-se descritas em baixo.

K6500 II

- A unidade proporciona uma saída de elevada potência e pode utilizar uma entrada monofásica ou trifásica, o que a torna flexível e prática.
- O arrefecimento a água pode ser definido em dois modos na máquina: corte húmido e corte a seco.
- Elgard™ é uma protecção contra sobrecargas electrónica, que protege o motor. A protecção poupa a máquina e aumenta o seu tempo de vida útil. Com a ajuda de Elgard™, a máquina indica quando se aproxima da carga máxima.

O indicador de carga mostra ao utilizador que o nível correcto de carga está a ser utilizado para a operação de corte e apresenta um aviso caso o sistema estiver prestes a sobreaquecer.

- Os eficientes sistemas anti-vibração poupam os braços e as mãos.
- O design é ligeiro, compacto e ergonómico, o que faz com que a unidade seja muito fácil de transportar.

COMO SE CHAMA?

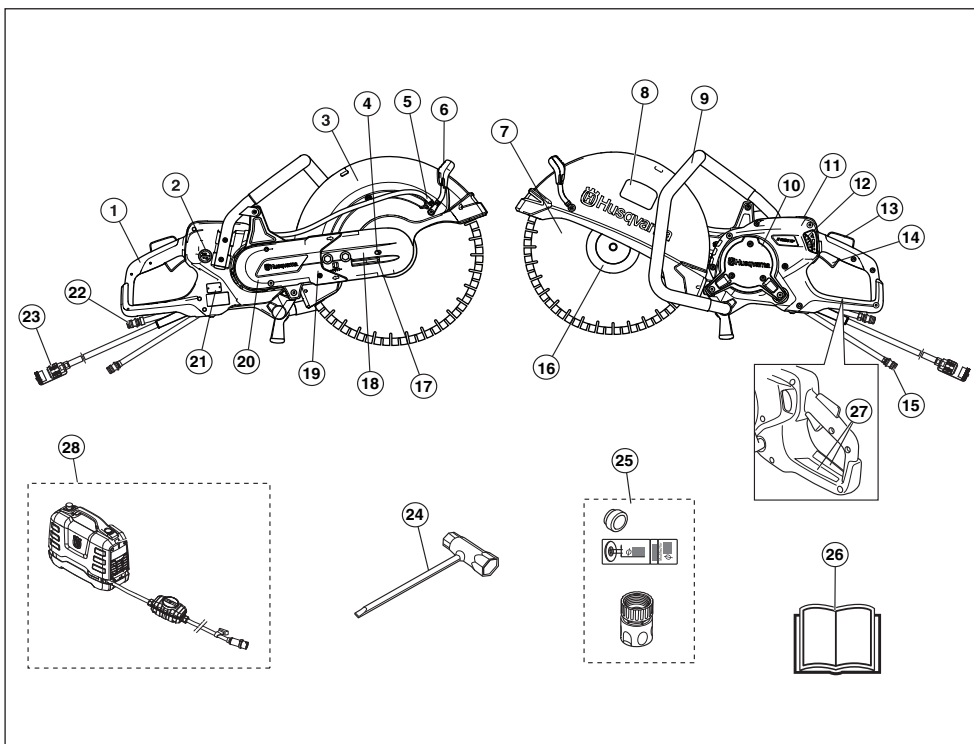

Como se chama no cortador de disco?

- | | | | |
|----|---|----|--|
| 1 | Punho traseiro | 16 | Flange, fuso, casquilho (consulte as instruções na secção 'Montagem e ajuste') |
| 2 | Interruptor, arrefecimento a água | 17 | Esticador da correia |
| 3 | Protecção do disco de corte | 18 | Unidade de corte |
| 4 | Bloqueio do eixo | 19 | Braço de corte |
| 5 | Componentes da água | 20 | Protecção da correia |
| 6 | Manípulo de ajuste da protecção | 21 | Placa de tipo |
| 7 | Disco de corte (não fornecido) | 22 | Ligação da água, saída (mangueira de retorno) |
| 8 | Autocolante do equipamento de corte | 23 | Conector |
| 9 | Punho dianteiro | 24 | Chave universal |
| 10 | Tampas de inspeção | 25 | Casquilho, autocolante e ligações de água |
| 11 | Display | 26 | Instruções para o uso |
| 12 | Torneira de água com limitador de fluxo | 27 | Autocolante de informação e aviso |
| 13 | Bloqueio do acelerador | 28 | Unidade de alimentação de alta frequência Husqvarna necessária (não fornecido) |
| 14 | Acelerador | | |
| 15 | Ligação da água, entrada | | |

EQUIPAMENTO DE SEGURANÇA DA MÁQUINA

Noções gerais



ATENÇÃO! Nunca use uma máquina com peças de segurança defeituosas. Se a sua máquina não satisfizer a algum desses controlos, deverá ser enviada a uma oficina autorizada para reparação.

Para evitar o arranque acidental inadvertido, os passos descritos neste capítulo devem ser executados com o motor desligado e o cabo de alimentação desligado da tomada de corrente, desde que não indicado de modo diferente.

Nesta secção esclarecem-se quais são as peças de segurança da máquina, que função desempenham e ainda como efectuar o controlo e a manutenção para se certificar da sua operacionalidade.

Bloqueio do acelerador e válvula hidráulica de abertura/fecho

O bloqueio do acelerador é concebido para evitar a activação acidental do acelerador e regular a válvula hidráulica de abertura/fecho.

Quando pressiona o bloqueio (1) no punho (ou seja, quando agarra o punho), este abre a válvula hidráulica e o acelerador (2) é libertado.

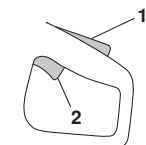

Quando solta o punho, tanto o acelerador como o bloqueio do acelerador retornam à posição original. Nesta posição, a máquina irá parar e o acelerador será bloqueado, enquanto a válvula hidráulica volta à posição fechada.

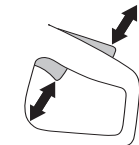

Verificação do bloqueio do acelerador

- Verifique se o interruptor de alimentação está bloqueado quando o bloqueio do interruptor de alimentação se encontra na sua posição original.

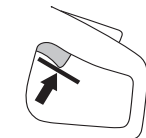

- Comprima o bloqueio do acelerador e verifique se este retorna à sua posição original quando libertado.



- Verifique se o interruptor de alimentação e o bloqueio do interruptor de alimentação se movem com facilidade e se o sistema de molas de retorno funciona correctamente.

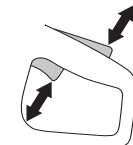

Acelerador e travão

O acelerador é utilizado para arrancar, travar e regular o funcionamento do acelerador.



Verificação do acelerador e do travão

- Acelere e aumente as rotações da máquina, solte o acelerador e verifique se o motor e o disco de corte param no espaço de 10 segundos.



Protecção do disco de corte

Esta protecção está montada sobre o disco de corte e evita que fragmentos do disco ou material cortado possam ser arremessados contra o utilizador.

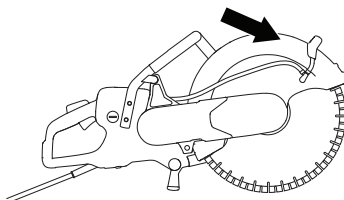

EQUIPAMENTO DE SEGURANÇA DA MÁQUINA

Verificação da protecção do disco de corte



ATENÇÃO! Verifique sempre se a protecção está correctamente montada antes de pôr a máquina a funcionar. Verifique também se o disco de corte está correctamente montado e não revela defeitos. Um disco de corte defeituoso poderá ocasionar ferimentos pessoais. Ver as instruções na secção Montagem,

- Verifique se a protecção está intacta e se não tem fendas nem deformações.

Sistema anti-vibração



ATENÇÃO! A sobreexposição a vibrações pode causar lesões cardiovasculares e nervosas a pessoas com problemas de circulação sanguínea. No caso de sentir sintomas físicos que o façam suspeitar de sobreexposição a vibrações, consulte um médico. Estes sintomas podem manifestar-se como torpor, ausência de sensibilidade, 'cócegas', 'picadelas', dor, falta ou redução de força normal, alterações de cor da pele ou da sua superfície. Estes sintomas manifestam-se normalmente nos dedos, nas mãos e nos punhos. Estes sintomas são mais evidentes a temperaturas baixas.

- A máquina está equipada com um sistema de amortecimento de vibrações, construído de forma a propiciar uma utilização tão confortável e isenta de vibrações quanto possível.
- O sistema de amortecimento de vibrações da máquina reduz a transmissão das vibrações entre a parte do motor/equipamento de corte e a parte dos punhos.

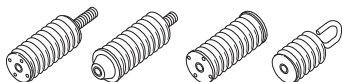

Verificação do sistema anti-vibração



ATENÇÃO! O motor deve encontrar-se desligado e o conector desligado da unidade de alimentação.

- Verifique regularmente os elementos anti-vibração com vista a fissuras e deformação. Se estiverem danificados, substitua-os.
- Verifique se os elementos anti-vibração estão correctamente fixos entre a parte do motor e a dos punhos.

LÂMINAS DE CORTE

Noções gerais



ATENÇÃO! O disco de corte pode partir-se e causar ferimentos graves ao usuário.

O fabricante dos discos de corte fornece avisos e recomendações referentes à utilização e tratamento adequado dos mesmos. Estes avisos são fornecidos juntamente com o disco de corte.

Utilize apenas lâminas em conformidade com as normas/regulamentos nacionais ou regionais, por exemplo EN 13236, EN 12413 ou ANSI B7.1.

O disco de corte deverá ser verificado antes de ser instalado na serra e frequentemente durante a sua utilização. Verifique se existem fendas, segmentos perdidos (discos de diamante) ou peças partidas. Não utilize um disco de corte danificado.

Teste a integridade de cada novo disco de corte operando-o a uma aceleração total durante cerca de 1 minuto.

Os discos de corte da Husqvarna estão aprovados para máquinas de corte manuais.

- Existem dois tipos básicos de discos de corte; discos abrasivos e discos de diamante.

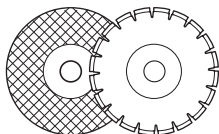

- Os discos de corte de qualidade mais alta são geralmente os mais económicos. Os discos de corte de qualidade inferior têm geralmente menos capacidade de corte e duram menos, o que resulta num custo mais alto em relação à quantidade de material desbastado.
- Certifique-se de estar a usar o casquilho certo para o disco de corte que vai ser montado na máquina. Veja instruções na secção "Montagem de disco de corte".

Discos de corte adequados

Discos de corte	
Discos abrasivos	Sim*
Discos de diamante	Sim
Lâminas denteadas	Não

Para mais informações, ver a secção de "Especificações Técnicas".

*Sem água

Discos de corte para materiais diversos



ATENÇÃO! Nunca use o disco de corte para outros materiais que não aquele a que se destina.

Nunca utilize uma lâmina de diamante para cortar materiais de plástico. O calor produzido durante o corte pode fazer com que o plástico derreta e adira ao disco de corte, provocando um retrocesso.

Cortar metal gera faíscas que podem iniciar um incêndio. Não use a máquina perto de substâncias ou gases inflamáveis.

Respeite as instruções fornecidas com a lâmina de corte no que respeita à sua adequação para as várias aplicações; caso tenha dúvidas, contacte o seu revendedor.

	Betão	Metal	Plástico	Ferro forjado
Discos abrasivos*	X	X	X	X
Discos de diamante	X	X*	---	X*

* Apenas lâminas especializadas.

Máquinas manuais de alta velocidade.



ATENÇÃO! Nunca utilize um disco marcado com uma velocidade de rotação inferior à da cortadora. Utilize apenas lâminas de corte fabricadas para cortadoras portáteis de alta velocidade.

- Existem vários discos de corte que podem ser instalados neste cortador de disco, mas que se destinam a serras fixas e apresentam uma velocidade de rotação inferior à necessária para esta serra portátil. Nunca se devem utilizar discos de corte com uma velocidade de rotação mais baixa nesta serra.
- Os discos de corte da Husqvarna são fabricados para cortadores de disco portáteis de alta velocidade.
- O disco de corte deve estar marcado para uma velocidade de rotação igual ou superior à indicada na placa de tipo da máquina. Nunca use discos marcados para velocidade inferior à indicada na placa de tipo da máquina.

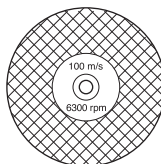

LÂMINAS DE CORTE

Vibrações nos discos

- O disco pode ficar excêntrico e vibrar se a pressão de aplicação usada for demasiado alta.
- Diminuir a pressão de aplicação pode eliminar a vibração. Se isso não resolver, substitua o disco.

Discos abrasivos



ATENÇÃO! Não utilize lâminas abrasivas com água. A capacidade das lâminas abrasivas é prejudicada quando estas são expostas à água ou a humidade, resultando num risco aumentado da lâmina se partir.

- O material cortante dos discos abrasivos é composto por grãos abrasivos aglomerados com aglutinantes orgânicos. Os "discos de corte reforçados" consistem em uma base têxtil ou de fibra que evita a ruptura total em rotação máxima de trabalho em caso do disco se quebrar ou danificar.
- O desempenho de um disco de corte é determinado pelo tipo e tamanho das partículas abrasivas e pelo tipo e dureza do aglomerante orgânico.
- Verifique se o disco está isento de fendas e outros danos.

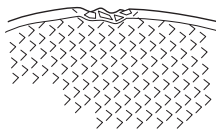

- Experimente o disco abrasivo suspendendo-o de um dedo e batendo-lhe levemente com o cabo de uma chave de fendas ou com um objecto do mesmo tipo. Se o som resultante não for cheio e sonoro, é porque o disco está danificado.

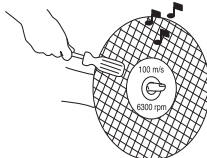

- **Não utilize discos de corte danificados. Antes de cada utilização, verifique se os discos de corte apresentam lascas e fendas. Se a ferramenta eléctrica ou o disco de corte caírem, verifique se existem danos ou instale um disco de corte intacto. Após a inspeção e instalação do disco de corte, posicione-se a si e às restantes pessoas em paralelo ao disco de corte rotativo e coloque em funcionamento a ferramenta eléctrica à rotação máxima sem carga durante 1 minuto. Os discos de corte danificados normalmente quebrar-se-ão durante este período.**

- **Não utilize rodas reforçadas gastas de ferramentas eléctricas de maior dimensão. As lâminas de ferramentas eléctricas de maior dimensão não são adequadas à velocidade superior de uma ferramenta mais pequena e podem rebentar.**

Discos abrasivos para materiais diversos

Tipo de disco	Material
Disco para betão	Betão, asfalto, alvenaria, ferro fundido, alumínio, cobre, latão, cabos, borracha, plástico etc.
Disco para metal	Aço, ligas de aço e outros metais duros.

Discos de diamante

Noções gerais



ATENÇÃO! Nunca utilize uma lâmina de diamante para cortar materiais de plástico. O calor produzido durante o corte pode fazer com que o plástico derreta e adira ao disco de corte, provocando um retrocesso.

Os discos de diamante podem ficar muito quentes durante a utilização. Uma lâmina sobreaquecida deve-se à utilização inadequada, e pode deformar-se, resultando em danos e em ferimentos.

Cortar metal gera faíscas que podem iniciar um incêndio. Não use a máquina perto de substâncias ou gases inflamáveis.

- Os discos de diamante consistem de uma estrutura de aço com segmentos que contêm diamantes industriais.
- Os discos de diamante proporcionam um custo mais baixo por operação de corte, menos substituições de disco e uma profundidade de corte constante.
- Quando usar um disco de diamante, verifique se roda na direcção indicada pela seta no disco.

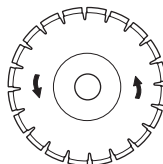

LÂMINAS DE CORTE

Discos de diamante para materiais diversos

- Os discos de diamante são usados de preferência em todos os tipos de alvenaria, cimento armado e outros materiais compósitos.
- Os discos de diamante podem ter diferentes graus de dureza.
- Devem ser utilizadas lâminas especiais para cortar metal. Consulte o seu concessionário na escolha do produto adequado.

Afiação de discos de diamante

- Use sempre um disco de diamante afiado.
- Os discos de diamante podem ficar rombos se for usada a pressão de aplicação errada ou se forem usados no corte de determinados materiais, tais como betão fortemente armado. Trabalhar com uma lâmina de diamante romba provoca sobreaquecimento, que pode resultar na libertação de segmentos de diamante.
- Afie a lâmina cortando em material macio, como grés ou tijolo.

Discos de diamante e arrefecimento

- A fricção originada durante o corte faz com que a lâmina de diamante aqueça. Caso não seja evitado, o aquecimento excessivo da lâmina pode provocar a perda da tensão da lâmina ou a quebra do núcleo.

Discos de diamante para em seco

- Apesar de não ser necessária água para o arrefecimento, as lâminas de corte a seco têm de ser arrefecidas através do fluxo de ar em redor das lâminas. Por este motivo, as lâminas de corte a seco apenas são recomendadas para utilizações de corte intermitentes. Após alguns segundos de corte, deverá permitir-se que a lâmina seja operada 'livre', sem carga, para que o fluxo de ar ao redor da lâmina possa dissipar o calor.

Discos de diamante para corte húmido

- Durante a serragem, as lâminas de diamante de corte húmido têm de ser utilizadas com água, de forma a manter o núcleo da lâmina e os segmentos frescos. As lâminas de corte húmido NÃO devem ser utilizadas a seco.
- A utilização de lâminas de corte húmido sem água pode provocar uma acumulação excessiva de calor, o que origina um desempenho fraco, danos graves na lâmina e coloca a segurança em risco.
- O arrefecimento a água arrefece o disco e aumenta a respectiva vida útil, reduzindo simultaneamente a formação de poeira.

Lâminas denteadas



ATENÇÃO! Nunca utilize lâminas denteadas, tais como lâminas para madeira, discos denteados, lâminas de carbetto, etc. O risco de retrocesso aumenta significativamente e as pontas podem ser arrancadas e arremessadas a alta velocidade. A falta de cuidado pode causar ferimentos graves ou mesmo a morte.

O regulamento governamental exige um tipo diferente de protecção para lâminas de ponta de carbetto, que não está disponível para cortadores de disco - uma protecção de 360 graus. Os cortadores de disco (esta serra) utilizam lâminas abrasivas ou de diamante, e possuem um sistema de protecção diferente que não proporciona protecção adequada contra os perigos decorrentes das lâminas para corte de madeira.



A utilização deste cortador de disco com uma lâmina de dentes de pastilha de carbono constitui uma violação dos regulamentos de segurança no trabalho.

Dadas a natureza perigosa e as circunstâncias exigentes envolvidas nas operações de combate a incêndios e de resgate conduzidas pelas várias forças de segurança pública altamente especializadas e profissionais de segurança (bombeiros), a Husqvarna está consciente de que estas forças poderão fazer uso deste cortador de disco com lâminas de carbetto, em determinadas situações de emergência, dada a sua capacidade de cortar muitos tipos de obstruções e materiais combinados sem ser necessário trocar de lâmina ou de máquina. Ao utilizar este cortador de disco, tenha em atenção que as lâminas de carbetto têm uma maior tendência de provocar retrocessos que as lâminas abrasivas ou de diamante, caso não sejam utilizadas de forma adequada. As lâminas de carbetto podem também arremessar pedaços de material.

Por estas razões, um cortador de disco equipado com uma lâmina de carbetto não deve nunca ser utilizado excepto por profissionais de segurança pública altamente especializados que estejam conscientes dos riscos associados ao seu uso e, mesmo assim, apenas em circunstâncias exigentes em que as outras ferramentas não sejam consideradas suficientemente eficientes, em operações de combate a incêndios ou de resgate. Um cortador de disco equipado com uma lâmina de carbetto nunca deve ser utilizado para cortar madeira em operações que não sejam de resgate. Para estas aplicações, uma motosserra ou uma serra circular serão a ferramenta adequada.

LÂMINAS DE CORTE

Transporte e armazenagem

- Não guarde ou transporte a cortadora com o disco de corte montado. Todos os discos devem ser removidos da cortadora e bem armazenados após o uso.
- Conserve o disco de corte em local seco e não sujeito a geada. Deve ter-se especial cuidado com os discos abrasivos. Os discos abrasivos devem ser armazenados numa superfície plana e horizontal. Se um disco abrasivo for guardado húmido, pode ficar desequilibrado e provocar danos.
- Examine os discos novos com relação a defeitos causados por transporte ou armazenagem.

MONTAGEM E AJUSTAMENTOS

Noções gerais



ATENÇÃO! Retire sempre a ficha da tomada de corrente antes de efectuar trabalhos de limpeza, manutenção ou montagem.

Os discos de corte da Husqvarna estão aprovados para máquinas de corte manuais.

Verificar o eixo do fuso e as anilhas flangeadas

Quando a lâmina é substituída por uma nova, verifique as anilhas flangeadas e o eixo do fuso.

- Certifique-se de que as roscas do eixo do fuso não estão danificadas.
- Certifique-se de que a superfície de contacto da lâmina e as anilhas flangeadas não estão danificadas, que são do tamanho certo, que estão limpas e que funcionam corretamente no eixo do fuso.

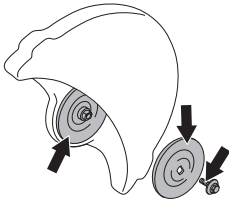

Utilize apenas as anilhas flangeadas fornecidas pela Husqvarna, diâmetro mín. de 105 mm/4,1".

Verificação do casquilho

Os casquilhos das hastes são utilizados para fixar a máquina no orifício central do disco de corte. Uma placa na protecção da lâmina indica o casquilho que vem instalado de origem.

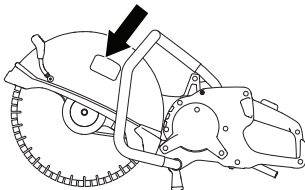

- Verifique que o casquilho no fuso do eixo da máquina corresponde ao furo central do disco de corte.

Utilize apenas casquilhos fornecidos pela Husqvarna. Esses casquilhos foram concebidos para o seu cortador de disco.

Verificando a direcção de rotação da lâmina

- Quando usar um disco de diamante, verifique se roda na direcção indicada pela seta no disco. O sentido de rotação da máquina é indicado pelas setas no braço de corte.

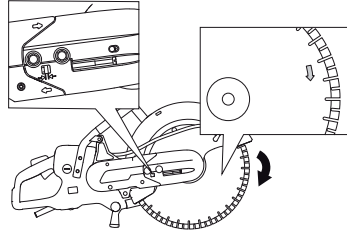

Montagem do disco de corte

- O disco é colocado no casquilho entre a anilha flangeada (A) e a anilha flangeada (B). Tem-se de rodar as anilhas flangeadas de forma a encaixarem no veio.

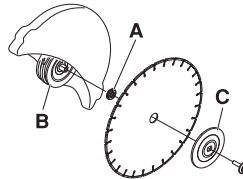

- Bloqueie o eixo. Introduza uma ferramenta no furo da unidade de corte e faça rodar a lâmina até esta se encontrar fixa.

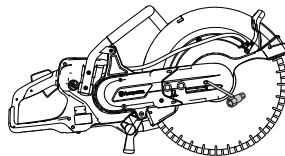

- O parafuso de fixação do disco de corte deve ser apertado a 25 Nm.

MONTAGEM E AJUSTAMENTOS

Protecção do disco de corte

A protecção do equipamento de corte tem que ser ajustada de modo à parte traseira encostar à peça de trabalho. O material desbastado e chispas provenientes do corte são então recolhidos pela protecção e desviados do utilizador.

A protecção da lâmina tem paragem por fricção.

- Empurre os bordos da protecção contra a peça que está a trabalhar ou ajuste a protecção com o punho de ajuste. Esta protecção tem que estar sempre montada na máquina.

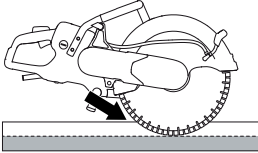

Unidade de corte possível de inverter

A máquina encontra-se equipada com uma unidade de corte possível de inverter, para cortar junto a paredes ou ao nível do solo: o único limite é a espessura da protecção da lâmina.

Existe o risco acrescido de retrocesso quando se corta com a unidade de corte invertida. O disco de corte encontra-se mais afastado do centro da máquina, o que significa que o punho e o disco de corte não se encontram alinhados. A máquina torna-se mais difícil de controlar se o disco ficar entalado ou preso na zona de perigo de retrocesso. Para mais informações, consultar a secção com o título "Retrocesso" na secção "Funcionamento".

Algumas das boas características ergonómicas da máquina poderão ser igualmente postas em causa. Cortar com a unidade de corte invertida apenas deve fazer-se se não for possível cortar da maneira convencional.

- Afrouxe primeiro os dois parafusos e depois o parafuso de afinação até a correia ficar frouxa.

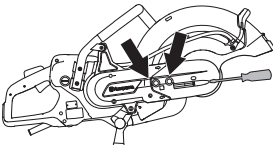

- Desmonte depois os dois parafusos e a protecção da correia.

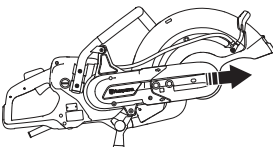

- Desligue a mangueira da água e o punho da protecção da lâmina (A). Retire o batente (B).
- A unidade de corte está agora solta e pode ser retirada do motor. Desmonte a correia da polia.

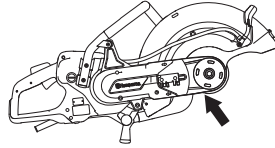

- Rode a caixa de rolamento para a direção oposta e volte a montar o batente.

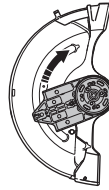

- Fixe a cabeça de corte ao outro lado do braço de corte.

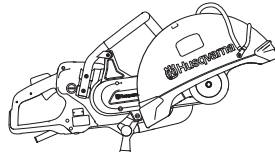

- Coloque a protecção da correia na unidade de corte invertida.
- Aperte a correia de transmissão. Ver as instruções na secção "Manutenção".
- Monte o bocal da mangueira de água e a mangueira na parte superior da protecção da lâmina.

Ligar a água de arrefecimento

Ligue a mangueira da água ao fornecimento de água. Consulte as 'Especificações técnicas' para obter informações sobre o fluxo de água mais baixo permitido. Tenha em atenção que o bocal da mangueira está equipado com um filtro.

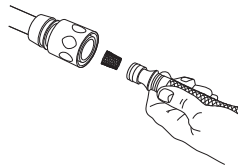

MONTAGEM E AJUSTAMENTOS

Fornecimento de água

Quando o bloqueio do acelerador (1) é pressionado, a válvula hidráulica é aberta.

A válvula hidráulica permanece aberta e o bloqueio do acelerador (1) permanece premido enquanto o acelerador (2) for mantido pressionado.

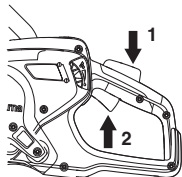

Doseamento da água

O caudal de água pode ser regulado com o dedo polegar durante a operação.

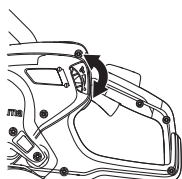

Para maximizar a vida útil de lâmina, é necessário um caudal de água abundante.

NOTA! A pressão de água e o fluxo de água são extremamente importantes para o arrefecimento e para a vida útil do disco. Um arrefecimento inadequado reduz a vida útil do disco e o próprio disco.

Corte a seco

- Rode o interruptor do lado direito 180° para redirecionar a água de arrefecimento.

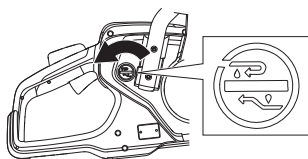

- Pare o fluxo da água com o botão do lado esquerdo. A água de arrefecimento irá então passar através da mangueira de retorno.

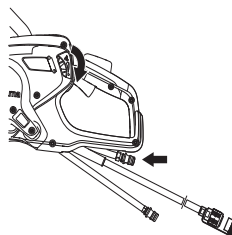

OPERAÇÃO

Equipamento de protecção

Noções gerais

Nunca use uma máquina sem que possa pedir ajuda em caso de acidente.

Equipamento de protecção pessoal

Em quaisquer circunstâncias de utilização da máquina deve ser utilizado equipamento de protecção pessoal aprovado. O equipamento de protecção pessoal não elimina o risco de lesão mas reduz os seus efeitos em caso de acidente. Consulte o seu concessionário na escolha do equipamento.



ATENÇÃO! A utilização de produtos de corte, esmerilhamento, perfuração, polimento ou configuração de material, podem criar poeiras e vapores contendo químicos prejudiciais para a saúde. Informe-se sobre a composição do material com que trabalha e use uma máscara respiratória adequada. A exposição prolongada a ruídos pode provocar danos auditivos permanentes. Por isso, use sempre protectores acústicos aprovados. Esteja sempre atento a sinais de alarme ou avisos de viva voz quando usar protectores acústicos. Retire os protectores acústicos logo que o motor tenha parado.

Use sempre:

- Capacete protector aprovado
- Protectores acústicos
- Protecção ocular aprovada. Mesmo que se use viseira, devem usar-se óculos de protecção aprovados. Consideram-se óculos de protecção aprovados, os que estejam conformes com a norma ANSI Z87.1 nos EUA ou EN 166 nos países da UE. A viseira deve estar conforme com a norma EN 1731.
- Máscara respiratória
- Luvas fortes e de agarre seguro.
- Vestuário justo, forte e confortável que permita total liberdade de movimentos. O corte produz faíscas que podem incendiar o vestuário. A Husqvarna recomenda a utilização de algodão com tratamento antifogo ou ganga grossa. Não utilize vestuário de materiais como nylon, poliéster ou seda artificial. Em caso de incêndio, estes materiais podem derreter e colar-se à pele. Não utilize calções
- Botas com biqueiras de aço e solas antideslizantes.

Outro equipamento de protecção



ATENÇÃO! Podem originar-se faíscas que podem causar um incêndio, ao trabalhar com a máquina. Tenha sempre à mão extintilhos para extinção de incêndios.

- Extintor de incêndios
- Kit de primeiros socorros

Avisos gerais de segurança



ATENÇÃO! Esta secção descreve as regras básicas de segurança para o trabalho com a máquina. A informação apresentada nunca substitui os conhecimentos, capacidades e a experiência de um profissional. Leia as instruções para o uso com toda a atenção e compreenda o seu conteúdo antes de fazer uso da máquina. Recomenda-se que os operadores que utilizam a máquina pela primeira vez, recebam formação prática antes de utilizar a máquina. Esteja consciente de que é você, o operador, o responsável por evitar expor pessoas e bens a situações que possam representar perigo de danos pessoais ou materiais. A máquina deve ser mantida limpa. As sinalizações e os autocolantes deverão estar totalmente legíveis.

Guarde todos os avisos e instruções para referência futura.

O termo "ferramenta eléctrica" nos avisos refere-se a ferramentas (com fio) ligadas à corrente eléctrica ou a ferramentas (sem fio) de funcionamento a bateria.

Segurança no local de trabalho

- **Mantenha a área de trabalho limpa e bem iluminada.** Áreas desarrumadas ou escuras convidam ao acidente.
- **Não maneje ferramentas eléctricas em ambientes explosivos, tal como na presença de líquidos inflamáveis, gases ou poeiras.** As ferramentas eléctricas criam faíscas que podem poeiras ou gases.
- **Mantenha as crianças e restantes pessoas afastadas enquanto maneja uma ferramenta eléctrica.** As distrações podem fazê-lo perder o controlo.
- Evite usar a máquina em condições atmosféricas desfavoráveis. Por exemplo, nevoeiro denso, chuva, vento forte, frio intenso etc. Trabalhar com mau tempo é cansativo e pode levar a situações perigosas, tais como ir para terreno escorregadio.

OPERAÇÃO

- Assegure-se que não possa cair nenhum material, causando danos, enquanto estiver a trabalhar com a máquina. Tenha muito cuidado ao trabalhar em terreno inclinado.



ATENÇÃO! A distância de segurança da máquina de cortar é de 15 metros. Você é responsável pelo afastamento de animais e espectadores do local de trabalho. Não inicie o corte antes do local de trabalho estar livre e de você se encontrar numa posição estável.

Segurança no manejo de electricidade

- **Evite o contacto corporal com superfícies ligadas à terra, tais como tubos, radiadores, fogões e frigoríficos.** Existe um risco acrescido de choque eléctrico se o seu corpo estiver ligado à terra.
- **Não exponha ferramentas eléctricas a chuva ou condições de elevada humidade.** Se a água entrar numa ferramenta eléctrica irá aumentar o risco de choque eléctrico.
- **Não danifique o fio eléctrico. Nunca use o fio eléctrico para transportar, puxar ou desligar a ferramenta eléctrica da tomada. Mantenha o fio eléctrico fora do alcance de calor, óleo, arestas cortantes ou peças em movimento.** Fios eléctricos danificados ou emaranhados aumentam o risco de choque eléctrico.
- **Ao manejar uma ferramenta eléctrica no exterior, use uma extensão eléctrica adequada para utilização em exteriores.** A utilização de uma extensão eléctrica adequada para utilização em exteriores reduz o risco de choque eléctrico.
- **Caso a operação da ferramenta eléctrica num local húmido seja inevitável, utilize uma fonte de alimentação com corta-circuito em caso de falha de terra.** A utilização de um corta circuito em caso de falha de terra reduz o risco de choques eléctricos.
- Verifique se o fio e a extensão estão intactos e em bom estado. Se o fio da máquina estiver danificado, não use a máquina e entregue-a a uma oficina de reparações autorizada para ser reparada. Um cabo curto implica o risco de uma capacidade reduzida da máquina e sobreaquecimento.
- A máquina deve ser ligada a uma tomada com ligação à terra. Verifique se a tensão de rede coincide com a indicada na placa que se encontra na máquina.
- Quando começar a usar a máquina, certifique-se de que o fio se encontra atrás de si de modo ao fio não sofrer danos.



ATENÇÃO! Não lave a máquina à pressão, pois a água pode penetrar no sistema eléctrico ou no motor e causar danos na máquina ou curto-circuitos.

Segurança pessoal

- **Mantenha-se alerta, tenha atenção às suas acções e use o bom senso ao manejar uma ferramenta eléctrica. Não use uma ferramenta eléctrica se estiver cansado ou sob a influência de drogas, álcool ou medicação.** Um momento de desatenção durante o manejo de ferramentas eléctricas pode resultar em lesões pessoais graves.
- **Use equipamento de protecção pessoal. Use sempre protecção ocular.** O equipamento de protecção como máscara respiratória, calçado de segurança antiderrapante, capacete de segurança ou protecção dos ouvidos, usados para as condições adequadas, reduzirão as lesões pessoais.
- **Vista-se adequadamente.** Não use peças de roupa soltas ou jóias. Mantenha o cabelo, roupas e luvas longe de quaisquer peças em movimento. Roupas soltas, jóias ou cabelo comprido podem ser apanhados nas peças em movimento.
- **Evite o arranque não intencional. Assegure-se de que o interruptor está na posição OFF (desligado) antes de ligar a uma fonte de alimentação eléctrica, pegar ou transportar a ferramenta.** Transportar ferramentas eléctricas com o dedo no interruptor ou ligar ferramentas eléctricas à corrente eléctrica com o interruptor ligado pode causar acidentes.
- **Remova qualquer chave de ajuste ou chave de porcas antes de ligar a ferramenta à corrente eléctrica.** Uma chave de porcas ou uma chave ligada a uma peça em rotação da ferramenta eléctrica pode resultar em lesões pessoais.
- **Não se debruce. Mantenha o equilíbrio e os pés sempre bem assentes.** Isto permite um melhor controlo da ferramenta eléctrica em situações inesperadas.
- **Se forem fornecidos dispositivos para a ligação a equipamentos de extracção e de recolha de poeiras, certifique-se de que os mesmos estão ligados e são usados adequadamente.** A utilização de um equipamento de recolha de poeiras pode reduzir os riscos relacionados com poeiras.
- Mantenha-se afastado dos discos quando o motor está a funcionar.

Utilização e manutenção de ferramentas eléctricas

- **Não force a ferramenta eléctrica. Use a ferramenta eléctrica correcta para a sua aplicação.** A ferramenta eléctrica correcta fará um trabalho melhor e mais seguro ao ritmo para o qual foi desenhada.
- **Não use a ferramenta eléctrica se o interruptor não ligar ou desligar.** Qualquer ferramenta eléctrica que não possa ser controlada com o interruptor é perigosa e tem de ser reparada.
- **Guarde ferramentas eléctricas que não estão a ser utilizadas fora do alcance das crianças e não permita que qualquer pessoa não familiarizada com a ferramenta eléctrica ou com as suas**

OPERAÇÃO

instruções manje a ferramenta eléctrica. As ferramentas eléctricas são perigosas nas mãos de utilizadores inexperientes.

- **Faça a manutenção às ferramentas eléctricas. Verifique quanto a desalinhamentos ou bloqueio de peças móveis, danos de peças e qualquer outra condição que possa afectar o funcionamento da ferramenta eléctrica. Se estiver danificada, repare a ferramenta eléctrica antes de a usar.** Muitos acidentes são causados por ferramentas eléctricas com má manutenção.
- **Mantenha as ferramentas de corte afiadas e limpas.** Ferramentas de corte com as zonas de corte afiadas e bem mantidas têm menos probabilidades de bloquear e são mais fáceis de controlar.
- **Use a ferramenta eléctrica, acessórios e brocas, etc. de acordo com estas instruções, tomando em consideração as condições de funcionamento e o trabalho a ser executado.** A utilização da ferramenta eléctrica para operações diferentes das previstas pode resultar em situações perigosas.



ATENÇÃO! Em caso algum deverá a configuração original da máquina ser alterada sem autorização do fabricante. Use sempre acessórios genuínos. Modificações e/ou acessórios não autorizados podem provocar sérias lesões ou perigo de vida para o utilizador ou outros.

- Assegure-se de que não existem canalizações ou cabos eléctricos na área de trabalho ou no interior do material a ser cortado.
- Verifique sempre e marque o trajecto dos canos de gás. Serrar perto de canos de gás implica sempre grande perigo. Ao serrar, proceder de forma a não produzir chispas, dado haver um certo perigo de explosão. Esteja concentrado e atento à sua tarefa. Os descuidos podem resultar em ferimentos graves ou morte.
- A protecção do equipamento de corte tem sempre que estar montada quando a máquina estiver a funcionar.

Assistência

- **Em caso de necessidade de assistência, leve a sua ferramenta eléctrica a um técnico de reparações qualificado e que utilize apenas peças de substituição idênticas.** Isto irá assegurar que a segurança das ferramentas eléctricas é mantida.

Use sempre o seu bom senso

Não é possível cobrir todas as situações possíveis que poderá enfrentar. Actue sempre com precaução e use de senso comum. Caso se encontre numa situação em que se sinta inseguro, interrompa o trabalho e consulte um especialista. Contacte o seu revendedor, a sua oficina de serviço ou um utilizador experiente. Evite toda a utilização para a qual não se sinta suficientemente habilitado!

Técnicas básicas de trabalho



ATENÇÃO! Não dobre a cortadora para o lado, sob risco de prender ou partir o disco, causando danos pessoais.

Não deverá, em circunstância alguma, proceder a rectificações utilizando o lado da lâmina. É extremamente provável que o mesmo se danifique ou se quebre, podendo até provocar sérios danos. Use somente a parte cortante.

O corte de plásticos com lâmina de diamante pode provocar um retrocesso quando o material se derrete devido ao calor produzido e adere à lâmina. Nunca corte materiais de plástico com lâminas de diamante.

Cortar metal gera faíscas que podem iniciar um incêndio. Não use a máquina perto de substâncias ou gases inflamáveis.

- A máquina foi concebida e destina-se ao corte com lâminas abrasivas ou lâminas de diamante a utilizar em cortadoras portáteis de alta velocidade. A máquina não deve ser utilizada com qualquer outro tipo de lâmina, nem para realizar qualquer outro tipo de corte.
- Verifique se o disco de corte está correctamente montado e não revela defeitos. Ver instruções na secção "Discos de corte" e "Montagem e configuração".
- Verifique que está a utilizar o disco de corte correcto para a aplicação em causa. Ver instruções na secção "Lâminas de corte".
- Nunca corte materiais contendo amianto!
- Segure na serra com as duas mãos; agarre-a com firmeza, com os polegares e os dedos em volta dos punhos. Mantenha a mão direita no punho traseiro e a mão esquerda no punho dianteiro. Segure sempre o punho dianteiro pelas áreas de apoio isoladas. Todos os operadores, quer sejam destros ou canhotos, devem segurar a máquina desta forma. Nunca opere um cortador de disco segurando-o apenas com uma mão.

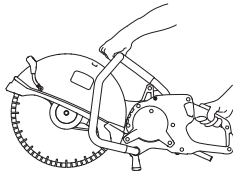

OPERAÇÃO

- Mantenha-se paralelo ao disco de corte. Evite posicionar-se imediatamente atrás. Em caso de retrocesso, a serra irá mover-se no plano do disco de corte.

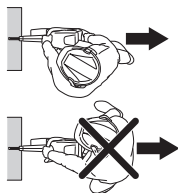

- Se a lâmina falhar durante o corte ou ao interromper um corte, liberte o acelerador e aguarde que a lâmina pare. Não retire a lâmina do corte enquanto esta está em movimento; caso contrário, pode ocorrer um retrocesso.
- Mantenha-se a distância do disco de corte com o motor a funcionar.
- Não deixe nunca a máquina sem vigilância com o motor a trabalhar.
- Não transporte a máquina com o equipamento de corte a rodar.
- Nunca pouse a ferramenta eléctrica até que o acessório pare completamente. (Dependendo do respetivo ajuste, a lâmina pode entrar em contacto com o solo na posição de repouso.)
- A protecção do equipamento de corte tem que ser ajustada de modo à parte traseira encostar à peça de trabalho. O material desbastado e chispas provenientes do corte são então recolhidos pela protecção e desviados do utilizador. As protecções do equipamento de corte têm sempre que estar montadas quando a máquina estiver a funcionar.

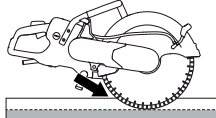

- Nunca utilize o sector de risco de retrocesso da lâmina **para cortar**. Ver as instruções na secção "Retrocessos".
- Mantenha bom equilíbrio e apoio para os pés.
- Nunca corte acima da altura dos ombros.
- Tenha muito cuidado quando realizar um 'corte com formato curvo' em paredes existentes e outras áreas sem visibilidade. A roda saliente pode cortar tubos de água ou gás, cabos eléctricos ou objetos que podem causar retrocesso.

- Nunca corte em cima de uma escada. Utilize uma plataforma ou um andaime se o corte for acima da altura do ombro.

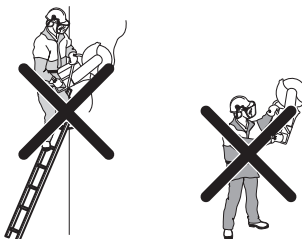

- Não se debruce
- Mantenha a peça em obra a uma distância confortável.
- Certifique-se de que tem uma posição de trabalho segura e estável.
- Certifique-se de que o disco não está em contacto com nada quando a máquina for posta em funcionamento.
- Aplique a lâmina de corte com suavidade, a uma velocidade de rotação elevada (aceleração total). Mantenha a rotação máxima até o corte estar completo.
- Opere a máquina sem forçar nem pressionar o disco.
- Faça entrar a máquina em linha com o disco de corte. Pressão lateral pode destruir o disco de corte e é muito perigosa.



- Avance e recue lentamente com o disco para obter uma pequena superfície de contacto entre o disco e o material que vai ser cortado. Desta maneira mantém-se a temperatura do disco baixa e obtém-se um corte eficaz.

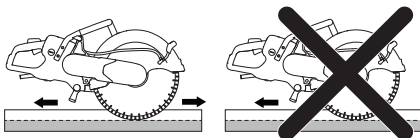

OPERAÇÃO

Arranque suave e protecção contra sobrecarga.

A máquina está equipada com arranque suave e protecção contra sobrecarga comandados electronicamente.

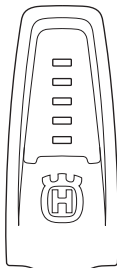

Indicação na máquina	Causa	Acção possível
1 lâmpada verde:	Indica que a ferramenta se encontra ligada à unidade de alimentação e está pronta para ser utilizada.	
	A potência útil é inferior a 70% da potência máxima disponível quando em utilização.	
2 lâmpadas verdes:	A potência útil situa-se entre 70% e 90% da potência máxima disponível quando em utilização.	
3 lâmpadas verdes:	Velocidade de corte ideal.	
	A potência útil é superior a 90% da potência máxima disponível.	
3 luzes verdes e 1 amarela:	A ferramenta encontra-se sob carga e a potência cai.	Reduza a carga até alcançar uma velocidade de corte ideal.
3 luzes verdes, 1 amarela e 1 vermelha:	O sistema está a ficar sobreaquecido.	Reduza a carga ou aumente o arrefecimento do motor e da unidade de alimentação.
Todas as lâmpadas ligadas ou a piscar:	O sistema encontra-se sobreaquecido e pode parar a qualquer momento.*	Reduza a carga ou aumente o arrefecimento do motor e da unidade de alimentação.
	Redução da potência:	O arrefecimento do motor pode ser melhorado aumentando a quantidade de refrigerante ou utilizando água fria.
	Redução automática da potência máxima disponível. A redução da potência tenta evitar o sobreaquecimento e a paragem automática do sistema.	O arrefecimento da unidade de alimentação pode ser melhorado trocando o filtro de ar ou colocando a unidade de alimentação num local com uma temperatura ambiente mais baixa.

* Se o sistema tiver sido desligado devido a um sobreaquecimento, as luzes continuarão a piscar até que o sistema tenha arrefecido e esteja pronto para ser reiniciado.

Se o disco de corte ficar encravado, o circuito electrónico corta imediatamente a corrente.

OPERAÇÃO

Lidar com as poeiras

A máquina está equipada com um kit de baixo volume de descarga de água que proporciona a máxima supressão de poeiras.

Sempre que possível, utilize lâminas de corte húmido com arrefecimento a água para uma gestão de poeiras ideal. Ver instruções na secção "Lâminas de corte".

Ajuste o fluxo de água com a torneira, de modo a capturar as poeiras resultantes do corte. O volume de água necessário depende do tipo de trabalho que irá realizar.

Caso a mangueira se solte da sua fonte, isto indica que a pressão de água na direcção da máquina é demasiado elevada. Ver instruções na secção com o título "Especificações técnicas" para determinar a pressão de água recomendada.

Retrocesso



ATENÇÃO! Os retrocessos são súbitos e podem ser muito violentos. A cortadora pode ser arremessada para cima e para trás, na direcção do utilizador, num movimento rotativo, podendo resultar em ferimentos graves e mesmo fatais. É fundamental compreender o que causa do retrocesso e como evitá-lo antes de utilizar a máquina.

Um retrocesso é um movimento súbito para cima que pode acontecer caso a lâmina fique presa ou encravada na zona de retrocesso. A maioria dos retrocessos é ligeira e não constitui perigo de maior. Porém, um retrocesso pode igualmente ser muito violento, arremessando a máquina para cima e para trás, na direcção do utilizador, num movimento rotativo, e causar ferimentos graves e mesmo mortais.

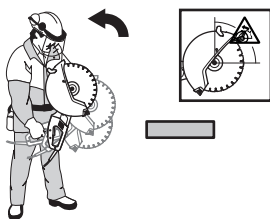

Força reactiva

A força reactiva está sempre presente quando se realizam cortes. Esta força puxa a máquina da direcção oposta à rotação da lâmina. Na maioria das vezes, esta força é insignificante.

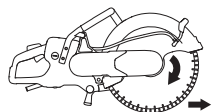

Porém, caso a lâmina fique presa ou entalada, a força reactiva intensifica-se, o que pode fazer com que perca o controlo da cortadora.

Zona de retrocesso

Nunca utilize o sector de risco de retrocesso da lâmina **para cortar**. Caso a lâmina fique presa ou entalada na zona de retrocesso, a força reactiva faz com que a máquina seja arremessada para cima e para trás num movimento rotativo, podendo causar ferimentos graves e mesmo mortais.

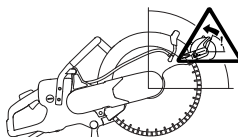

Retrocesso de subida

Caso a zona de retrocesso seja utilizada para cortar, a força reactiva faz com que a lâmina suba no corte. Não utilize a zona de retrocesso. Utilize o quadrante inferior da lâmina, de modo a evitar o retrocesso de subida.

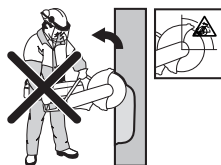

Retrocesso por fechamento do corte

Pode acontecer que a lâmina fique entalada, quando o corte se fecha. Porém, caso a lâmina fique presa ou entalada, a força reactiva intensifica-se, o que pode fazer com que perca o controlo da cortadora.



Caso a lâmina fique presa ou entalada na zona de retrocesso, a força reactiva faz com que a máquina seja arremessada para cima e para trás num movimento rotativo, podendo causar ferimentos graves e mesmo mortais. Tenha atenção à possibilidade de deslocação da peça em que está a trabalhar. Se a peça em que está a trabalhar não estiver devidamente apoiada e se deslocar durante o corte, poderá prender a lâmina e provocar um retrocesso.

OPERAÇÃO

Corte de tubagens

Devem utilizar-se precauções especiais quando se realizam cortes em tubagens. Caso o cano não esteja suportado de forma adequada e o corte não seja mantido com uma abertura adequada durante todo o processo de corte, a abertura de corte pode fechar entalando a lâmina e causando um retrocesso violento. Tenha especial atenção quando cortar um tubo com uma extremidade em forma de sino ou que se encontre numa vala, que possa afrouxar e prender a lâmina, caso não esteja devidamente apoiado.

Antes de iniciar o corte, o tubo deverá ser fixado para que não se desloque ou role durante o corte.

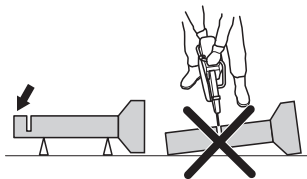

Caso se permita que o tubo afrouxe e feche o corte, a lâmina ficará presa no sector de risco de retrocesso, podendo provocar um retrocesso grave.

Se o tubo estiver devidamente apoiado, a extremidade do tubo desloca-se para baixo, o corte abre e a lâmina não ficará presa.

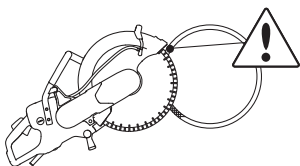

Sequência adequada para o corte de um tubo

- 1 Corte primeiro a secção I.
- 2 Passe para o lado II e corte da secção I até à parte inferior do tubo.
- 3 Passe para o lado III e corte a parte restante da extremidade do tubo, terminando na parte inferior.

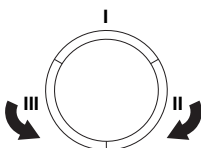

Como evitar o retrocesso

Evitar retrocessos é simples.

A peça a cortar deve estar sempre adequadamente suportada, de modo a que o corte permaneça aberto durante todo o processo de corte. Quando o corte abre não há lugar a retrocessos. Caso o corte feche e entale a lâmina, existe sempre o risco de um retrocesso.

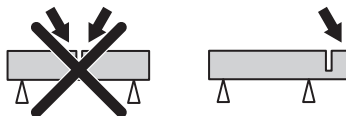

Tenha cuidado ao alimentar em sulco já existente.

Esteja atento caso a peça de trabalho se mova ou alguma outra coisa ocorra que possa comprimir o sulco e prender o disco.

Transporte e armazenagem

- Fixe o equipamento para transportá-lo, de modo a evitar danos e acidentes durante o transporte.
- Para transportar e armazenar lâminas de corte, consulte a secção "Lâminas de corte".
- Armazene o equipamento numa área que seja possível de trancar, de modo a mantê-lo fora do alcance de crianças e pessoas não autorizadas.

ARRANQUE E PARAGEM

Antes de ligar



ATENÇÃO! Antes de arrancar, observe o seguinte:

A unidade de alimentação da máquina deve ser ligada a uma tomada com ligação à terra.

Verifique se a tensão de rede coincide com a indicada na placa que se encontra na máquina.

Certifique-se de estar em posição estável e de que o disco de corte não possa entrar em contacto com qualquer coisa.

Certifique-se de que nenhuma pessoa estranha se encontra na zona de trabalho.

- Ligue a máquina à unidade de alimentação.
- Ligue a unidade de alimentação a uma tomada com ligação à terra

Interruptor corta-circuito em caso de falha na terra



ATENÇÃO! Nunca utilize a máquina sem o RCD incluído. A falta de cuidado pode causar ferimentos graves ou mesmo a morte.

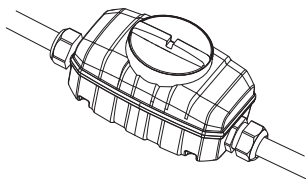

- Assegure-se de que o interruptor corta-circuitos em caso de falha de terra está ligado.

Verifique o corta-circuito em caso de falha na terra. Consulte as instruções no manual do utilizador da unidade de alimentação.

Ligação da água

NOTA! Nunca trabalhe com a máquina sem refrigerante, tal irá causar sobreaquecimento.

- Ligue a mangueira da água ao fornecimento de água.

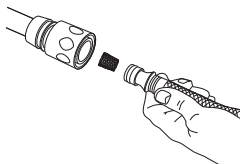

- Quando o bloqueio do acelerador (1) é pressionado, a válvula hidráulica é aberta.



Arranque

- Agarre o punho traseiro com a mão direita.

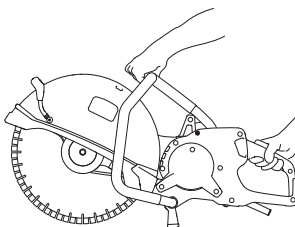

- Pressione o bloqueio do acelerador e segure o acelerador.
- Fazer funcionar a máquina sem carga e de forma segura, durante 30 segundos pelo menos.

Paragem



ATENÇÃO! O disco de corte continua a rodar até 10 segundos após o motor ser desligado.

- Pare o motor libertando o acelerador.

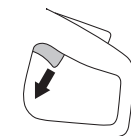

- O motor também pode ser parado premindo o botão de paragem de emergência na unidade de alimentação.

Desligue a ferramenta.

- Permita que o disco de corte pare completamente.
- Desligue a unidade de alimentação da grelha.

MANUTENÇÃO

Noções gerais



ATENÇÃO! O utente só pode efectuar trabalhos de manutenção e assistência do tipo descrito nestas instruções. Intervenções maiores devem ser efectuadas por uma oficina autorizada.

A inspecção e/ou manutenção é efectuada com o motor desligado e com a ficha de retirada da tomada de corrente.

Use equipamento de protecção pessoal. Ver as instruções na secção "Equipamento de protecção pessoal".

A duração da máquina pode ser afectada e o perigo de acidentes pode aumentar se a manutenção da máquina não for correcta e se as revisões e reparações não forem executadas de forma profissional. Se necessitar de mais esclarecimentos, entre em contacto com uma oficina autorizada.

Permita ao seu revendedor Husqvarna que verifique a sua máquina com regularidade e faça os ajustamentos e as reparações necessários.

Esquema de manutenção

No esquema de manutenção, pode verificar quais as peças da sua máquina que necessitam de manutenção, e a que intervalos deve efectuar essa manutenção. Os intervalos são calculados com base numa utilização diária da máquina, podendo diferir dependendo da taxa de utilização da máquina.

	Controle diário	Controlo semanal/40 horas	Controle mensal
Limpeza	Limpeza do exterior		
Inspecção funcional	Inspecção geral	Sistema anti-vibração*	Pinhão
	Sistema da água	Correia de transmissão	
	Acelerador*		
	Bloqueio do acelerador*		
	Protecção do disco de corte*		
	Disco de corte**		

Ver instruções na secção "Equipamento de segurança da máquina".

**Ver instruções na secção "Lâminas de corte" e "Montagem e configuração"

Limpeza

Limpeza do exterior

- Limpe a máquina diariamente depois de terminar o trabalho, enxaguando com água limpa.



ATENÇÃO! Não utilize máquinas de lavar de alta pressão para limpar a máquina.

Inspeção funcional

Inspeção geral



ATENÇÃO! Nunca use cabos danificados, pois podem causar acidentes graves e até mesmo mortais.

- Verifique se o fio e a extensão estão intactos e em bom estado. Se o fio da máquina estiver danificado, não use a máquina e entregue-a a uma oficina de reparações autorizada para ser reparada.
- Verifique se os parafusos e porcas estão apertados.

Correia de transmissão

Verifique a tensão da correia de accionamento.

- Para conseguir a tensão correcta da correia de transmissão, a porca quadrada deve ser posicionada do lado oposto da marca na tampa da correia de transmissão.

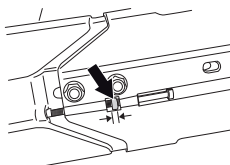

Esticar a correia de accionamento

- Uma correia de transmissão nova deve ser reapertada após cerca de uma hora de utilização.
- A correia de accionamento está encapsulada e bem protegida contra pó e sujidade.
- Para esticar a correia de accionamento, desapertar os parafusos que sujeitam o braço de corte.

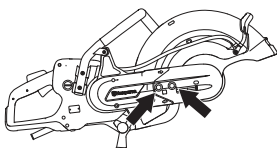

- Aparafuse em seguida o parafuso de afinação de forma à porca quadrada ficar em frente da marca na tampa. Dessa forma a correia é esticada automaticamente para a tensão correcta.

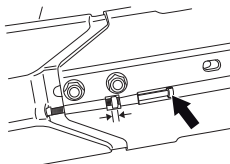

Substituição da correia de accionamento

- Afrouxe primeiro os dois parafusos e depois o parafuso de afinação até a correia ficar frouxa.

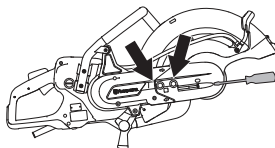

- Desmonte depois os dois parafusos e a protecção da correia.

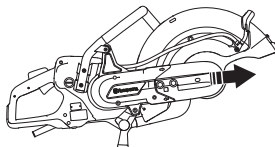

- Desmonte a correia da polia.

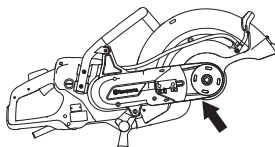

- A unidade de corte está agora solta e pode ser retirada do motor. Retire depois a tampa traseira da correia, desapertando os dois parafusos que a prendem.

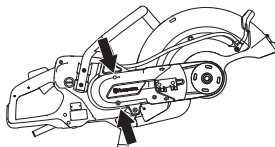

- Substitua a correia.
- A montagem é feita pela ordem inversa à da montagem.

Pinhão

- Verifique o desgaste na engrenagem da transmissão.

ESPECIFICAÇÕES TÉCNICAS

Especificações técnicas

Especificações técnicas	K6500 II
Motor	
Motor eléctrico	HF (High Frequency, alta frequência)
Funcionamento trifásico, Potência do motor - kw máx.	5,5
Funcionamento monofásico, Potência do motor - kw máx.	3
Peso	
Máquina sem lâmina e conjunto de cabos, kg/lbs	9,8 / 21.6
Fuso, eixo de saída	
Velocidade máxima do fuso, rpm	4300
Velocidade periférica máxima, m/s / ft/min	90/18000
Refrigeração a água	
Arrefecimento a água ou motor eléctrico	Sim
Refrigeração a água do disco	Sim
Pressão de água recomendada, bar/PSI	0,5-8 / 7-116
Fluxo de água mín. recomendado, l/min	0,5 a uma temperatura da água de 15 °C
Bocal de ligação	Tipo "Gardena"
Emissões de ruído (ver nota 1)	
Nível de potência sonora, medido em dB(A)	104
Níveis acústicos (ver nota 2)	
Nível de pressão acústica junto ao ouvido do utilizador, dB(A)	93
Níveis de vibração equivalentes, a_{hveq} (ver nota 3)	
Punho dianteiro, m/s^2	1,8
Punho traseiro, m/s^2	1,6

Nota 1: Emissões sonoras para as imediações, medidas sob forma de potência sonora (L_{WA}) conforme a EN 60745-1. Os dados comunicados relativamente ao nível de potência sonora têm uma incerteza de 3 dB(A).

Nota 2: Nível de ruído em conformidade a EN 60745-1. Os dados comunicados relativamente ao nível de pressão sonora têm uma incerteza de 3 dB(A).

Nota 3: O nível de vibrações equivalente, segundo a norma EN 60745-2-22, é calculado como a soma energética dos níveis de vibração ponderados no tempo. Os dados comunicados relativamente aos níveis de vibração têm uma incerteza de 1,5 m/s^2 .

Lâmina de corte abrasiva e de diamante recomendada, especificação

Diâmetro da lâmina de corte, polegadas/mm	Profundidade máxima de corte, mm/inch	Velocidade de rotação da lâmina, rpm	Velocidades de rotação da lâmina, m/s / pés/min	Diâmetro do orifício central da lâmina	Espessura máxima da lâmina, mm/inch
16" (400 mm)	155/6	4775	100/19600	25,4/1	5/0,2

ESPECIFICAÇÕES TÉCNICAS

Certificado CE de conformidade

(Válido unicamente na Europa)

A **Husqvarna AB**, SE-561 82 Huskvarna, Suécia, tel.: +46-36-146500, declara, sob exclusiva responsabilidade, que o cortador de disco **Husqvarna K6500 II** (em conjunto apenas com a unidade de alimentação de alta frequência da Husqvarna) com números de série a partir de 2016 (o ano é claramente indicado na etiqueta de tipo, seguido pelo número de série), está em conformidade com os requisitos da DIRETIVA DO CONSELHO:

- de 17 de Maio de 2006 "referente a máquinas" **2006/42/CE**.
- de 26 de Fevereiro de 2014 "referente a compatibilidade electromagnética" **2014/30/UE**.
- de 26 de fevereiro de 2014 "relativa a equipamento elétrico destinado a ser utilizado dentro de determinados limites de tensão" **2014/35/UE**.
- de 8 de junho de 2011 "relativa à restrição do uso de determinadas substâncias perigosas" **2011/65/UE**.

Foram respeitadas as normas seguintes: EN ISO 12100:2010, EN55014-1:2006+A1:2009, EN 55014-2:1997+A1:2002+A2:2008, EN 61000-3-2:2006+A1:2009+A2:2009, EN 61000-3-3:2008, EN 61000-4-2,-3,-4,-5,-6,-11, EN 60745-1:2009+C1:2010, EN 60745-2-22:2011+A11:2013.

A SMP Svensk Maskinprovning AB, Box 7035, SE-750 07 Uppsala, Suécia, executou o controle voluntário de tipo, de acordo com o disposto na directiva sobre máquinas (2006/42/CE), a pedido de Husqvarna AB. O certificado tem o número: SEC/15/2428 - K6500

Gotemburgo, 13 de março de 2016

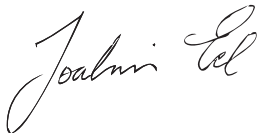

Diretor de I&D global

Construction Equipment Husqvarna AB

(Representante autorizado da Husqvarna AB e responsável pela documentação técnica.)

ESQUEMA ELÉCTRICO

Esquema eléctrico

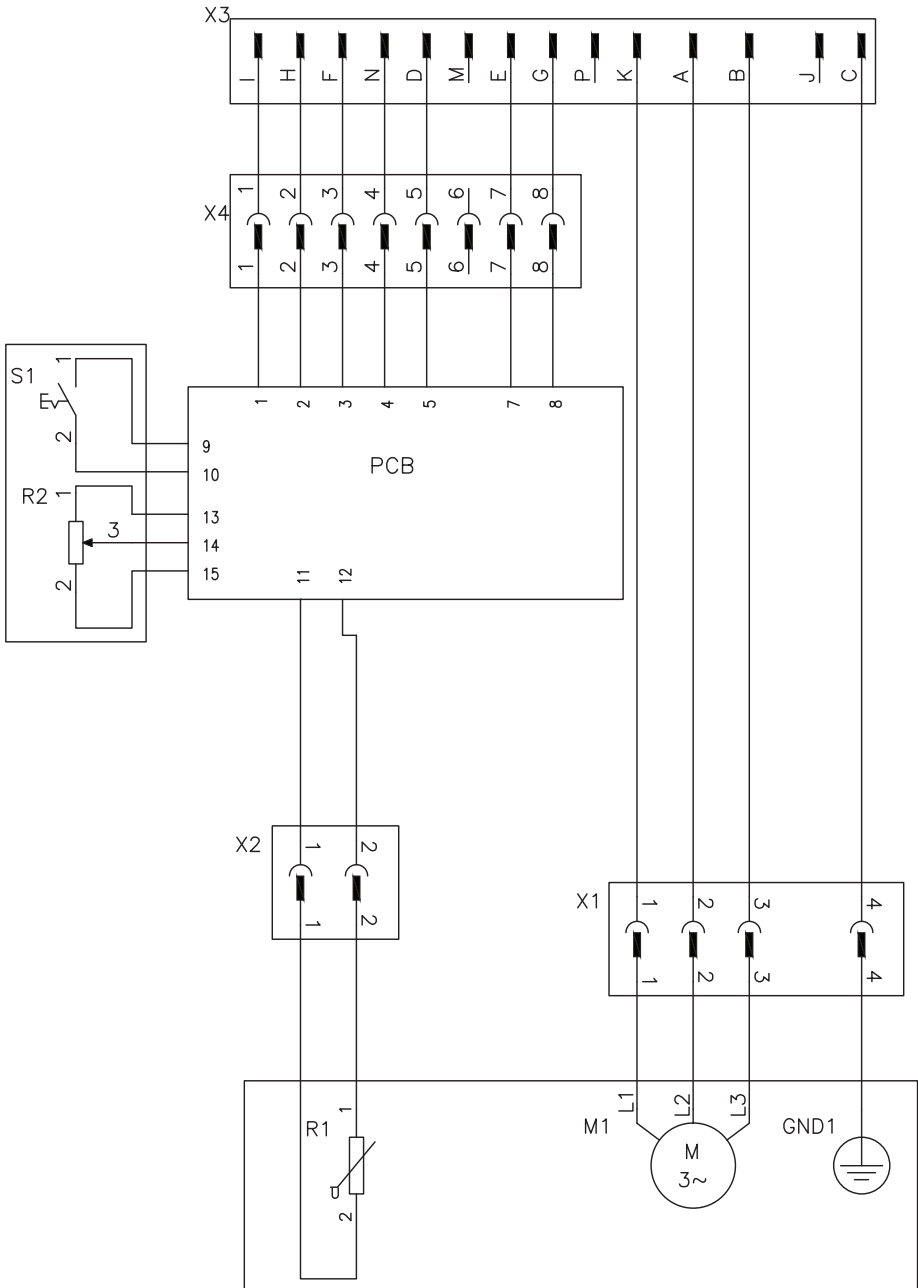

ΕΠΕΞΗΓΗΣΗ ΣΥΜΒΟΛΩΝ

Σύμβολα πάνω στο μηχάνημα:

ΠΡΟΕΙΔΟΠΟΙΗΣΗ! Το μηχάνημα μπορεί να γίνει επικίνδυνο. Η απρόσεχτη ή λανθασμένη χρήση μπορεί να έχει ως αποτέλεσμα σοβαρό ή θανάσιμο τραυματισμό του χειριστή ή άλλων ατόμων.

Διαβάστε προσεκτικά τις Οδηγίες χρήσεως και κατανοήστε το περιεχόμενο πριν χρησιμοποιήσετε το μηχάνημα.

Χρησιμοποιείτε ατομικό προστατευτικό εξοπλισμό. Βλ. τις οδηγίες στο κεφάλαιο "Ατομικές προστατευτικές εξοπλισμός"

Ελέγξτε ότι οι δίσκοι κοπής δεν παρουσιάζουν ρωγμές και άλλες φθορές.

Μην χρησιμοποιείτε κυκλικές πριονωτές λεπίδες

ΠΡΟΕΙΔΟΠΟΙΗΣΗ! Κατά το κόψιμο δημιουργούνται σωματίδια σκόνης που μπορεί να προκαλέσουν ζημία κατά την εισπνοή τους. Χρησιμοποιείτε εγκεκριμένη αναπνευστική μάσκα. Φροντίστε να υπάρχει καλός εξαερισμός.

ΠΡΟΕΙΔΟΠΟΙΗΣΗ! Σπίθες από τον κοπτικό δίσκο μπορεί να προκαλέσουν πυρκαγιά σε καύσιμα υλικά όπως: Βενζίνη, Ξύλα, Ξερά χόρτα κλπ.

ΠΡΟΕΙΔΟΠΟΙΗΣΗ! Τα κλωστήματα (τινάγματα) μπορεί να είναι αιφνίδια, γρήγορα και βίαια και μπορεί να προκαλέσουν σοβαρούς τραυματισμούς για τη ζωή. Διαβάστε και κατανοήστε τις οδηγίες του χειριδίου πριν από τη χρήση του μηχανήματος.

Αυτό το προϊόν είναι σύμφωνο με τις ισχύουσες οδηγίες της ΕΚ.



Σήμα εξοπλισμού κοπής

A= Διάμετρος λεπίδας

B= Μέγ. ταχύτητα άξονα τροχού

C= Μέγιστο πάχος λεπίδας

D= Κατεύθυνση περιστροφής λεπίδας

E= Διαστάσεις δακτυλίου

Πινακίδα μοντέλου

Σειρά 1: Επωνυμία, μοντέλο (X,Y)

Σειρά 2: Σειριακός αριθμός με ημερομηνία κατασκευής (Y, W, X): Έτος, εβδομάδα, αριθμός ακολουθίας

Σειρά 3: Αρ. προϊόντος (X)

Σειρά 4: Απόδοση ισχύος

Σειρά 5: Κατασκευαστής

Σειρά 6: Διεύθυνση κατασκευαστή

Σειρά 7: Χώρα προέλευσης

Περιβαλλοντική σήμανση. Το σύμβολο στο προϊόν ή στη συσκευασία του υποδηλώνει ότι η απόρριψη αυτού του προϊόντος δεν μπορεί να γίνει όπως με τα οικιακά απορρίμματα. Θα πρέπει να μεταφερθεί σε κατάλληλο σταθμό ανακύκλωσης για ανακύκλωση των ηλεκτρικών και ηλεκτρονικών εξαρτημάτων του.

Φροντίζοντας για τη σωστή απόρριψη αυτού του προϊόντος μπορείτε να συμβάλετε στην αντιμετώπιση τυχόν αρνητικών επιπτώσεων στο περιβάλλον και στους ανθρώπους, οι οποίες μπορεί να προκληθούν από την εσφαλμένη μεταχείριση των απορριμάτων αυτού του προϊόντος.

Για πιο αναλυτικές πληροφορίες σχετικά με την ανακύκλωση αυτού του προϊόντος, επικοινωνήστε με την δημοτική σας αρχή, με την υπηρεσία διαχείρισης απορριμάτων ή με το κατάστημα στο οποίο έγινε η αγορά του.

Τα υπόλοιπα σύμβολα/επιγραφές του μηχανήματος αναφέρονται σε ειδικές απαιτήσεις για εκπλήρωση προδιαγραφών έγκρισης σε ορισμένες αγορές.

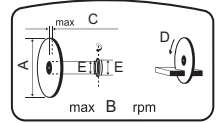

Επεξήγηση επιπέδων προειδοποίησης

Οι προειδοποιήσεις διακρίνονται σε τρία επίπεδα.

ΠΡΟΕΙΔΟΠΟΙΗΣΗ!



ΠΡΟΕΙΔΟΠΟΙΗΣΗ! Χρησιμοποιείται όταν υπάρχει κίνδυνος σοβαρού τραυματισμού ή θανάτου του χειριστή ή πρόκλησης ζημίας στον εξοπλισμό και τον περιβάλλοντα χώρο, εάν δεν τηρούνται οι οδηγίες που παρέχονται στο εγχειρίδιο.

ΠΡΟΣΟΧΗ!



ΠΡΟΣΟΧΗ! Χρησιμοποιείται όταν υπάρχει κίνδυνος τραυματισμού του χειριστή ή πρόκλησης ζημίας στον εξοπλισμό και τον περιβάλλοντα χώρο, εάν δεν τηρούνται οι οδηγίες που παρέχονται στο εγχειρίδιο.

ΣΗΜΕΙΩΣΗ!

ΣΗΜΕΙΩΣΗ! Χρησιμοποιείται όταν υπάρχει κίνδυνος βλάβης στα υλικά ή το μηχάνημα, εάν δεν τηρούνται οι οδηγίες που παρέχονται στο εγχειρίδιο.

ΠΕΡΙΕΧΟΜΕΝΑ

Περιεχόμενα

ΕΠΕΞΗΓΗΣΗ ΣΥΜΒΟΛΩΝ

Σύμβολα πάνω στο μηχάνημα:	79
Επεξήγηση επιπέδων προειδοποίησης	80

ΠΕΡΙΕΧΟΜΕΝΑ

Περιεχόμενα	81
-------------------	----

ΠΑΡΟΥΣΙΑΣΗ

Αγαπητέ πελάτη!	82
Σχεδιασμός και λειτουργίεσ	82
K6500 II	83

ΤΙ ΕΙΝΑΙ ΤΙ;

Πως λέγεται αυτό στο μηχάνημα?	84
--------------------------------------	----

ΕΞΟΠΛΙΣΜΟΣ ΑΣΦΑΛΕΙΑΣ ΤΟΥ ΜΗΧΑΝΗΜΑΤΟΣ

Γενικά	85
--------------	----

ΛΕΠΙΔΕΣ ΚΟΠΗΣ

Γενικά	87
Δίσκοι λείανσης	88
Δίσκοι διαμαντέ	89
Οδοντωτές λεπίδες	90
Μεταφορά και αποθήκευση	90

ΣΥΝΑΡΜΟΛΟΓΗΣΗ ΚΑΙ ΡΥΘΜΙΣΕΙΣ

Γενικά	91
Έλεγχος του άξονα περιστροφής και των ροδελών φλάντζας	91
Έλεγχος κουζινέτων	91
Έλεγχος της κατεύθυνσης περιστροφής της λεπίδας.	91
Τοποθέτηση κοπτικού δίσκου	91
Προφυλακτήρας δίσκου κοπής	92
Αναστρέψιμη κεφαλή κοπής	92
Συνδέστε την υδατόψηξη	92
Παροχή νερού	93
Δοσολογία νερού	93
Στεγνή κοπή	93

ΛΕΙΤΟΥΡΓΙΑ

Προστατευτικός εξοπλισμός	94
Γενικές προειδοποιήσεις ασφαλείας	94
Βασικές τεχνικές εργασίας	96
Μεταφορά και αποθήκευση	101

ΞΕΚΙΝΗΜΑ ΚΑΙ ΣΤΑΜΑΤΗΜΑ

Προτού ξεκινήσετε	102
Εκκίνηση	102
Σταμάτημα	102

ΣΥΝΤΗΡΗΣΗ

Γενικά	103
Πρόγραμμα συντήρησης	103
Καθαρισμός	103
Έλεγχος λειτουργίας	104

ΤΕΧΝΙΚΑ ΣΤΟΙΧΕΙΑ

Τεχνικά στοιχεία	105
Συνιστώμενος λειαντικός δίσκος και αδμαντοφόρα λεπίδα κοπής, προδιαγραφές ...	105
EK–Βεβαίωση συμφωνίας	106
ΣΧΔΙΟ ΚΑΛΩΔΙΩΣΗΣ	
Σχέδιο καλωδίωσης	107

Αγαπητέ πελάτη!

Σας ευχαριστούμε που επιλέξατε ένα προϊόν της Husqvarna!

Ελπίζουμε να μείνετε ικανοποιημένοι από το μηχανήμα σας και ότι θα γίνει ο βοσθός σας που θα σας συνοδεύει για μεγάλο χρονικό διάστημα. Έ αγορά ενός από τα προϊόντα μας σας παρέχει πάντα πρόσβαση σε επαγγελματική βοήθεια με επιδιορθώσεις και σέρβις. Εάν ε αντιπροσωπεία που αγοράσατε το μηχανήμα δεν έχει εξουσιοδοτημένο συνεργείο, τότε ρωτήστε τους για το πλεσιέστερο συνεργείο εξυπερέτεσης.

Ελπίζουμε αυτό το εγχειρίδιο χρήσης να σας φανεί ιδιαίτερα χρήσιμο. Βεβαιωθείτε ότι το εγχειρίδιο είναι πάντα διαθέσιμο στο χώρο εργασίας. Τερώντας όσα αναφέρονται σε αυτό (χρήσε, επισκευή, συντήρεσε, κλπ.) μπορείτε αισθετά να επμεκύνετε τε ζωή του καθώς και τον μεταπωλετική του αξία. Αν πουλήσετε το μηχανήμα σας, φροντίστε να δώσετε στον νέο κάτοχο και το εγχειρίδιο οδεγιών.

Πάνω από 300 χρόνια καινοτομίας

Η Husqvarna AB είναι μία Σουηδική με παράδοση που ανάγεται στο 1689, όταν ο Σουηδός Βασιλιάς Κάρολος XI διάταξε την κατασκευή ενός εργοστασίου για την παραγωγή μουσκέτων. Την εποχή εκείνη, είχαν ήδη μπει τα θεμέλια για τις μηχανολογικές ικανότητες πίσω από την ανάπτυξη κάποιων από τα κορυφαία προϊόντα του κόσμου, σε τομείς όπως τα κυνηγετικά όπλα, τα ποδήλατα, τις μοτοσικλέτες, τις οικιακές συσκευές, τις ραπτομηχανές και άλλα προϊόντα εξωτερικών δραστηριοτήτων.

Η Husqvarna αποτελεί τον παγκόσμιο ηγέτη στον τομέα του εξωτερικού εξοπλισμού ισχύος για τη δασοκομία, τη συντήρηση πάρκων και τη φροντίδα γρασιδιού και κήπων, καθώς επίσης και τον τομέα του εξοπλισμού κοπής και των αδμαντοφόρων εργαλείων τόνρευσης για τις βιομηχανίες κατασκευών και κατεργασίας λίθων.

Ευθύνη του ιδιοκτήτη

Αποτελεί ευθύνη του ιδιοκτήτη/εργοδότη να διασφαλίσει ότι ο χειριστής διαθέτει επαρκή γνώση σχετικά με τον ασφαλή τρόπο χρήσης της μηχανής. Οι επόπτες και οι χειριστές οφείλουν να έχουν αναγνώσει και κατανοήσει το Εγχειρίδιο Χρήσης. Θα πρέπει να γνωρίζουν:

- Τις οδηγίες ασφαλείας του μηχανήματος.
- Το εύρος εφαρμογών και περιορισμών του μηχανήματος.
- Τον τρόπο χρήσης και συντήρησης του μηχανήματος.

Η χρήση του παρόντος μηχανήματος είναι πιθανό να υπόκειται σε εθνική νομοθεσία. Μάθετε τι ορίζει η νομοθεσία στη περιοχή στην οποία εργάζεστε πριν αρχίσετε να χρησιμοποιείτε το μηχανήμα.

Τις επιφυλάξεις του κατασκευαστή

Μετά τη δημοσίευση του παρόντος εγχειριδίου, η Husqvarna μπορεί να εκδώσει συμπληρωματικό πληροφορία σχετικά με την ασφαλή λειτουργία αυτού του προϊόντος. Εναπόκειται στην ευθύνη του ιδιοκτήτη να είναι ενημερωμένος σχετικά με τις ασφαλέστερεσ μεθόδους λειτουργίας.

Η Husqvarna AB αναπτύσσει συνεχώς τα προϊόντα της και για το λόγο αυτό επιφυλάσσει στον εαυτό της το δικαίωμα τροποποιήσεων πχ. ως προς το σχεδιασμό και την εμφάνιση, χωρίς προειδοποίηση.

Για πληροφορίες και βοήθεια των πελατών, επικοινωνήστε μαζί μας στο δικτυακό μας τόπο: www.husqvarna.com

Σχεδιασμός και λειτουργίες

Αυτό είναι ένα προϊόν που περιλαμβάνεται σε μια σειρά εξοπλισμού ισχύος υψηλής συχνότητας για κοπή, διάτρηση και πρίονισμα τοιχιών. Ο εξοπλισμός αυτός έχει σχεδιαστεί για κοπή σκληρών υλικών, όπως τοιχοποιία ενισχυμένο μετόν, και δεν θα πρέπει να χρησιμοποιούνται για κανένα σκοπό πέραν των αναφερόμενων στο παρόν εγχειρίδιο.

Για τη λειτουργία του μηχανήματος απαιτείται επίσης η χρήση μιας πηγής ισχύος (PP) υψηλής συχνότητας της Husqvarna.

Αξίες όπως η άριστη απόδοση, η αξιοπιστία, η καινοτόμος τεχνολογία, οι προηγμένες τεχνολογικές λύσεις και ο σεβασμός του περιβάλλοντος διακρίνουν τα προϊόντα της Husqvarna. Ο χειριστής πρέπει να διαβάσει προσεκτικά το παρόν εγχειρίδιο, προκειμένου να διασφαλιστεί η ασφαλή λειτουργία αυτού του προϊόντος. Εάν χρειάζεστε περισσότερες πληροφορίες, απευθυνθείτε στον αντιπρόσωπό σας ή στην Husqvarna.

Παρακάτω περιγράφονται ορισμένα από τα μοναδικά χαρακτηριστικά του προϊόντος σας.

K6500 II

- Η μονάδα παρέχει υψηλή έξοδο ισχύος και μπορεί να χρησιμοποιήσει μονοφασική και τριφασική είσοδο παροχής, γεγονός που την καθιστά ευέλικτη και εύχρηστη.
- Η υδρόψυξη μπορεί να ρυθμιστεί σε δύο τρόπους λειτουργίας στο μηχάνημα: υγρή κοπή και στεγνή κοπή.
- Το ElgardΣ είναι μια ηλεκτρονική προστασία υπερφόρτωσης που προστατεύει τον κινητήρα. Η προστασία προφυλάσσει το μηχάνημα και επεκτείνει τη διάρκεια λειτουργικής ζωής του. Με τη βοήθεια του ElgardΣ, το μηχάνημα υποδεικνύει πότε προσεγγίζει το μέγιστο φορτίο.
Η ένδειξη φορτίου υποδεικνύει στο χρήστη ότι χρησιμοποιείται το σωστό επίπεδο φορτίου για τη διαδικασία κοπής και παρέχει μια προειδοποίηση εάν το σύστημα πρόκειται να υπερθερμανθεί.
- Ανταλλακτικοί βραχίονες και χέρια του συστήματος απόσβεσης κραδασμών, υψηλής απόδοσης.
- Ο σχεδιασμός είναι μικρού βάρους και διαστάσεων και εργονομικός, γεγονός που καθιστά τη μονάδα εύκολη στη μεταφορά.

ΤΙ ΕΙΝΑΙ ΤΙ;

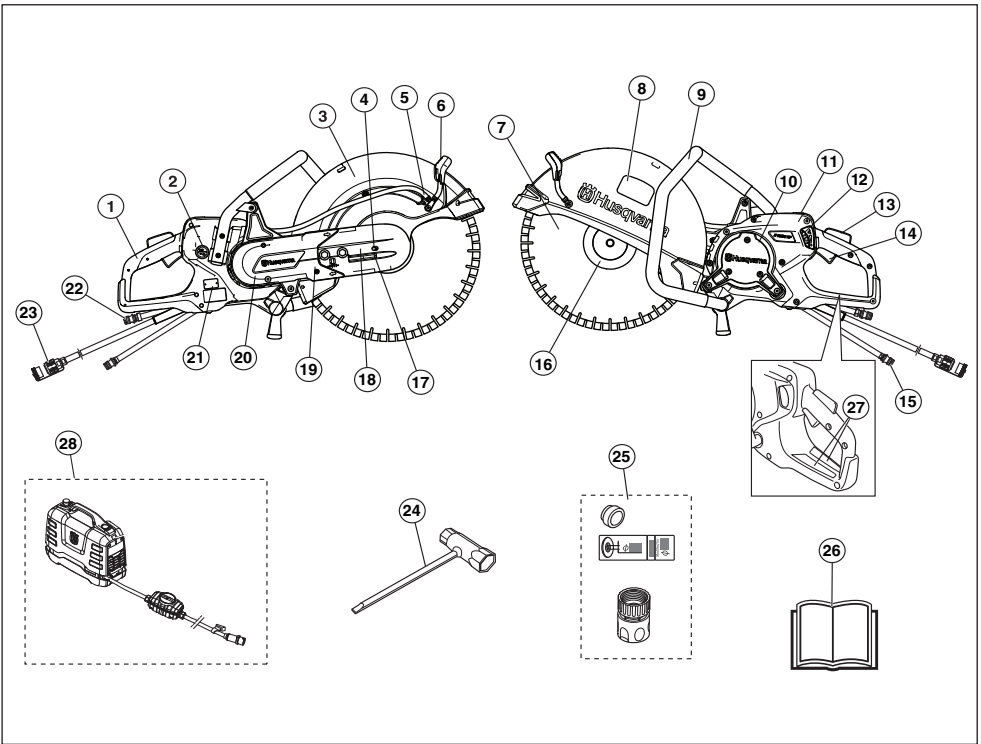

Πως λέγεται αυτό στο μηχάνημα?

- | | |
|--|--|
| 1 Πίσω χειρολαβή | 16 Φλάντζα, περιστρεφόμενος άξονας, κουζινέτο (βλ. οδηγίες στην ενότητα 'Συναρμολόγηση και ρυθμίσεις') |
| 2 Διακόπτης, ψύξη με νερό | 17 Τανυστήρας μιάντα |
| 3 Προφυλακτήρας δίσκου κοπής | 18 Κοπτικός εξοπλισμός |
| 4 Κλειδωμα του άξονα | 19 Βραχίονας κοπής |
| 5 Σετ νερού | 20 Προφυλακτήρας μιάντα |
| 6 Ρυθμιστική λαβή προστατευτικού λεπίδας | 21 Πινακίδα μοντέλου |
| 7 Κοπτικός δίσκος (δεν παρέχεται) | 22 Σύνδεση νερού, έξοδος (σωλήνας επιστροφής) |
| 8 Σήμα εξοπλισμού κοπής | 23 Σύνδεσμος |
| 9 Μπροστινή χειρολαβή | 24 Σύνθετο κλειδί |
| 10 Θύρες ελέγχου | 25 Κουζινέτο, σήματα και σύνδεσμοι νερού |
| 11 Οθόνη | 26 Οδηγίες χρήσεως |
| 12 Βρύση νερού με περιοριστή ροής | 27 Αυτοκόλλητο ενημερωτικό και προειδοποιητικό σήμα |
| 13 Ασφάλεια γκαζιού | 28 Απαιτείται η χρήση μιας πηγής ισχύος υψηλής συχνότητας της Husqvarna (δεν παρέχεται) |
| 14 Ρυθμιστής γκαζιού | |
| 15 Σύνδεση νερού, είσοδος | |

ΕΞΟΠΛΙΣΜΟΣ ΑΣΦΑΛΕΙΑΣ ΤΟΥ ΜΗΧΑΝΗΜΑΤΟΣ

Γενικά



ΠΡΟΕΙΔΟΠΟΙΗΣΗ! Ποτέ μην χρησιμοποιείτε ένα μηχάνημα με ελαττωματικά εξαρτήματα ασφάλειας. Εάν το μηχανήμα σας δεν πλερεί τους απαιτούμενους ελέγχους, απευθυνθείτε στον αντιπρόσωπο του σέρβις για επιδιόρθωση.

Για να αποτραπεί η τυχαία εκκίνηση, τα κήματα που περιγράφονται στο παρόν κεφάλαιο πρέπει να τελούνται με τον κινητήρα απενεργοποιημένο και το καλώδιο παροχής ρεύματος αποσυνδεδεμένο από την πρίζα, εάν δεν ορίζεται διαφορετικά.

Στο μέρος αυτό παρουσιάζονται τα εξαρτήματα ασφάλειας του μηχανήματος, ε αποστολή τους καθώς και ο τρόπος ελέγχου και συντήρησης για την ασφαλή λειτουργία τους.

Ασφάλεια γκαζιού και βαλβίδα ON/OFF νερού

Η ασφάλεια γκαζιού έχει σχεδιαστεί προς αποφυγή της ακούσιας ενεργοποίησης του γκαζιού και τη ρύθμιση της βαλβίδας on/off νερού.

Όταν πατάτε την ασφάλεια (1) στη λαβή (δηλ. όταν πιάνετε τη λαβή), ανοίγει η βαλβίδα νερού και απελευθερώνεται το χειριστήριο γκαζιού (2).

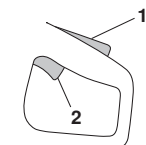

Όταν αφήνετε τη χειρολαβή, το γκάζι και η ασφάλεια γκαζιού επανέρχονται στις αρχικές τους θέσεις. Σε αυτή τη θέση, το μηχάνημα θα σταματήσει και το γκάζι θα κλειδώσει, ενώ η βαλβίδα νερού επιστρέφει στην κλειστή θέση.

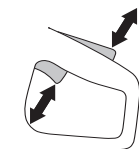

Έλεγχος της ασφάλειας γκαζιού

- Βεβαιωθείτε ότι η σκανδάλη γκαζιού είναι ασφαλισμένη, όταν η ασφάλεια της σκανδάλης γκαζιού βρίσκεται στην αρχική της θέση.

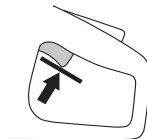

- Πιέστε την ασφάλεια γκαζιού και βεβαιωθείτε ότι επανέρχεται στην αρχική της θέση όταν την αφήνετε.

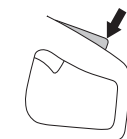

- Ελέγξτε ότι η σκανδάλη γκαζιού και η ασφάλεια της σκανδάλης γκαζιού κινούνται ελεύθερα και ότι το ελατήριο επαναφοράς λειτουργεί κανονικά.

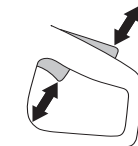

Γκάζι και φρένο

Το γκάζι χρησιμοποιείται για την εκκίνηση, το φρενάρισμα και τη ρύθμιση της ενεργοποίησης γκαζιού.



Έλεγχος γκαζιού και φρένου

- Πατήστε το γκάζι και αυξήστε τις στροφές του μηχανήματος, αφήστε το γκάζι και ελέγξτε εάν ο κινητήρας και η λεπίδα κοπή σταματούν εντός 10 δευτερολέπτων.



Προφυλακτήρας δίσκου κοπής

Αυτό το προστατευτικό εξάρτημα είναι μονταρισμένο πάνω από τον κοπτικό δίσκο και είναι κατασκευασμένο έτσι ώστε να εμποδίζει την εκτόξευση κομματιών του

ΕΞΟΠΛΙΣΜΟΣ ΑΣΦΑΛΕΙΑΣ ΤΟΥ ΜΗΧΑΝΗΜΑΤΟΣ

δίσκου, ή του υλικού που κόβεται, προς τον χειριστή.

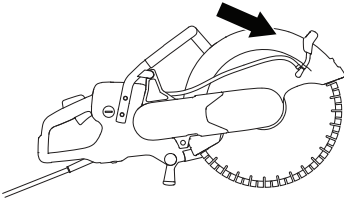

Ελεγχος του προφυλακτήρα δίσκου.



ΠΡΟΕΙΔΟΠΟΙΗΣΗ! Να ελέγχετε πάντοτε ότι ο προφυλακτήρας δίσκου είναι σωστά τοποθετημένος πριν βγάτε σε λειτουργία το μηχάνημα. Βεβαιωθείτε ότι ο δίσκος κοπής είναι τοποθετημένος σωστά και δεν εμφανίζει σημάδια ζημιάς. Ένας φθαρμένος δίσκος κοπής με ζημιά μπορεί να προκαλέσει τραυματισμό. Βλ. τις οδηγίες στο κεφάλαιο Συναρμολόγηση.

- Ελέγξτε ότι ο προφυλακτήρας δίσκου είναι ακέραιος και ότι δεν υπάρχουν ρωγμές στο υλικό ή παραμορφώσεις.

Σύστημα απόσβεσης κραδασμών



ΠΡΟΕΙΔΟΠΟΙΗΣΗ! Υπερβολική έκθεση σε κραδασμούς μπορεί να προκαλέσει προβλήματα σε αγγεία και νεύρα σε άτομα που έχουν κυκλοφοριακό πρόβλημα. Απευθυνθείτε σε γιατρό εάν διαπιστώσετε συμπτώματα που μπορούν να οφείλονται σε υπερβολική έκθεση σε κραδασμούς. Παραδείγματα τέτοιων συμπτωμάτων είναι μούδιασμα, έλλειψη αίσθησης, "μυρμηκίαση", "τσιμπήματα", πόνος, έλλειψη ή μείωση της κανονικής δύναμης, αλλαγές στην επιφάνεια και στο χρώμα του δέρματος. Αυτά τα συμπτώματα εμφανίζονται συνήθως στα δάχτυλα, στα χέρια και στους καρπούς. Αυτά τα συμπτώματα μπορεί να αυξηθούν σε χαμηλές θερμοκρασίες.

- Το μηχάνημα είναι εξοπλισμένο με ένα σύστημα απόσβεσης κραδασμών, που είναι σχεδιασμένο για να ελαχιστοποιεί τους κραδασμούς και να κάνει ευκολότερη την εργασία.
- Το σύστημα απόσβεσης κραδασμών ελαττώνει τη μετάδοση των κραδασμών από τον κινητήρα/και την αλυσίδα στις χειρολαβές του μηχανήματος.

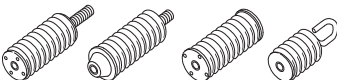

Ελεγχος του συστήματος απόσβεσης κραδασμών



ΠΡΟΕΙΔΟΠΟΙΗΣΗ! Ο κινητήρας πρέπει να είναι σθηστός και ο σύνδεσμος αποσυνδεδεμένος από τη μονάδα ισχύος.

- Ελέγχετε τακτικά τα τμήματα του συστήματος απόσβεσης κραδασμών, προσέχοντας για ραγίσματα ή παραμορφώσεις. Αλλάξτε τα αν έχουν υποστεί ζημιές.
- Βεβαιωθείτε ότι το στοιχείο απόσβεσης κραδασμών είναι σταθερό στη θέση του μεταξύ κινητήρα και χειρολαβής.

ΛΕΠΙΔΕΣ ΚΟΠΗΣ

Γενικά



ΠΡΟΕΙΔΟΠΟΙΗΣΗ! Ο κοπτικός δίσκος μπορεί να σπάσει και να τραυματίσει σοβαρά τον χρήστη.

Ο κατασκευαστής της λεπίδας κοπής εκδίδει προειδοποιήσεις και συστάσεις για τη χρήση και την κατάλληλη φροντίδα της λεπίδας κοπής. Αυτές οι προειδοποιήσεις συνοδεύουν τη λεπίδα κοπής.

Χρησιμοποιείτε μόνο λεπίδες σύμφωνα με τα εθνικά ή περιφερειακά πρότυπα/κανονισμούς, για παράδειγμα EN 13236 ή EN 12413 ή ANSI B7.1.

Η λεπίδα κοπής θα πρέπει να ελέγχεται πριν από τη συναρμολόγησή της στο πριόνι, καθώς και ανά τακτά διαστήματα κατά τη χρήση. Ελέγχετε το προϊόν για τυχόν ρωγμές, απωλεσθέντα μέρη (διαμαντολεπίδες) ή σπασμένα τμήματα. Μην χρησιμοποιείτε φθαρμένους λεπίδες κοπής.

Ελέγχετε την ακεραιότητα κάθε καινούργιας λεπίδας κοπής, χρησιμοποιώντας την με τέρμα το γκάτζι για περίπου 1 λεπτό.

Οι δίσκοι κοπής Husqvarna είναι εγκεκριμένοι για χειροκίνητα μηχανήματα κοπής.

- Οι δίσκοι κοπής υπάρχουν σε δυο βασικούς τύπους: λειαντικοί δίσκοι και δίσκοι διαμαντέ.

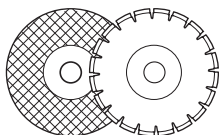

- Οι δίσκοι κοπής υψηλής ποιότητας είναι συνήθως πιο οικονομικοί. Δίσκοι κοπής χαμηλής ποιότητας έχουν συνήθως μειωμένη απόδοση κοπής και μικρότερο όριο ζωής, πράγμα που έχει ως αποτέλεσμα υψηλότερο κόστος σε σύγκριση με την ποσότητα του υλικού που κόβεται.
- Φροντίστε να χρησιμοποιηθεί σωστός δακτύλιος σύνδεσης για το δίσκο κοπής που θα τοποθετηθεί στο μηχάνημα. Βλ. οδηγίες κάτω από την επικεφαλίδα Συναρμολόγηση δίσκου κοπής.

Κατάλληλες λεπίδες κοπής

Δίσκοι κοπής	
Δίσκοι λειάνσης	Ναι*
Δίσκοι διαμαντέ	Ναι
Οδοντωτές λεπίδες	Όχι

Για περισσότερες πληροφορίες, ανατρέξτε στην ενότητα "Τεχνικά στοιχεία".

*Χωρίς νερό

Λεπίδες κοπής για διαφορετικά υλικά



ΠΡΟΕΙΔΟΠΟΙΗΣΗ! Μην χρησιμοποιήσετε ποτέ το δίσκο κοπής σε άλλο υλικό εκτός από αυτό για το οποίο προορίζεται.

Μην χρησιμοποιείτε ποτέ μια διαμαντολεπίδα για να κόψετε πλαστικό υλικό. Η θερμότητα που παράγεται κατά τη διάρκεια της κοπής μπορεί να λιώσει το πλαστικό και να κολλήσει στη λεπίδα κοπής προκαλώντας κλώτσημα (τίναγμα).

Η κοπή μετάλλου δημιουργεί σπίθες που μπορούν να προκαλέσουν πυρκαγιά. Μην χρησιμοποιείτε το μηχάνημα κοντά σε εύφλεκτες ουσίες ή αέρια.

Ακολουθήστε τις οδηγίες που παρέχονται με τη λεπίδα κοπής, σχετικά με την καταλληλότητα της λεπίδας για διάφορες εφαρμογές, ή συμβουλευτείτε τον εξουσιοδοτημένο αντιπρόσωπο της περιοχής σας σε περίπτωση οποιασδήποτε αμφιβολίας.

	Σκυρόδεμα	Μέταλλο	Πλαστικό	Χυτοσίδηρος
Δίσκοι λειάνσης*	X	X	X	X
Δίσκοι διαμαντέ	X	X*	----	X*

* Μόνο ειδικές λεπίδες.

Μηχανές χειρός υψηλών ταχυτήτων



ΠΡΟΕΙΔΟΠΟΙΗΣΗ! Ποτέ μην χρησιμοποιείτε κοπτικό δίσκο με χαμηλότερη τιμή στροφών από αυτήν του κοπτικού μηχανήματος. Χρησιμοποιείτε μόνο λεπίδες κοπής που προορίζονται για χειροκίνητα δισκοπρίονα υψηλής ταχύτητας.

- Πολλές λεπίδες κοπής που μπορεί να είναι κατάλληλες για αυτό το δισκοπρίονο προορίζονται για σταθερά πριόνια και έχουν μικρότερη ονομαστική ταχύτητα από αυτήν που απαιτείται για το συγκεκριμένο πριόνι χειρός. Σε αυτό το πριόνι δεν πρέπει ποτέ να χρησιμοποιούνται λεπίδες κοπής με μικρότερη ονομαστική ταχύτητα.

ΛΕΠΙΔΕΣ ΚΟΠΗΣ

- Οι λεπίδες κοπής της Husqvarna κατασκευάζονται για φορητά δισκοπρίονα υψηλής ταχύτητας.
- Ο κοπτικός δίσκος θα πρέπει να έχει σήμανση για ίδιο ή μεγαλύτερο αριθμό στροφών με αυτόν που αναφέρεται στη πινακίδα μοντέλου του μηχανήματος. Ποτέ μην χρησιμοποιείτε κοπτικό δίσκο που έχει σήμανση μικρότερων στροφών από αυτή που αναφέρεται στην πινακίδα μοντέλου του μηχανήματος.

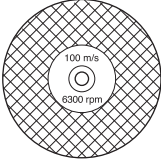

Κραδασμοί δίσκου

- Ο δίσκος μπορεί να χάσει την κυκλικότητα του και να παράγει κραδασμούς αν υποστεί πίεση μεγαλύτερη από την κανονική.
- Μια μικρότερη πίεση μπορεί να εξαλείψει τον κραδασμό. Διαφορετικά αλλάξτε το δίσκο.

Δίσκοι λείανσης



ΠΡΟΕΙΔΟΠΟΙΗΣΗ! Μην χρησιμοποιείτε δίσκους λείανσης με νερό. Η ισχύς μειώνεται όταν οι δίσκοι λείανσης εκτίθενται σε νερό ή υγρασία, κάτι που προκαλεί αυξημένο κίνδυνο θραύσης του δίσκου.

- Το υλικό κοπής στους δίσκους λείανσης αποτελείται από λειαντικούς κόκκους ενωμένους με οργανικά συνδετικά υλικά. Οι "ενισχυμένοι δίσκοι" αποτελούνται από ύφασμα ή από ινώδη βάση που εμποδίζει την πλήρη θραύση στη μέγιστη ταχύτητα λειτουργίας εάν ο δίσκος πρέπει να ραγίσει ή να υποστεί ζημία.
- Η απόδοση ενός κοπτικού δίσκου καθορίζεται από τον τύπο και το μέγεθος του κόκκου εκτριβής, και τον τύπο και σκληρότητα του συγκολλητικού μέσου.
- Βεβαιωθείτε ότι ο δίσκος δεν έχει ραγίσματα ή άλλες ζημιές.

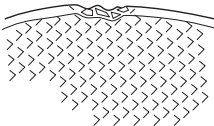

- Δοκιμάστε το λειαντικό δίσκο κρατώντας τον με τις άκρες των δακτύλων και χτυπώντας τον ελαφριά με τη λαβή ενός κατασαβιδιού ή ανάλογο αντικειμένου. Αν ο δίσκος δεν παράγει έναν γεμάτο καθαρό ήχο, τότε έχει υποστεί ζημία.

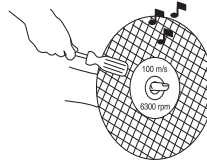

- Μην χρησιμοποιείτε φθαρμένες λεπίδες κοπής. Πριν από κάθε χρήση, επιθεωρείτε τις λεπίδες κοπής για τυχόν ρινίσματα και ρωγμές. Σε περίπτωση πώσης του ηλεκτρικού εργαλείου ή της λεπίδας κοπής, επιθεωρήστε τα για τυχόν ζημιά ή τοποθετήστε μια ακέραια λεπίδα κοπής. Μετά την επιθεώρηση και την τοποθέτηση της λεπίδας κοπής, σταθείτε (εσείς και τυχόν παριστάμενα άτομα) παράλληλα με την περιστρεφόμενη λεπίδα κοπής και λειτουργήστε το ηλεκτρικό εργαλείο στη μέγιστη ταχύτητα χωρίς φορτίο για 1 λεπτό. Σε αυτό το χρονικό διάστημα, οι φθαρμένες λεπίδες κοπής φυσιολογικά διαλύονται.
- Μην χρησιμοποιείτε φθαρμένους ενισχυμένους τροχούς από μεγαλύτερα ηλεκτρικά εργαλεία. Οι λεπίδες που προορίζονται για μεγαλύτερο ηλεκτρικό εργαλείο δεν είναι κατάλληλες για την υψηλότερη ταχύτητα ενός μικρότερου εργαλείου και μπορεί να καταστραφούν.

Δίσκοι λείανσης για διαφορετικά υλικά

Τύπος δίσκου	Υλικά
Δίσκος από σκυρόδεμα	Σκυρόδεμα, άσφαλτος, πέτρα τοιχοποιίας, χυτοσίδηρος, αλουμίνιο, χαλκός, ορείχαλκος, καλώδια, καουτσούκ, πλαστικό κλπ.
Μεταλλικός δίσκος	Ατσάλι ατσάλινα κράματα και άλλα σκληρά μέταλλα.

Δίσκοι διαμαντέ

Γενικά



ΠΡΟΕΙΔΟΠΟΙΗΣΗ! Μην χρησιμοποιείτε ποτέ μια διαμαντολεπίδα για να κόψετε πλαστικό υλικό. Η θερμότητα που παράγεται κατά τη διάρκεια της κοπής μπορεί να λιώσει το πλαστικό και να κολλήσει στη λεπίδα κοπής προκαλώντας κλώτσημα (τίναγμα).

Οι διαμαντολεπίδες θερμαίνονται πολύ κατά τη χρήση. Μία υπερθερμασμένη λεπίδα είναι αποτέλεσμα ακατάλληλης χρήσης, και μπορεί να προκαλέσει παραμόρφωση του δίσκου, οδηγώντας σε ζημιές και τραυματισμούς.

Η κοπή μετάλλου δημιουργεί σπithes που μπορούν να προκαλέσουν πυρκαγιά. Μην χρησιμοποιείτε το μηχάνημα κοντά σε εύφλεκτες ουσίες ή αέρια.

- Οι διαμαντένιοι δίσκοι αποτελούνται από ένα ασαλένιο σκελετό με φέτες που περιέχουν βιομηχανικά διαμάντια.
- Οι διαμαντένιοι δίσκοι επιφέρουν ένα χαμηλότερο κόστος ανά κοπή, λιγότερες αλλαγές δίσκων και σταθερό βάθος κοπής
- Κατά τη χρήση διαμαντέ δίσκου φροντίστε να περιστρέφεται προς τη κατεύθυνση που δείχνει το ενδεικτικό βέλος στο δίσκο.

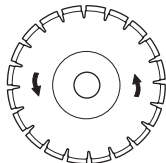

Δίσκοι διαμαντέ για διαφορετικά υλικά

- Οι διαμαντέ δίσκοι χρησιμοποιούνται με πλεονέκτημα για όλους τους τείχους, σε σπλισμένο σκυρόδεμα και σε άλλα σύνθετα υλικά.
- Οι διαμαντένιοι δίσκοι κοπής υπάρχουν σε πολλές εκδόσεις ανάλογα με το βαθμό σκληρότητας.
- Κατά την κοπή μετάλλων θα πρέπει να χρησιμοποιούνται ειδικές λεπίδες. Ζητήστε τη βοήθεια του εξουσιοδοτημένου αντιπροσώπου στην περιοχή σας, για να επιλέξετε το σωστό προϊόν.

Ακόνισμα διαμαντέ δίσκων

- Χρησιμοποιείτε πάντοτε ακονισμένο διαμαντέ δίσκο.
- Οι διαμαντέ δίσκοι μπορεί να στομωσουν όταν χρησιμοποιείται λανθασμένη πίεση τροφοδοσίας ή κατά την κοπή σε ορισμένα υλικά όπως σε ισχυρά σπλισμένο σκυρόδεμα. Η εργασία με στομαμένη διαμαντένια λεπίδα έχει ως αποτέλεσμα υπερθέρμανση που μπορεί να προκαλέσει αποκοπή των διαμαντένιων φετών.
- Ακονίστε τη λεπίδα πρινόιζοντας σε μαλακό υλικό όπως αμμόπετρα ή τούβλο.

Διαμαντολεπίδες και ψύξη

- Κατά τη διάρκεια της κοπής, η τριβή που αναπτύσσεται προκαλεί υπερθέρμανση της διαμαντολεπίδας. Εάν η λεπίδα υπερθερμανθεί σε μεγάλο βαθμό, μπορεί να προκληθεί απώλεια τάνυσης της λεπίδας ή ράγισμα του πυρήνα.

Διαμαντένιοι δίσκοι για κοπή εν ξηρώ

- Παρόλο που δεν απαιτείται νερό για την ψύξη, οι λεπίδες στεγνής κοπής πρέπει να ψύχονται με ροή αέρα γύρω από τις λεπίδες. Για αυτό το λόγο, οι λεπίδες στεγνής κοπής συνιστώνται μόνο για διακεκομμένη κοπή. Κάθε λίγα δευτερόλεπτα κοπής, η λεπίδα θα πρέπει να λειτουργεί "ελεύθερα" χωρίς φορτίο, ώστε μέσω της ροής αέρα γύρω από τη λεπίδα να είναι εφικτή η απαγωγή της θερμότητας.

Διαμαντένιοι δίσκοι για υδροκοπή

- Οι διαμαντολεπίδες υγρής κοπής πρέπει να χρησιμοποιούνται με νερό, ώστε ο πυρήνας και τα τμήματα της λεπίδας να ψύχονται κατά τη διάρκεια του πρινόιματος. Οι λεπίδες υγρής κοπής ΔΕΝ πρέπει να χρησιμοποιούνται στεγνές.
- Η χρήση λεπίδων υγρής κοπής χωρίς νερό μπορεί να προκαλέσει την υπερβολική αύξηση της θερμότητας, οδηγώντας σε κακή απόδοση, σοβαρή ζημιά της λεπίδας και κίνδυνο για την ασφάλεια.
- Το νερό ψύχει τη λεπίδα και αυξάνει την ωφέλιμη χρονική διάρκεια ζωής ενώ παράλληλα περιορίζει το σχηματισμό σκόνης.

Οδοντωτές λεπίδες



ΠΡΟΕΙΔΟΠΟΙΗΣΗ! Ποτέ μην χρησιμοποιείτε οδοντωτές λεπίδες όπως ξυλοκοπτικές λεπίδες, κυκλικές οδοντωτές λεπίδες, λεπίδες με άκρες καρβιδίου κτλ. Ο κίνδυνος κλωστήματος (τινάγματος) αυξάνεται σημαντικά, ενώ οι άκρες ενδέχεται να κοπούν και να εκτοξευτούν με υψηλή ταχύτητα. Η απροσεξία μπορεί να οδηγήσει σε σοβαρό τραυματισμό ή ακόμα και θάνατο.

Οι κυβερνητικοί κανονισμοί απαιτούν ένα διαφορετικό τύπο προστασίας για λεπίδες με άκρη καρβιδίου, που δεν διατίθεται στα δισκοπρίονα - μία λεγόμενη προστασία 360 βαθμών. Τα δισκοπρίονα (και αυτό το πρίονι) χρησιμοποιούν δίσκους λείανσης ή διαμαντολεπίδες και έχουν διαφορετικό σύστημα προστασίας, το οποίο δεν παρέχει προστασία έναντι των κινδύνων που παρουσιάζουν οι ξυλοκοπτικές λεπίδες.



Η χρήση αυτού του δισκοπρίονου με μία λεπίδα με άκρη καρβιδίου αποτελεί παραβίαση των κανονισμών εργασιακής ασφαλείας.

Λόγω της επικίνδυνης φύσης και των απαιτητικών συνθηκών που σχετίζονται με τις επιχειρήσεις πυρόσβεσης και διάσωσης που διεξάγονται από τα διάφορα ειδικά εκπαιδευμένα σώματα δημόσιας ασφάλειας, όπως τα πυροσβεστικά σώματα, η Husqvarna γνωρίζει ότι οι εν λόγω δυνάμεις ενδέχεται να χρησιμοποιήσουν το δισκοπρίονο αυτό με λεπίδες με άκρη καρβιδίου σε ορισμένες συνθήκες έκτακτης ανάγκης, λόγω της ικανότητας των λεπίδων με άκρη καρβιδίου να κόβουν πολλούς διαφορετικούς τύπους εμποδίων και συνδυασμών υλικών, χωρίς να χρειάζεται απώλεια χρόνου για την αλλαγή λεπίδων ή μηχανημάτων. Όταν χρησιμοποιείτε αυτό το δισκοπρίονο, θα πρέπει να γνωρίζετε ότι οι λεπίδες με άκρη καρβιδίου είναι περισσότερο επιρρεπείς στα κλωστήματα από ότι οι λεπίδες λείανσης ή οι διαμαντολεπίδες, σε περίπτωση εσφαλμένης χρήσης. Οι λεπίδες με άκρη καρβιδίου μπορούν επίσης να εκτοξεύουν κομμάτια του αντικειμένου της κοπής.

Για τους λόγους αυτούς, ένα δισκοπρίονο με λεπίδα με άκρη καρβιδίου δεν θα πρέπει να χρησιμοποιείται παρά μόνο από ειδικά εκπαιδευμένους επαγγελματίες στο χώρο της δημόσιας ασφάλειας, που γνωρίζουν τους κινδύνους που σχετίζονται με τη χρήση τους, και, βέβαια, μόνο στις απαιτητικές περιστάσεις όπου άλλα εργαλεία θεωρούνται ανεπαρκή ή αναποτελεσματικά για επιχειρήσεις πυρόσβεσης ή διάσωσης. Ένα

δισκοπρίονο με λεπίδα με άκρη καρβιδίου δεν θα πρέπει να χρησιμοποιείται ποτέ για την κοπή ξύλου σε περιπτώσεις εκτός των επιχειρήσεων διάσωσης. Για τις εφαρμογές αυτές, το κατάλληλο εργαλείο είναι ένα αλυσσοπρίονο ή ένα κυκλικό πρίονι.

Μεταφορά και αποθήκευση

- Να μην φυλάγετε ούτε να μεταφέρετε το κοπτικό μηχάνημα με συναρμολογημένο πάνω του τον κοπτικό δίσκο. Όλοι οι δίσκοι πρέπει να αφαιρούνται από τον κοπτήρα μετά τη χρήση και να φυλάσσονται με προσοχή.
- Φυλάγετε τον κοπτικό δίσκο ξηρό και μακριά από παγωνιά. Ειδική προσοχή πρέπει να δειχτεί με τους δίσκους λείανσης. Οι δίσκοι λείανσης πρέπει να αποθηκεύονται σε ίσια, κάθετη επιφάνεια. Αν αποθηκεύσετε ένα λειαντικό δίσκο που είναι νωπός, μπορεί να προκληθεί ανισορροπία και να προκληθούν ζημιές.
- Επιθεωρείτε τους καινούργιους δίσκους για ζημιές κατά τη μεταφορά ή φύλαξη.

Γενικά



ΠΡΟΕΙΔΟΠΟΙΗΣΗ! Να βγάξετε πάντοτε το καλώδιο παροχής ρεύματος από την μπρίζα πριν από καθαρισμό, συντήρηση ή συναρμολόγηση.

Οι δίσκοι κοπής Husqvarna είναι εγκεκριμένοι για χειροκίνητα μηχανήματα κοπής.

Έλεγχος του άξονα περιστροφής και των ροδελών φλάντζας

Σε περίπτωση αντικατάστασης της λεπίδας, ελέγξτε τις ροδέλες φλάντζας και τον άξονα περιστροφής.

- Ελέγξτε ότι τα σπειρώματα του άξονα περιστροφής δεν έχουν υποστεί ζημιά.
- Ελέγξτε ότι οι επιφάνειες επαφής στη λεπίδα και στις ροδέλες φλάντζας δεν έχουν υποστεί ζημιά, έχουν τις σωστές διαστάσεις, είναι καθαρές και λειτουργούν σωστά στον άξονα περιστροφής.

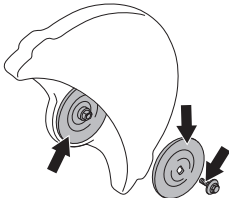

Χρησιμοποιείτε μόνο ροδέλες της Husqvarna με ελάχιστη διάμετρο 105 mm/4,1".

Έλεγχος κουζινέτων

Οι δακτύλιοι άξονα χρησιμοποιούνται για την τοποθέτηση του μηχανήματος στην κεντρική οπή της λεπίδας κοπής. Μια πλάκα στον προφυλακτήρα λεπίδα υποδεικνύει ποιο κουζινέτο έχει τοποθετηθεί στο εργοστάσιο.

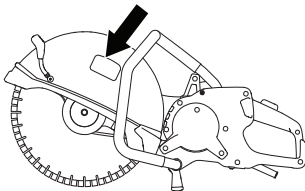

- Ελέγξτε ότι το κουζινέτο στον άξονα περιστροφής του μηχανήματος αντιστοιχεί με την κεντρική οπή της λεπίδας κοπής.

Χρησιμοποιείτε μόνο κουζινέτα που παρέχονται από την Husqvarna. Αυτά τα κουζινέτα έχουν σχεδιαστεί για το δισκοπρίονο σας.

Έλεγχος της κατεύθυνσης περιστροφής της λεπίδας.

- Κατά τη χρήση διαμαντέ δίσκου φροντίστε να περιστρέφεται προς τη κατεύθυνση που δείχνει το ενδεικτικό βέλος στο δίσκο. Η κατεύθυνση περιστροφής του μηχανήματος υποδεικνύεται με βέλη στο βραχίονα κοπής.

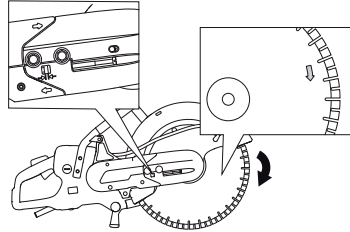

Τοποθέτηση κοπτικού δίσκου

- Ο δίσκος τοποθετείται στο δακτύλιο σύνδεσης μεταξύ της εσωτερικής ψλάντζας (A) και της ψλάντζας (B). Ε ψλάντζα γυρίζει ώστε να ταιριάζει στον άξονα.

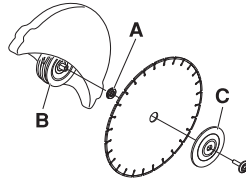

- Κλειδώστε τον άξονα. Εισαγάγετε ένα εργαλείο στην οπή της κεφαλής κοπής και περιστρέψτε τη λεπίδα μέχρι να ασφαλίσει.

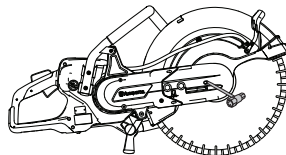

- Ε βίδα που συγκρατεί τον κοπτικό δίσκο πρέπει να σφικτητή μη ροπή 25 Nm.

Προφυλακτήρας δίσκου κοπής

Ο προφυλακτήρας δίσκου ρυθμίζεται έτσι ώστε το πίσω μέρος να καλύπτει το αντικείμενο εργασίας. Ψήγματα και σπινθήρες μαζεύονται από τον προφυλακτήρα και απομακρύνονται από τον χειριστή.

Ο προφυλακτήρας λεπίδας ασφαρίζει με την τριβή.

- Πιέστε τα άκρα του προφυλακτήρα στο τεμάχιο εργασίας ή ρυθμίστε τον προφυλακτήρα με τη λαβή ρύθμισης. Ο προφυλακτήρας δίσκου πρέπει πάντα να είναι τοποθετημένος πάνω στο μηχάνημα.

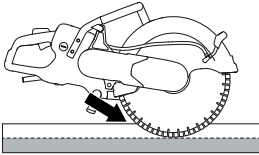

Αναστρέψιμη κεφαλή κοπής

Το μηχάνημα είναι εξοπλισμένο με αναστρέψιμη κεφαλή κοπής, η οποία επιτρέπει την κοπή κοντά σε τοίχο ή στο επίπεδο του εδάφους και περιορίζεται μόνο από το πάχος του προφυλακτήρα της λεπίδας

Υπάρχει αυξημένος κίνδυνος κλωστήματος (τίναγμα) κατά την κοπή με την κεφαλή κοπής ανεστραμμένη. Η λεπίδα κοπής είναι πιο μακριά από το κέντρο του μηχανήματος, πράγμα που σημαίνει ότι η λαβή και λεπίδα κοπής δεν είναι πλέον ευθυγραμμισμένες. Είναι πιο δύσκολος ο έλεγχος του μηχανήματος, εάν η λεπίδα μπλοκάρει ή κολλήσει στην επικίνδυνη περιοχή κλωστήματος. Δείτε το σημείο με τίτλο "Κλώσημα" στην ενότητα "Λειτουργία" για περισσότερες πληροφορίες.

Μερικά από τα χαρακτηριστικά εργονομίας του μηχανήματος μπορούν επίσης να υποβαθμιστούν. Η κοπή με την κεφαλή κοπής σε ανεστραμμένη θέση πρέπει να τελειάει μόνο όταν η κοπή με την τυπική διαδικασία δεν είναι δυνατή.

- Ξεσφίξτε πρώτα τα δύο μπουλόνια και μετά τον ρυθμιστικό κοχλία ώστε να χαλαρώσει το τέντωμα του ιμάντα.

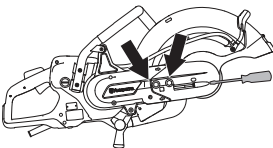

- Ξεβιδώστε και βγάλτε μετά τα μπουλόνια και αποσυναρμολογήστε το προστατευτικό του ιμάντα.

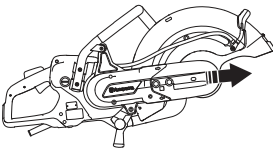

- Αποσυνδέστε το σωλήνα νερού και τη λαβή από τον προφυλακτήρα της λεπίδας (A). Αφαιρέστε το στοπ (B).
- Ο βραχίονας κοπής είναι τώρα λυμένος και μπορεί να αφαιρεθεί από τον κινητήρα. Αποσυνδέστε τον ιμάντα από τον στρόφαλο.

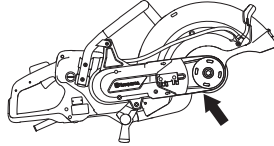

- Στρέψτε την έδραση των ρουλεμάν προς την αντίθετη κατεύθυνση και επανασυναρμολογήστε το στοπ.

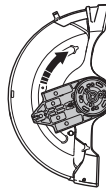

- Στερεώστε την κεφαλή κοπής στην αντίθετη πλευρά του βραχίονα κοπής.

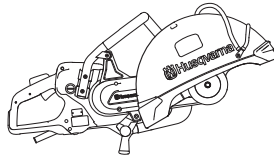

- Τοποθετήστε τον προστατευτικό ιμάντα στην ανεστραμμένη κεφαλή κοπής.
- Σφίξτε τον ιμάντα μετάδοσης κίνησης. Ανατρέξτε στις οδηγίες της ενότητας με τίτλο "Συντήρηση".
- Συναρμολογήστε τον εγχυτήρα του σωλήνα νερού και το σωλήνα στην επάνω πλευρά του προφυλακτήρα λεπίδας.

Συνδέστε την υδατόψηξη

Συνδέστε το λάστιχο νερού σε παροχή νερού. Ανατρέξτε στην ενότητα "Τεχνικά στοιχεία" για τη μικρότερη επιτρεπόμενη ροή νερού. Λάβετε υπόψη σας ότι ο εγχυτήρας σωλήνα του μηχανήματος είναι εξοπλισμένος με ένα φίλτρο.

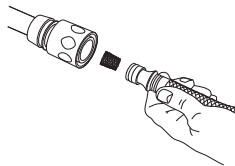

Παροχή νερού

Όταν η ασφάλεια γκαζιού (1) είναι πατημένη, η βαλβίδα νερού ανοίγει.

Η βαλβίδα νερού παραμένει ανοιχτή και η ασφάλεια γκαζιού (1) παραμένει πατημένη για όσο διάστημα το γκαζί (2) είναι πατημένο.

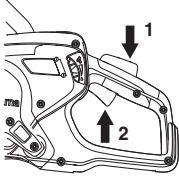

Δοσολογία νερού

Η ροή του νερού κατά τη διάρκεια της λειτουργίας μπορεί να ρυθμιστεί με τον αντίχειρα.

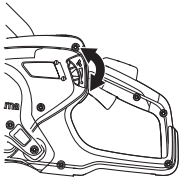

Απαιτείται πλούσια ροή νερού για μέγιστη διάρκεια ζωής της λεπίδας.

ΠΡΟΣΟΧΗ! Η πίεση και η ροή του νερού είναι εξαιρετικά σημαντικοί παράγοντες για την ψύξη και την ωφέλιμη χρονική διάρκεια ζωής της λεπίδας. Η ανεπαρκής ψύξη μειώνει τη διάρκεια ζωής της λεπίδας.

Στεγνή κοπή

- Γυρίστε το διακόπτη προς τα δεξιά κατά 180° για να ανακατευθύνετε το ψυκτικό υγρό.

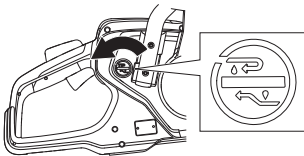

- Σταματήστε τη ροή του νερού με το μπουτόν που βρίσκεται στην αριστερή πλευρά. Τώρα, το ψυκτικό υγρό θα διέρχεται από το σωλήνα επιστροφής.

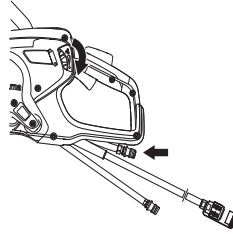

Προστατευτικός εξοπλισμός

Γενικά

Μην χρησιμοποιείτε το μηχάνημα παρά μόνο εφόσον έχετε τη δυνατότητα να καλέσετε βοήθεια σε περίπτωση ατυχήματος.

Ατομικός προστατευτικός εξοπλισμός

Σε οποιαδήποτε χρήση του μηχανήματος πρέπει να χρησιμοποιείτε εγκεκριμένο ατομικό προστατευτικό εξοπλισμό. Ο ατομικός προστατευτικός εξοπλισμός δεν εξουδετερώνει τον κίνδυνο τραυματισμού, παρά μειώνει τα αποτελέσματα ενός τραύματος σε περίπτωση ατυχήματος. Ζητήστε από τον έμπορο να σας βοηθήσει στην εκλογή προστατευτικού εξοπλισμού.



ΠΡΟΕΙΔΟΠΟΙΗΣΗ! Η χρήση προϊόντων που κόβουν, τροχίζουν, τρυπούν, λειαινούν ή διαμορφώνουν υλικά μπορεί να παράγουν σκόνη και υδρατμούς που ενδέχεται να περιέχουν επιβλαβή χημικά. Γνωρίστε τις ιδιότητες του υλικού το οποίο επεξεργάζεστε και χρησιμοποιήστε κατάλληλες αναπνευστικές μάσκες. Η μακρόχρονη έκθεση σε θόρυβο μπορεί να προκαλέσει μόνιμη βλάβη στην ακοή. Θα πρέπει πάντα να λαμβάνετε μέτρα προστασίας της ακοής σας. Όταν φοράτε ωτασπίδες έχετε το νου σας ώστε να ακούσετε τυχόν προειδοποιητικά σήματα ή φωνές. Πάντα να βγάζετε τις ωτασπίδες μόλις σβήσει ο κινητήρας.

Χρησιμοποιείτε πάντοτε:

- Εγκεκριμένο προστατευτικό κράνος
- Προστασία ακοής
- Εγκεκριμένη προστασία ματιών. Αν χρησιμοποιείτε προστατευτική μάσκα τότε θα πρέπει επίσης να φοράτε εγκεκριμένα προστατευτικά γυαλιά. Τα εγκεκριμένα προστατευτικά γυαλιά να συμμορφώνονται με το πρότυπο ANSI Z87.1 στις Ε.Π.Α. ή με το πρότυπο EN 166 στις χώρες της Ε.Ε. Οι προστατευτικές μάσκες θα πρέπει να συμμορφώνονται με το πρότυπο EN 1731.
- Αναπνευστική μάσκα
- Γερά γάντια με καλό κράτημα.
- Εφαρμοστή, ανθεκτική και άνετη επένδυση που επιτρέπει πλήρη ελευθερία κινήσεων. Η κοπή δημιουργεί σπινθήρες που μπορούν να προκαλέσουν ανάφλεξη στα ρούχα. Η Husqvarna συνιστά να φοράτε ρούχα από φλογοεπιβραδυντικό βαμβάκι ή χοντρό ντένιμ. Μην φοράτε ρούχα από υλικά όπως νάilon, πολυεστέρα ή ρεγιόν. Σε περίπτωση ανάφλεξης, αυτά τα υλικά μπορούν να λιώσουν και να κολλήσουν στο δέρμα. Μην φοράτε σορτσ
- Αντιολισθητικές μπότες με χαλύβδινα ψίδια.

Άλλος εξοπλισμός προστασίας



ΠΡΟΕΙΔΟΠΟΙΗΣΗ! Ενώ εργάζεστε με το μηχάνημα, ενδέχεται να εμφανιστούν σπινθήρες και να ξεσπάσει φωτιά. Διατηρείτε πάντα έναν πυροσβεστήρα σε κοντινή απόσταση από τον τόπο εργασίας.

- Πυροσβεστήρας
- Κουτί πρώτων βοηθειών

Γενικές προειδοποιήσεις ασφαλείας



ΠΡΟΕΙΔΟΠΟΙΗΣΗ! Αυτή ε ενότεια περιγράψει τις βασικές κατευθύνσεις ασφαλείας για τη χρήση του μηχανήματος. Αυτές οι πληροφορίες δεν υποκαθιστούν σε καμία περίπτωση τις επαγγελματικές ικανότητες και την εμπειρία. Διαβάστε προσεκτικά τις Οδηγίες χρήσεως και κατανοήστε το περιεχόμενο πριν χρησιμοποιήσετε το μηχάνημα. Πριν από τη χρήση του μηχανήματος συνιστάται στα άτομα που χειρίζονται το μηχάνημα για πρώτη φορά να αφιερώσουν λίγο χρόνο στην εξάσκηση τους. Να θυμάστε ότι εσείς, ο χειριστής, είστε υπεύθυνος για τη μη έκθεση ανθρώπων ή αντικειμένων σε ατυχήματα ή κινδύνους. Το μηχάνημα θα πρέπει να διατηρείται καθαρό. Οποιαδήποτε επιγραφή και ετικέτα θα πρέπει να είναι πλήρως αναγνώσιμη.

Φυλάσσετε τις προειδοποιήσεις και τις οδηγίες ώστε να ανατρέχετε αργότερα σε αυτές.

Ο όρος "ηλεκτρικό εργαλείο" που χρησιμοποιείται στις προειδοποιήσεις αναφέρεται σε εργαλείο που τροφοδοτείται από το δίκτυο ρεύματος (με καλώδιο) ή σε εργαλείο που τροφοδοτείται από μπαταρία (χωρίς καλώδιο).

Ασφάλεια στο χώρο εργασίας

- Διατερείτε το χώρο εργασίας καθαρό και με καλό φωτισμό. Οι ακατάστατοι ή σκοτεινοί χώροι ενέχουν τον κίνδυνο ατυχημάτων.
- Μην χειρίζεστε ηλεκτρικά εργαλεία σε εκρηκτικές ατμόσφαιρες, π.χ. παρουσία εύφλεκτων υγρών, αερίων ή σωματιδίων σκόνης. Τα ηλεκτρικά εργαλεία δημιουργούν σπινθήρες, οι οποίοι ενδέχεται να προκαλέσουν την ανάφλεξη των σωματιδίων ή των καπνών.
- Κατά το χειρισμό ενός ηλεκτρικού εργαλείου, δεν πρέπει να βρίσκονται κοντά παιδιά ή άλλοι παρευρισκόμενοι. Ενδέχεται να αποσπάσουν την προσοχή σας, με αποτέλεσμα να χάσετε τον έλεγχο.

ΛΕΙΤΟΥΡΓΙΑ

- Αποφύγετε τη χρήση σε αντίξοες καιρικές συνθήκες. Για παράδειγμα πυκνή ομίχλη, βροχή, ισχυρό άνεμο, ισχυρό ψύχος, κλπ. Η εργασία με κακές καιρικές συνθήκες είναι κούραστική και μπορεί να οδηγήσει σε επικίνδυνες καταστάσεις, πχ. ολισθηρές επιφάνειες.
- ΠΒεβαιωθείτε όταν εργάζεστε με το μηχανήμα ότι δεν υπάρχει υλικό που μπορεί να πέσει κάτω και να προκαλέσει τραυματισμό. Δειξτε μεγάλη προσοχή όταν εργάζεστε σε περιοχή όπου το έδαφος παρουσιάζει κλίση.



ΠΡΟΕΙΔΟΠΟΙΗΣΗ! Η απόσταση ασφάλειας για το κοπτικό μηχανήμα είναι τα 15 μέτρα. Είστε υπεύθυνοι ώστε ζώα και θεατές να βρίσκονται εκτός της περιοχής εργασίας σας. Μην αρχίζετε την κοπή πριν ελευθερώσετε την περιοχή εργασίας σας και πριν αποκτήσετε σταθερό πάτημα.

Ασφάλεια με το ηλεκτρικό ρεύμα

- Αποφεύγετε την επαφή του σώματος με γειωμένες επιφάνειες, όπως σωλήνες, καλοριφέρ, κουζίνες και ψυγεία. Υπάρχει αυξημένος κίνδυνος ηλεκτροπληξίας, εάν το σώμα σας έρθει σε επαφή με γείωση.
- Μην εκθέτετε ηλεκτρικά εργαλεία σε βροχή ή σε συνθήκες υγρασίας. Σε περίπτωση εισχώρεσης νερού σε ηλεκτρικό εργαλείο, αυξάνεται ο κίνδυνος ηλεκτροπληξίας.
- Μην προκαλείτε ψθора στο καλώδιο. Μην χρησιμοποιείτε ποτέ το καλώδιο για τα μεταφορά, το τράβηγμα ή την αποσύνδεση του ηλεκτρικού εργαλείου. Διατερείτε το καλώδιο μακριά από θερμότητα, λάδια, αιχμηρές άκρες ή κινούμενα μέρη. Εάν το καλώδιο καταστραφεί ή εμπλακεί, αυξάνεται ο κίνδυνος ηλεκτροπληξίας.
- Όταν χρησιμοποιείτε ένα ηλεκτρικό εργαλείο σε εξωτερικό χώρο, χρησιμοποιήστε καλώδιο επέκτασης για χρήση σε εξωτερικό χώρο. Ε χρήση καλωδίου κατάλληλου για χρήση σε εξωτερικό χώρο, μειώνει τον κίνδυνο ηλεκτροπληξίας.
- Εάν η λειτουργία ενός μηχανικού εργαλείου σε μια υγρή τοποθεσία είναι αναπόφευκτη, χρησιμοποιήστε εξοπλισμό με διακόπτη κυκλώματος βλάβης γείωσης (GFCI). Ε χρήση ενός GFCI μειώνει τον κίνδυνο ηλεκτροπληξίας.
- Ελέγξτε ότι το καλώδιο και το καλωδίο μπαλαντζάρας είναι ακέραια και σε καλή κατάσταση. Μην χρησιμοποιείτε το μηχανήμα αν το καλώδιο είναι φθαρμένο, αλλά αφήστε το σε ένα εξουσιοδοτημένο συνεργείο για επισκευή. Ένα καλώδιο με ελλίπες μήκος ενδέχεται να έχει ως αποτέλεσμα μειωμένη απόδοση του μηχανήματος και υπερθέρμανση.
- Το μηχανήμα πρέπει να συνδέεται σε πρίζα με γείωση. Ελέγξτε ότι η ηλεκτρική τάση είναι ίδια με

αυτή που αναγράφεται στη πινακίδα που βρίσκεται πάνω στο μηχανήμα.

- Φροντίστε να έχετε το καλώδιο πίσω σας όταν χρησιμοποιείτε το μηχανήμα για να μην του προκαλέσετε ψθора.



ΠΡΟΕΙΔΟΠΟΙΗΣΗ! Μην πλένετε το μηχανήμα με νερό υπό πίεση, καθώς το νερό μπορεί να εισέλθει στο ηλεκτρικό σύστημα ή στον κινητήρα και να προκαλέσει ζημιά στο μηχανήμα ή βραχυκύκλωμα.

Προσωπική ασφάλεια

- Να είστε προσεκτικοί, να παρακολουθείτε αυτό που κάνετε και να χρησιμοποιείτε την κοινή λογική όταν χρησιμοποιείτε ένα ηλεκτρικό εργαλείο. Μην χρησιμοποιείτε ηλεκτρικά εργαλεία όταν είστε κουρασμένοι ή υπό την επήρεια ναρκωτικών, αλκοόλ ή φαρμάκων. Μια στιγμή απροσεξίας, κατά το χειρισμό ηλεκτρικών εργαλείων, μπορεί να οδηγήσει σε σοβαρό τραυματισμό.
- Χρησιμοποιείτε ατομικό προστατευτικό εξοπλισμό. Χρησιμοποιείτε πάντα προστασία για τα μάτια. Ο προστατευτικός εξοπλισμός, όπως μάσκα για τα σκόνη, αντιολισθητικά παπούτσια ασφαλείας, κράνος ή προστασία ακοής σε κατάλλες συνθήκες, μειώνει τον κίνδυνο σοβαρών τραυματισμών.
- Να φοράτε κατάλληλα ρούχα. Μην φοράτε ψαρδιά ρούχα ή κοσμήματα. Φροντίστε ώστε τα μαλλιά, τα ρούχα και τα γάντια σας να βρίσκονται μακριά από τα κινούμενα μέρη. Τα ψαρδιά ρούχα, τα κοσμήματα ή τα μακριά μαλλιά ενδέχεται να πιαστούν σε κινούμενα μέρη.
- Φροντίστε ώστε να μην είναι εφικτή η ακούσια εκκίνηση. Βεβαιωθείτε ότι ο διακόπτης βρίσκεται στη θέση OFF πριν συνδέσετε το εργαλείο στην πηγή τροφοδοσίας, πριν πιάσετε ή μεταφέρετε το εργαλείο. Η μεταφορά των ηλεκτρικών εργαλείων, ενώ έχετε το χέρι σας στο διακόπτη ή η σύνδεση σε πρίζα των ηλεκτρικών εργαλείων με διακόπτη μπορεί να προκαλέσει ατυχήματα.
- Αφαιρέστε τυχόν κλειδιά προσαρμογής ή σύσφιξης, πριν ενεργοποιήσετε το ηλεκτρικό εργαλείο. Ένα κλειδί σύσφιξης ή προσαρμογής που παραμένει προσαρτημένο σε κινούμενο μέρος του ηλεκτρικού εργαλείου, μπορεί να οδηγήσει σε τραυματισμό.
- Μην υπερεκτιμάτε τις δυνατότητές σας. Να πατάτε καλά τα πόδια σας και να διατερείτε την ισορροπία σας συνέχεια. Ετσι επιτυγχάνεται καλύτερος έλεγχος του ηλεκτρικού εργαλείου, σε τυχόν απρόβλεπτες καταστάσεις.
- Εάν παρέχονται διατάξεις για τη σύνδεση συστημάτων συλλογής και απομάκρυνσης σκόνης, βεβαιωθείτε ότι αυτές έχουν συνδεθεί και χρησιμοποιούνται σωστά. Χρησιμοποιείτε σύστημα συλλογής σκόνης για να μειώσετε τους κινδύνους που σχετίζονται με τη σκόνη.

ΛΕΙΤΟΥΡΓΙΑ

- Να κρατάτε απόσταση από τους δίσκους κοπής όταν είναι σε λειτουργία ο κινητήρας.

Χρήση και φροντίδα των ηλεκτρικών εργαλείων

- **Μην ασκείτε μεγάλε δυνάμεις στο ηλεκτρικό εργαλείο. Χρησιμοποιείτε το κατάλληλο ηλεκτρικό εργαλείο για την εφαρμογή σας.** Το κατάλληλο ηλεκτρικό εργαλείο θα έχει καλύτερα αποτελέσματα για την εργασία σας και θα είναι ασφαλέστερο, στο βαθμό για τον οποίο είναι σχεδιασμένο.
- **Μην χρησιμοποιείτε το ηλεκτρικό εργαλείο, εάν δεν μπορεί να ενεργοποιηθεί και να απενεργοποιηθεί με το διακόπτη.** Ένα ηλεκτρικό εργαλείο που δεν μπορεί να ελεγχθεί από το διακόπτη είναι επικίνδυνο και πρέπει να επισκευαστεί.
- **Φυλάσσετε τα ηλεκτρικά εργαλεία που βρίσκονται σε αδράνεια, μακριά από παιδιά και μην επιτρέπετε σε άτομα που δεν είναι εξοικειωμένα με αυτά ή με τις οδηγίες να χρησιμοποιούν το ηλεκτρικό εργαλείο.** Τα ηλεκτρικά εργαλεία είναι επικίνδυνα στα χέρια με εκπαιδευμένων χρηστών.
- **Φροντίζετε για τη συντήρηση των ηλεκτρικών εργαλείων. Ελέγχετε για τυχόν με ευθυγραμμισμένα ή μπλοκαρισμένα κινούμενα μέρη, ρωγμές στα διάφορα μέρη και κάθε άλλη κατάσταση που μπορεί να επηρεάζει τη λειτουργία του ηλεκτρικού εργαλείου. Σε περίπτωση ζημιάς, φροντίστε για την επισκευή του ηλεκτρικού εργαλείου πριν το χρησιμοποιήσετε.** Πολλά ατυχήματα προκαλούνται από ηλεκτρικά εργαλεία που δεν συντηρούνται σωστά.
- **Διατερείτε τα εργαλεία κοπής αιχμηρά και καθαρά.** Εάν τα εργαλεία κοπής συντηρούνται σωστά, με αιχμηρές άκρες κοπής, είναι λιγότερο πιθανή η εμπλοκή τους και πιο εύκολος ο έλεγχός τους.
- **Χρησιμοποιείτε το ηλεκτρικό εργαλείο, τα εξαρτήματα και τα τρυπάνια σύμφωνα με τις οδηγίες αυτές, λαμβάνοντας υπόψη τις συνθήκες εργασίας και την εργασία που πρέπει να εκτελεστεί.** Η χρήση του ηλεκτρικού εργαλείου για εργασίες διαφορετικές από τις προβλεπόμενες, μπορεί να οδηγήσει σε επικίνδυνες καταστάσεις.



ΠΡΟΕΙΔΟΠΟΙΗΣΗ! Σε καμία περίπτωση δεν πρέπει να τροποποιήσετε τον αρχικό σχεδιασμό του μηχανήματος, χωρίς έγκριση από τον κατασκευαστή. Πάντα να χρησιμοποιείτε γνήσια ανταλλακτικά. Οι μετατροπές ή/και τα εξαρτήματα που δεν φέρουν καμία εξουσιοδότηση μπορεί να προκαλέσουν σοβαρό τραυματισμό ή θάνατο στο χρήστη ή τρίτα πρόσωπα.

- Βεβαιωθείτε ότι κανένας αγωγός ή ηλεκτρικό καλώδιο δεν διασχίζει το χώρο εργασίας ή αγγίζει το υλικό που πρόκειται να κοπεί.

- Πάντα να ελέγχετε και να σημειώνετε τα σημεία που περνούν οι σωλήνες αερίου. Η κοπή κοντά σε σωλήνες αερίου ενέχει πάντα κινδύνους. Βεβαιωθείτε ότι δεν δημιουργούνται σπινθήρες κατά το κόψιμο, καθώς υπάρχει κίνδυνος έκρηξης. Παραμείνετε συγκεντρωμένοι στην εργασία σας. Η απροσεξία μπορεί να οδηγήσει σε σοβαρό τραυματισμό ή ακόμα και θάνατο.
- Ο προφυλακτήρας του κοπτικού εξοπλισμού πρέπει να είναι πάντοτε στη θέση του όταν το μηχάνημα είναι σε λειτουργία.

Σέρβις

- **Φροντίστε για το σέρβις του ηλεκτρικού εργαλείου από εξειδικευμένο άτομο. Χρησιμοποιείτε μόνο πανομοιότυπα ανταλλακτικά.** Έτσι θα διασφαλίζετε ε διατήρηση της ασφάλειας του ηλεκτρικού εργαλείου.

Χρησιμοποιείτε πάντοτε κοινή λογική

Δεν είναι δυνατό να καλυφθούν όλες οι περιπτώσεις που ενδέχεται να συναντήσετε. Να είστε πάντα προσεκτικοί και να χρησιμοποιείτε την κοινή λογική. Αν βρεθείτε σε συνθήκες που δεν αισθάνεστε ασφαλή, διακόψτε τη λειτουργία και αναζητήστε τη συμβουλή κάποιου ειδικού. Επικοινωνήστε με τον αντιπρόσωπο, τον υπεύθυνο σέρβις ή έναν πειραμαμένο χρήστη. Μην επιχειρήσετε να εκτελέσετε κάποια εργασία για την οποία δεν είστε βέβαιοι!

Βασικές τεχνικές εργασίας



ΠΡΟΕΙΔΟΠΟΙΗΣΗ! Μην διπλώνετε το κοπτικό μηχάνημα στο πλάι, αυτό μπορεί να προκαλέσει μάγνημα ή σπάσιμο του δίσκου με επακόλουθο τραυματισμό ανθρώπων.

Ποτέ μην εκτελείτε εργασίες λείανσης χρησιμοποιώντας την πλευρά της λεπίδας. Κατά πάσα πιθανότητα θα καταστραφεί ή θα σπάσει προκαλώντας μεγάλη ζημιά. Χρησιμοποιείτε μόνο το τμήμα κοπής.

Η κοπή πλαστικών με τη διαμαντολεπίδα μπορεί να προκαλέσει κλώτσημα (τίναγμα), όταν το υλικό λιώνει εξαιτίας της θερμότητας που παράγεται κατά την κοπή και κολλάει στη λεπίδα. Ποτέ μην πραγματοποιείται κοπή πλαστικών υλικών με διαμαντολεπίδα!

Η κοπή μετάλλου δημιουργεί σπίθες που μπορούν να προκαλέσουν πυρκαγιά. Μην χρησιμοποιείτε το μηχάνημα κοντά σε εύφλεκτες ουσίες ή αέρια.

- Το μηχάνημα έχει σχεδιαστεί και προορίζεται για κοπή με δίσκους λείανσης ή διαμαντολεπίδες που προορίζονται για χειροκίνητα μηχανήματα υψηλής

ΛΕΙΤΟΥΡΓΙΑ

ταχύτητας. Το μηχάνημα δεν θα πρέπει να χρησιμοποιείται με οποιονδήποτε άλλο τύπο λεπίδες ή για οποιονδήποτε άλλο τύπο κοπής.

- Ελέγξτε ότι η λεπίδα κοπής έχει τοποθετηθεί σωστά και δεν φέρει ενδείξεις ζημιάς. Δείτε τις οδηγίες στις ενότητες "Λεπίδες κοπής" και "Συναρμολόγηση και ρυθμίσεις".
- Ελέγξτε ότι χρησιμοποιείται η οσωπή λεπίδα για την αντίστοιχη εφαρμογή. Συμβουλευθείτε τις οδηγίες που παρατίθενται στην ενότητα "Λεπίδες κοπής".
- Ποτέ μην κόβετε υλικά από αμίαντο.
- Κρατήστε σταθερά το πριόνι και με τα δύο χέρια, κλείνοντας με τους αντίχειρες και τους δείκτες τις χειρολαβές. Το δεξί χέρι θα πρέπει να βρίσκεται στην πίσω χειρολαβή, ενώ το αριστερό στην μπροστινή. Στην εμπρόσθια χειρολαβή, μην κρατάτε εκτός των απομονωμένων περιοχών λαβής. Όλοι οι χειριστές, ανεξάρτητα από το αν είναι δεξιόχειρες ή αριστερόχειρες, πρέπει να τοποθετούν με τον παραπάνω τρόπο τα χέρια τους στις χειρολαβές. Μην χειρίζεστε ποτέ το δισκοπριόνι, κρατώντας το μόνο με το ένα χέρι.

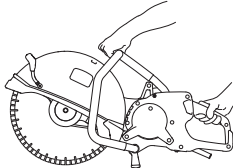

- Σταθείτε παράλληλα με τη λεπίδα κοπής. Αποφεύγετε να στέκεστε ακριβώς πίσω από αυτήν. Σε περίπτωση κλώσηματος (τινάγματος), το πριόνι θα μετακινηθεί στο επίπεδο της λεπίδας κοπής.

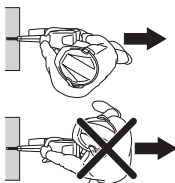

- Εάν η λεπίδα κολλάει κατά την κοπή ή κατά τη διακοπή μιας κοπής, απελευθερώστε τη σκανδάλη γκαζιού και περιμένετε μέχρι την ακινητοποίηση της λεπίδας. Μην αφαιρείτε τη λεπίδα από την κοπή ενώ η λεπίδα βρίσκεται σε κίνηση, αλλιώς μπορεί να εμφανιστεί κλώσημα (τινάγμα).
- Διατηρείτε απόσταση ασφαλείας από τον δίσκο κοπής όταν λειτουργεί το μηχάνημα.
- Ποτέ μην αφήνετε το μηχάνημα χωρίς επιτήρηση με τον κινητήρα σε λειτουργία.
- Μην μετακινείτε το μηχάνημα όταν περιστρέφεται ο κοπτικός εξοπλισμός.
- Μην ακουμπάτε ποτέ κάτω το ηλεκτρικό εργαλείο, μέχρι το αέρεο να σταματήσει τελείως. (Μέχρι τη ρύθμιση του προφυλακτήρα, η λεπίδα μπορεί να

βρίσκεται σε επαφή με το έδαφος σε θέση έδρασης.)

- Ο προφυλακτήρας δίσκου ρυθμίζεται έτσι ώστε το πίσω μέρος να καλύπτει το αντικείμενο εργασίας. Ψηγμάτα και σπινθήρες μαζεύονται από τον προφυλακτήρα και απομακρύνονται από τον χειριστή. Τα προστατευτικά του κοπτικού εξοπλισμού πρέπει να είναι πάντοτε στη θέση τους όταν το μηχάνημα είναι σε λειτουργία.

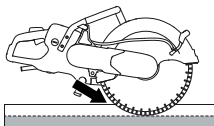

- Ποτέ μην χρησιμοποιείτε την περιοχή κλωσήματος της λεπίδας **για κοπή**. Ανατρέξτε στις οδηγίες της ενότητας με τίτλο "Κλώσημα".
- Κρατάτε καλή ισορροπία και σταθερό πάτημα στο έδαφος.
- Ποτέ μη κόβετε πάνω από το ύψος των ώμων.
- Χρησιμοποιείτε περισσότερη προσοχή όταν πραγματοποιείτε κοπή σε σχήμα 'θύλακα' (rocket) σε υφιστάμενους τοίχους ή άλλες τυφλές περιοχές. Ο τροχός που προεξέχει μπορεί να κόψει σωλήνες αερίου ή νερού, ηλεκτρική καλωδίωση ή αντικείμενα που μπορεί να προκαλέσουν κλώσημα (τινάγμα).
- Μην κόβετε ποτέ από μια σκάλα. Χρησιμοποιήστε μια πλατφόρμα ή μια σκαλωσιά εάν η κοπή πραγματοποιείται πάνω από το ύψος του ώμου σας.

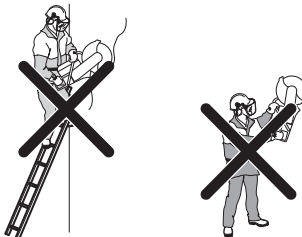

- Μην τεντώνεστε
- Να στέκεστε σε άνετη απόσταση από το αντικείμενο εργασίας.
- Φροντίστε να έχετε ασφαλή και σταθερή στάση εργασίας
- Ελέγξτε ότι ο δίσκος δεν έρχεται σε επαφή με τίποτα όταν βάζετε μπροστά το μηχάνημα
- Εφαρμόστε τη λεπίδα κοπής απαλά με υψηλή ταχύτητα περιστροφής (τέρμα γκάζι). Διατηρήστε τη μέγιστη ταχύτητα μέχρι την ολοκλήρωση της διαδικασίας κοπής.
- Αφήστε το μηχάνημα να λειτουργήσει χωρίς να πιέζεται η λάμα.
- Κατευθύνετε το μηχάνημα προς τα κάτω και στην ίδια ευθεία με το δίσκο κοπής. Πλαγιομετωπική

ΛΕΙΤΟΥΡΓΙΑ

πίεση μπορεί να καταστρέψει το δίσκο κοπής και είναι πολύ επικίνδυνη.

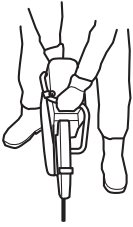

- Κινήστε το δίσκο κοπής αργά προς τα εμπρός και προς τα πίσω για να δημιουργήσετε μια μικρή επιφάνεια επαφής μεταξύ του δίσκου και του υλικού που θα κοπεί. Έτσι διατηρείται χαμηλή η θερμοκρασία του δίσκου και έχουμε αποτελεσματικό κόψιμο.

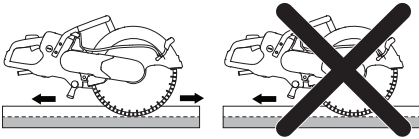

ΛΕΙΤΟΥΡΓΙΑ

Μαλακή εκκίνηση και προστασία υπερφόρτωσης

Το μηχάνημα διαθέτει ηλεκτρονικό έλεγχο σταδιακής εκκίνησης και προστασία από υπερφόρτιση.

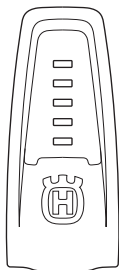

Ένδειξη στο μηχάνημα	Αιτία	Πιθανή ενέργεια
1 πράσινη λυχνία:	Υποδεικνύει ότι το εργαλείο είναι συνδεδεμένο με τη μονάδα ισχύος και ότι είναι έτοιμο για χρήση.	
	Η ωφέλιμη ισχύς είναι μικρότερη από 70% της μέγιστης διαθέσιμης ωφέλιμης ισχύος, όταν χρησιμοποιείται.	
2 πράσινες λυχνίες:	Η ωφέλιμη ισχύς είναι μεταξύ 70% και 90% της μέγιστης διαθέσιμης ωφέλιμης ισχύος, όταν χρησιμοποιείται.	
3 πράσινες λυχνίες:	Βέλτιστη ταχύτητα κοπήσ.	
	Η ωφέλιμη ισχύς είναι μεγαλύτερη από 90% της μέγιστης διαθέσιμης ωφέλιμης ισχύος.	
3 πράσινες και 1 κίτρινη λυχνία:	Το εργαλείο λειτουργεί υπό φορτίο και επομένως η ωφέλιμη ισχύς μειώνεται.	Μειώστε το φορτίο για να πετύχετε τη βέλτιστη ταχύτητα κοπήσ.
3 πράσινες, 1 κίτρινη και 1 κόκκινη λυχνία:	Το σύστημα υπερθερμαίνεται.	Μειώστε το φορτίο ή αυξήστε την ψύξη του κινητήρα και της μονάδας ισχύος.
Όλες οι λυχνίες είναι αναμμένες ή αναβοσβήνουν:	Το σύστημα έχει υπερθερμανθεί και μπορεί να σταματήσει ανά πάσα στιγμή.*	Μειώστε το φορτίο ή αυξήστε την ψύξη του κινητήρα και της μονάδας ισχύος.
	Μείωση ισχύος:	Η ψύξη του κινητήρα μπορεί να βελτιωθεί αυξάνοντας την ποσότητα ψυκτικού ή χρησιμοποιώντας νερό χαμηλότερης θερμοκρασίας.
	Αυτόματη μείωση σε μέγιστη διαθέσιμη ωφέλιμη ισχύ. Με τη μείωση ισχύος γίνεται προσπάθεια αποφυγής της υπερθέρμανσης και αυτόματου τερματισμού του συστήματος.	Η ψύξη της μονάδας ισχύος μπορεί να βελτιωθεί αλλάζοντας το φίλτρο αέρα ή τοποθετώντας τη μονάδα ισχύος σε σημείο με χαμηλότερη θερμοκρασία περιβάλλοντος.

* Εάν το σύστημα τερματίστηκε εξαιτίας της υπερθέρμανσης, οι λυχνίες θα συνεχίσουν να αναβοσβήνουν μέχρι να κρυώσει το σύστημα και να είναι έτοιμο να επανεκκινηθεί.

Τα ηλεκτρονικά διακόπουν το ρεύμα άμεσα στην περίπτωση εμπλοκής των λεπίδων.

ΛΕΙΤΟΥΡΓΙΑ

Διαχείριση σκόνης

Το μηχάνημα διαθέτει ένα σετ ψεκασμού νερού χαμηλής πίεσης για αποτελεσματική απομάκρυνση της σκόνης.

Χρησιμοποιήστε λεπίδες υγρής κοπής σε συνδυασμό με ψύξη με νερό, οπότε αυτό είναι δυνατό, για βέλτιστη διαχείριση της σκόνης. Συμβουλευθείτε τις οδηγίες που παρατίθενται στην ενότητα "Λεπίδες κοπής".

Ρυθμίστε τη ροή νερού χρησιμοποιώντας τη βάνα, για να δεσμεύσετε τη σκόνη που παράγεται από την κοπή. Ο απαιτούμενος όγκος νερού διαφέρει ανάλογα με τον τύπο της τελούμενης εργασίας.

Εάν οι σωλήνες νερού χαλαρώσουν από την τροφοδοσία τους, αυτό υποδεικνύει ότι το μηχάνημα έχει συνδεθεί σε παροχή νερού με πολύ υψηλή πίεση. Δείτε τις οδηγίες στην ενότητα με τίτλο "Τεχνικά στοιχεία" για τη συνιστώμενη πίεση νερού.

Κλώτσημα



ΠΡΟΕΙΔΟΠΟΙΗΣΗ! Τα κλώτσηματα (τινάγματα) είναι αιφνίδια και ενδεχομένως ιδιαίτερα βίαια. Το δισκοπρίονο ενδέχεται να πεταχτεί προς τα πάνω και πίσω προς το χρήστη σε μία περιστροφική κίνηση, προκαλώντας σοβαρό ή ακόμη και θανατηφόρο τραυματισμό. Είναι κρίσιμο να κατανοήσετε τι προκαλεί το κλώτσημα και πώς μπορείτε να το αποφύγετε, πριν χρησιμοποιήσετε το μηχάνημα.

Το κλώτσημα είναι η ξαφνική κίνηση του πριονιού προς τα πίσω, που μπορεί να προκύψει αν η λωρίδα καθυστερήσει (μαγκώσει, εμπλακεί, συστραφεί) στη λεγόμενη περιοχή κλώτσηματος. Τα περισσότερα συμβάντα κλώτσηματος είναι μικρά και δημιουργούν μικρό κίνδυνο. Ωστόσο, ένα κλώτσημα ενδέχεται επίσης να είναι ιδιαίτερα βίαιο και να πετάξει το δισκοπρίονο προς τα πάνω και πίσω προς το χρήστη σε μία περιστροφική κίνηση, προκαλώντας σοβαρό ή ακόμη και θανατηφόρο τραυματισμό.

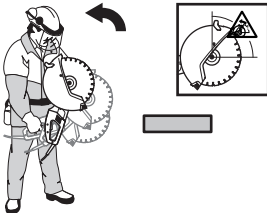

Δύναμη αντίδρασης

Κατά τη διάρκεια της κοπής υπάρχει πάντα μία δύναμη αντίδρασης. Η δύναμη τραβά το μηχάνημα προς την αντίθετη κατεύθυνση από αυτή της περιστροφής της

λεπίδας. Τις περισσότερες φορές, αυτή η δύναμη είναι αμελητέα.

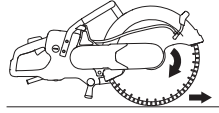

Εάν η λεπίδα καθυστερήσει, η δύναμη αντίδρασης θα είναι ισχυρή και εσείς ενδεχομένως δεν θα είστε σε θέση να ελέγξετε το δισκοπρίονο.

Περιοχή κλώτσηματος

Ποτέ μην χρησιμοποιείτε την περιοχή κλώτσηματος της λεπίδας για κοπή. Εάν η λεπίδα καθυστερήσει στην περιοχή κλώτσηματος, η δύναμη αντίδρασης θα σπρώξει το δισκοπρίονο προς τα πάνω και πίσω προς το χρήστη σε μία περιστροφική κίνηση, προκαλώντας σοβαρό ή ακόμη και θανατηφόρο τραυματισμό.

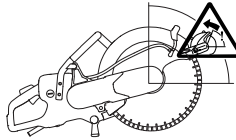

Ανοδικό κλώτσημα (τινάγμα)

Εάν η περιοχή κλώτσηματος χρησιμοποιείται για κοπή, η δύναμη αντίδρασης οδηγεί τη λεπίδα ανοδικά στον κόπτη. Μην χρησιμοποιείτε την περιοχή κλώτσηματος. Χρησιμοποιήστε το κάτω τεταρτημόριο της λεπίδας, για να αποφύγετε το ανοδικό κλώτσημα.

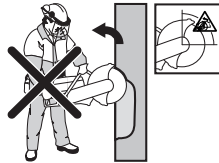

ΛΕΙΤΟΥΡΓΙΑ

Κλώτσημα μαγκώματος

Μάγκωμα υπάρχει όταν ο κόπτης κλείνει και μαγκώνει τη λεπίδα. Εάν η λεπίδα καθυστερήσει, η δύναμη αντίδρασης θα είναι ισχυρή και εσείς ενδεχομένως δεν θα είστε σε θέση να ελέγξετε το δισκοπρίονο.



Εάν η λεπίδα καθυστερήσει στην περιοχή κλωστήματος, η δύναμη αντίδρασης θα σπρώξει το δισκοπρίονο προς τα πάνω και πίσω προς το χρήστη σε μία περιστροφική κίνηση, προκαλώντας σοβαρό ή ακόμη και θανατηφόρο τραυματισμό. Να είστε σε εγρήγορση για πιθανή μετακίνηση του τεμαχίου εργασίας. Εάν το τεμάχιο εργασίας δεν υποστηρίζεται σωστά και μετατοπίζεται κατά την κοπή, μπορεί να μαγκώσει τη λεπίδα και να προκληθεί κλώτσημα (τίναγμα).

Κοπή σωλήνων

Θα πρέπει να είστε ιδιαίτερα προσεκτικοί κατά την κοπή σωλήνων. Εάν ο σωλήνας δεν υποστηρίζεται σωστά και ο κόπτης τηρείται ανοιχτός καθ' όλη τη διάρκεια κοπής, η λεπίδα ενδέχεται να μαγκωθεί στην περιοχή κλωστήματος και να προκαλέσει σοβαρό κλώτσημα (τίναγμα). Να είστε σε ιδιαίτερη εγρήγορση κατά την κοπή ενός σωλήνα με διευρυμένο άκρο ή ενός σωλήνα σε τάφρο, ο οποίος, εάν δεν υποστηρίζεται σωστά, μπορεί να πέσει κάτω και να μαγκώσει τη λεπίδα.

Προτού ξεκινήσετε την κοπή, ο σωλήνας πρέπει να είναι ασφαλισμένος ώστε να μην μετακινείται ή να μην κυλάει κατά τη διάρκεια της κοπής.

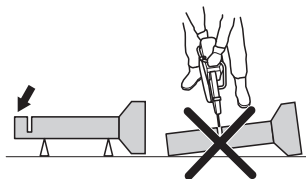

Εάν αφήσετε το σωλήνα να πέσει κάτω και να κλείσει την κοπή, η λεπίδα θα μαγκώσει στην περιοχή κλωστήματος (τίναγμα) και μπορεί να σημειωθεί σοβαρό κλώτσημα (τίναγμα).

Εάν ο σωλήνας υποστηρίζεται σωστά, το άκρο του θα μετακινείται προς τα κάτω, η κοπή θα ανοίξει και δεν θα σημειωθεί μάγκωμα.

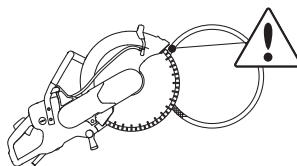

Σωστή σειρά κοπής σωλήνα

- 1 Πρώτα κόψτε το τμήμα I.
- 2 Προχωρήστε στην πλευρά II και κόψτε από το τμήμα I μέχρι το κάτω μέρος του σωλήνα.
- 3 Προχωρήστε στην πλευρά III και κόψτε το υπόλοιπο κομμάτι του σωλήνα καταλήγοντας στο κάτω μέρος.

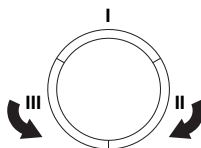

Πώς να αποφεύγετε τα κλώτσηματα

Η διαδικασία που πρέπει να ακολουθήσετε για την αποφυγή κλωστημάτων είναι απλή.

Το αντικείμενο της εργασίας θα πρέπει να υποστηρίζεται πάντα, ώστε ο κόπτης να παραμένει ανοιχτός κατά τη διάρκεια της κοπής. Όταν ο κόπτης ανοίγει, δεν υπάρχει κλώτσημα. Εάν ο κόπτης κλείσει και μπλοκάρει τη λεπίδα, υπάρχει πάντα ο κίνδυνος κλωστήματος.



Προσέξτε όταν βάζετε τον δίσκο σε υφιστάμενη εγκοπή.

Να έχετε τον νου σας για τυ-χόν μετακίνηση του υπό κατε-ργασία τεμαχίου ή για ο, τιδή-ποτε άλλο που μπορεί να συ-μβεί, που μπορεί να προκαλέ-σει κλείσιμο της τομής και εγκλώβισμο του δίσκου.

Μεταφορά και αποθήκευση

- Ασφαλίστε τον εξοπλισμό κατά τη διάρκεια οποιασδήποτε μεταφοράς, ώστε να αποφύγετε τυχόν βλάβες και ατυχήματα.
- Για τη μεταφορά και την αποθήκευση των λεπίδων κοπής, συμβουλευθείτε την ενότητα "Λεπίδες κοπής".
- Να αποθηκεύετε τον εξοπλισμό σε κλειδωμένο χώρο, ώστε να μην είναι προσβάσιμος σε παιδιά και μη εξουσιοδοτημένα άτομα.

ΞΕΚΙΝΗΜΑ ΚΑΙ ΣΤΑΜΑΤΗΜΑ

Προτού ξεκινήσετε



ΠΡΟΕΙΔΟΠΟΙΗΣΗ! Πριν την εκκίνηση πρέπει να προσέξετε τα ακόλουθα:

Η μονάδα ισχύος του μηχανήματος πρέπει να είναι συνδεδεμένη σε γειωμένη πρίζα.

Ελέγξτε ότι η ηλεκτρική τάση είναι ίδια με αυτή που αναγράφεται στη πινακίδα που βρίσκεται πάνω στο μηχανήμα.

Φροντίστε να στέκεστε σταθερά, και ο δίσκος κοπής να μην έρχεται σε επαφή με τίποτα. ερά

Κρατήστε άσχετα προς την εργασία άτομα ή ζώα μακριά από την περιοχή εργασίας.

- Συνδέστε το μηχανήμα στη μονάδα ισχύος.
- Συνδέστε τη μονάδα ισχύος σε γειωμένη πρίζα.

Διακόπτες κυκλώματος βλάβες γείωσης



ΠΡΟΕΙΔΟΠΟΙΗΣΗ! Μην χρησιμοποιείτε ποτέ το μηχανήμα χωρίς τη συνοδευτική διάταξη RCD (διάταξη προστασίας ρεύματος διαρροής). Η απροσεξία μπορεί να οδηγήσει σε σοβαρό τραυματισμό ή ακόμα και θάνατο.

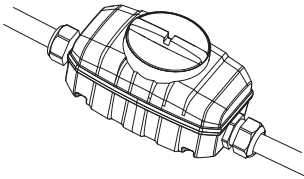

- Βεβαιωθείτε ότι ο διακόπτης κυκλώματος βλάβης γείωσης είναι ενεργοποιημένος.

Ελέγξτε το διακόπτη κυκλώματος βλάβης γείωσης. Ανατρέξτε στις οδηγίες στο εγχειρίδιο χρήσης της μονάδας ισχύος.

Σύνδεσμος νερού

ΠΡΟΣΟΧΗ! Μην χρησιμοποιείτε ποτέ το μηχανήμα χωρίς ψυκτικό, καθώς έτσι θα προκληθεί υπερθέρμανση.

- Συνδέστε το λάστιχο νερού στε παροχή νερού.

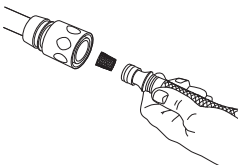

- Όταν η ασφάλεια γκαζιού (1) είναι πατημένη, η βαλβίδα νερού ανοίγει.



Εκκίνηση

- Πιάστε την πίσω χειρολαβή με το δεξιό σας χέρι.

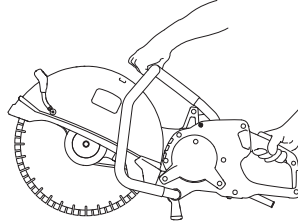

- Πατήστε την ασφάλεια γκαζιού και κρατήστε πατημένο το γκάζι.
- Τρέξτε το μηχανήμα χωρίς φορτίο και με ασφαλή τρόπο για τουλάχιστον 30 δευτερόλεπτα.

Σταμάτημα



ΠΡΟΕΙΔΟΠΟΙΗΣΗ! Η λεπίδα κοπής συνεχίζει να περιστρέφεται έως και για 10 δευτερόλεπτα μετά την απενεργοποίηση του κινητήρα.

- Σταματήστε τον κινητήρα αφήνοντας το γκάζι.

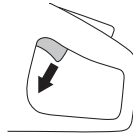

- Μπορείτε επίσης να σταματήσετε το μοτέρ, πατώντας το κουμπί διακοπής έκτακτης ανάγκης στη μονάδα ισχύος.

Απενεργοποιήστε το εργαλείο.

- Αφήστε τη λεπίδα κοπής να σταματήσει τελείως.
- Αποσυνδέστε τη μονάδα ισχύος από το δίκτυο.

ΣΥΝΤΗΡΗΣΗ

Γενικά



ΠΡΟΕΙΔΟΠΟΙΗΣΗ! Ο χρήστης επιτρέπεται να κάνει μόνο όσες εργασίες επισκευής και συντήρησης περιγράφονται σε αυτό το εγχειρίδιο χρήσης. Περαιτέρω εργασίες πρέπει να εκτελούνται μόνο από εξουσιοδοτημένο συνεργείο επισκευών.

Ο έλεγχος και/ή η συντήρηση πρέπει να γίνεται με τον κινητήρα σταματημένο, με το βύσμα βγαλμένο από τη πρίζα.

Χρησιμοποιείτε ατομικό προστατευτικό εξοπλισμό. Βλ. τις οδηγίες στο κεφάλαιο "Ατομικός προστατευτικός εξοπλισμός"

Η διάρκεια ζωής της μηχανής μπορεί να μειωθεί ενώ και ο κίνδυνος για ατυχήματα είναι μεγαλύτερος στην περίπτωση που δεν πραγματοποιείται η σωστή συντήρηση της μηχανής καθώς και εάν η επισκευή δε γίνεται με επαγγελματικό τρόπο. Εάν θέλετε περισσότερες πληροφορίες, επικοινωνήστε με το πλησιέστερο συνεργείο.

Θα πρέπει να απευθύνεστε στον αντιπρόσωπο της Husqvarna για τον τακτικό έλεγχο του μηχανήματος και για την εκτέλεση των βασικών ρυθμίσεων και επισκευών.

Πρόγραμμα συντήρησης

Στο πρόγραμμα συντήρησης μπορείτε να δείτε ποια τμήματα του μηχανήματός σας απαιτούν συντήρησης, και σε ποια διαστήματα θα πρέπει να εφαρμόζονται οι εργασίες συντήρησης. Τα διαστήματα υπολογίζονται βάσει της ημερήσιας χρήσης του μηχανήματος, και ενδέχεται να διαφέρουν ανάλογα με τη συχνότητα και το βαθμό χρήσης.

	Καθημερινή φροντίδα	Εβδομαδιαία συντήρηση/40 ώρες	Μηνιαία φροντίδα
Καθαρισμός	Εξωτερικός καθαρισμός		
Έλεγχος λειτουργίας	Γενικός έλεγχος	Σύστημα απόσβεσης κραδασμών*	Τροχός κίνησης
	Σύστημα νερού	Ιμάντας μετάδοσης κίνησης	
	Ρυθμιστής γκαζιού*		
	Ασφάλεια γκαζιού*		
	Προφυλακτήρας δίσκου κοπής*		
Κοπτικός δίσκος**			

*Συμβουλευθείτε τις οδηγίες που παρατίθενται στην ενότητα "Εξοπλισμός ασφαλείας του μηχανήματος".

** Συμβουλευθείτε τις οδηγίες που παρατίθενται στην ενότητα "Λεπίδες κοπής" και "Συναρμολόγηση και ρυθμίσεις".

Καθαρισμός

Εξωτερικός καθαρισμός

- Καθαρίζετε το μηχάνημα καθημερινά πλένοντάς το με καθαρό νερό μόλις ολοκληρώσετε την εργασία σας.



ΠΡΟΕΙΔΟΠΟΙΗΣΗ! Μην χρησιμοποιείτε πλυστικό συσκευές υψηλής πίεσης για τον καθαρισμό του μηχανήματος.

Έλεγχος λειτουργίας

Γενικός έλεγχος



ΠΡΟΕΙΔΟΠΟΙΗΣΗ! Ποτέ με χρεσιμοποιείτε φθαρμένα καλώδια. Μπορούν να προκαλέσουν σοβαρό τραυματισμό, ακόμη και θανατεφόρο.

- Ελέγξτε ότι το καλώδιο και το καλώδιο μπαλαντζάρας είναι ακέραια και σε καλή κατάσταση. Μην χρησιμοποιείτε το μηχάνημα αν το καλώδιο είναι φθαρμένο, αλλά αφήστε το σε ένα εξουσιοδοτημένο συνεργείο για επισκευή.
- Βεβαιωθείτε ότι τα μπουλόνια και τα παξιμάδια είναι σφιγμένα.

Ιμάντας μετάδοσης κίνησης

Ελέγξτε το τέντωμα του ιμάντα μετάδοσης κίνησης.

- Για το σωστό καθορισμό της τάσης του ιμάντα μετάδοσης κίνησης, το τετράγωνο παξιμάδι θα πρέπει να τοποθετηθεί απέναντι από το σημάδι στο κάλυμμα του ιμάντα.

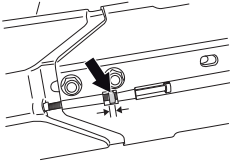

Τέντωμα ιμάντα μετάδοσης κίνησης

- Οι καινούργιοι ιμάντες μετάδοσης κίνησης θα πρέπει να σφίγγονται ξανά μετά από χρήση για διάστημα περίπου μίας ώρας.
- Ο ιμάντας μετάδοσης κίνησης είναι καλυμμένος και καλά προστατευόμενος από σκόνης και βρωμιές.
- Όταν θα γίνει τέντωμα του ιμάντα μετάδοσης κίνησης, ξεβιδώνονται τα μπουλόνια που συγκρατούν το βραχίονα κοπής.

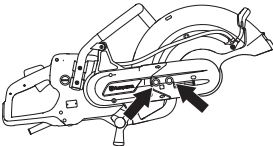

- Βιδώστε μετά το ρυθμιστικό κοχλία ώστε το τετράγωνο μπουλόνι να βρεθεί στη μέση του

διακριτικού σημείου στο κάλυμμα. Τότε ο ιμάντας αποκτά αυτόματα το σωστό τέντωμα.

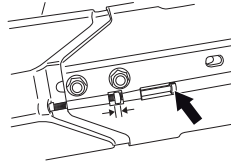

Αντικατάσταση ιμάντα μετάδοσης κίνησης

- Ξεσφίξτε πρώτα τα δύο μπουλόνια και μετά τον ρυθμιστικό κοχλία ώστε να χαλαρώσει το τέντωμα του ιμάντα.

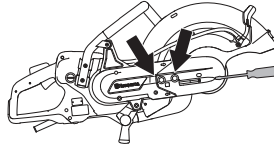

- Ξεβιδώστε και βγάλτε μετά τα μπουλόνια και αποσυναρμολογήστε το προστατευτικό του ιμάντα.

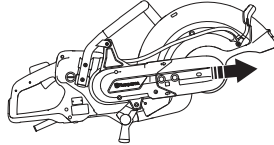

- Αποσυνδέστε τον ιμάντα από τον στρόφαλο.

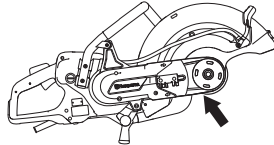

- Ο βραχίονας κοπής είναι τώρα λυμένος και μπορεί να αφαιρεθεί από τον κινητήρα. Αφαιρέστε τώρα το πίσω κάλυμμα του ιμάντα ξεσφίγγοντας τις δύο βίδες που το συγκρατούν.

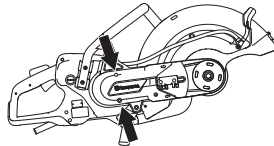

- Αλλάξτε ιμάντα.
- Η συναρμολόγηση γίνεται κατά την αντίστροφη σειρά από την αποσυναρμολόγηση.

Τροχός κίνησης

- Ελέγξτε το γρανάζι μετάδοσης κίνησης για τυχόν φθορά.

ΤΕΧΝΙΚΑ ΣΤΟΙΧΕΙΑ

Τεχνικά στοιχεία

Τεχνικά στοιχεία	K6500 II
Κινητήρας	
Ηλεκτρικός κινητήρας	HF Υψηλής συχνότητας
Τριφασική λειτουργία, σχύς κινητήρα - μέγ. kW	5,5
Μονοφασική λειτουργία, σχύς κινητήρα - μέγ. kW	3
Βάρος	
Μηχάνημα χωρίς λεπίδα και πακέτο καλωδίων, kg/lbs	9,8 / 21.6
Περιστρεφόμενος άξονας, άξονας εξαγωγής	
Μέγ. ταχύτητα περιστρεφόμενου άξονα, σ.α.λ.	4300
Μέγιστη ταχύτητα πηριφέρειας, m/s / ft/min	90/18000
Υδροψυξη	
Ψύξη του ηλεκτρικού μοτέρ με νερό	Ναι
Ψύξη της λεπίδας με νερό	Ναι
Συνιστώμενη πίεση νερού, bar/PSI	0,5-8 / 7-116
Ελάχ. συνιστώμενη ροή νερού, λίτρα/λεπτό	0,5 σε θερμοκρασία νερού 15 °C
Συνδετικό εξάρτημα	Τύπος "Gardena"
Εκπομπές θορύβου (βλ.σεμ. 1)	
Μετρημένη ηχητική στάθμη σε dB(A)	104
Στάθμες θορύβου (βλ. σεμ. 2)	
Ισοδύναμη εχετική πίεση στο αυτί του χειριστή, dB(A)	93
Αντίστοιχης στάθμης κραδασμών, a_{hveq} (βλ. σημίωση 3)	
Μπροστινή χειρολαβή, m/s ²	1,8
Πίσω χειρολαβή, m/s ²	1,6

Σεμείωση 1: Οι ηκπομπές θορύβου στο περιβάλλον ηλέγχονται ως ηχητική ισχύς (LWA) σύμφωνα με το πρότυπο EN 60745-1. Η αβεβαιότητα των αναφερόμενων δεδομένων για το επίπεδο ισχύος θορύβου είναι 3 dB (A).

Σεμείωση 2: Επίπηδο θορύβου σύμφωνα με το πρότυπο EN 60745-1. Η αβεβαιότητα των αναφερόμενων δεδομένων για το επίπεδο πίεσης θορύβου είναι 3 dB (A).

Σεμείωση 3: Η αντίστοιχη στάθμη κραδασμών, σύμφωνα με το EN 60745-2-22, υπολογίζεται ως το χρονικά υπολογισμένο σύνολο ενέργειας για τις στάθμες κραδασμών. Η αβεβαιότητα των αναφερόμενων δεδομένων για τις στάθμες κραδασμών είναι 1,5 m/s².

Συνιστώμενος λειαντικός δίσκος και αδαμαντοφόρα λεπίδα κοπής, προδιαγραφές

Διάμετρος Λεπίδας κοπής, in/mm	Μέγιστο βάθος κοπής, mm/ inch	Ονομαστική ταχύτητα λεπίδας, σ.α.λ.	Ονομαστική ταχύτητα λεπίδας, m/s / ft/min	Διάμετρος κεντρικής οπής λεπίδας, mm/ inch	Μέγ. πάχος λεπίδας, mm/inch
16" (400 mm)	155/6	4775	100/19600	25,4/1	5/0,2

ΕΚ–Βεβαίωση συμφωνίας

(Ισχύει μόνο στην Ευρώπη)

Η **Husqvarna AB**, SE-561 82 Huskvarna, Σουηδία, τηλ.: +46- 36-146500, δηλώνει με αποκλειστική της ευθύνη ότι το δισκοπρίο **Husqvarna K6500 II** (μόνο σε συνδυασμό με την πηγή ισχύος υψηλής συχνότητας Husqvarna) με αριθμούς σειράς από το 2016 και εξής (το έτος αναγράφεται ρητά στην πινακίδα στοιχείων, ακολουθούμενο από τον αριθμό σειράς), πληροί τις απαιτήσεις της ΚΟΝΟΤΚΗΣ ΟΔΗΓΑΣ:

- μη ημερομηνία 17 Μαΐου 2006 "σχετικά μη τα μηχανήματα" **2006/42/EK**.
- της 26ης Φεβρουαρίου 2014 "σχετικά με ηλεκτρομαγνητική συμβατότητα" **2014/30/EE**.
- με ημερομηνία 26 Φεβρουαρίου 2014 'σχετικά με ηλεκτρικό εξοπλισμό σχεδιασμένο για χρήση εντός συγκεκριμένων ορίων τάσης' **2014/35/EE**.
- της 8ης Ιουνίου 2011 "αναφορικά με τον περιορισμό συγκεκριμένων επικινδυνών ουσιών" **2011/65/EU**.

Εφαρμόστηκαν τα εξής πρότυπα: EN ISO 12100:2010, EN55014-1:2006+A1:2009, EN 55014-2:1997+A1:2002+A2:2008, EN 61000-3-2:2006+A1:2009+A2:2009, EN 61000-3-3:2008, EN 61000-4-2,-3,-4,-5,-6,-11, EN 60745-1:2009+C1:2010, EN 60745-2-22:2011+A11:2013.

Η SMP Svensk Maskinprovning AB, Box 7035, SE-750 07 Uppsala, Σουηδίας, έχει τηλέση ηθελοντική ηξέταση τύπου, σύμφωνα μη την Οδηγία περί Μηχανημάτων (2006/42/EC), ηκ μέρους της Husqvarna AB. Το Πιστοποιητικό έχει τον αριθμό: SEC/15/2428 - K6500

Γκέτεμποργκ, 13 Μαρτίου 2016

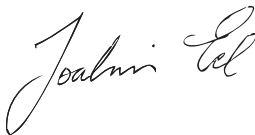

Γενικός διευθυντής Έρευνας και Ανάπτυξης

Construction Equipment Husqvarna AB

(Εξουσιοδοτημένος αντιπρόσωπος της Husqvarna AB και υπεύθυνος για την τεχνική τεκμηρίωση.)

ΣΧΔΙΟ ΚΑΛΩΔΙΩΣΕΣ

Σχέδιο καλωδίωσης

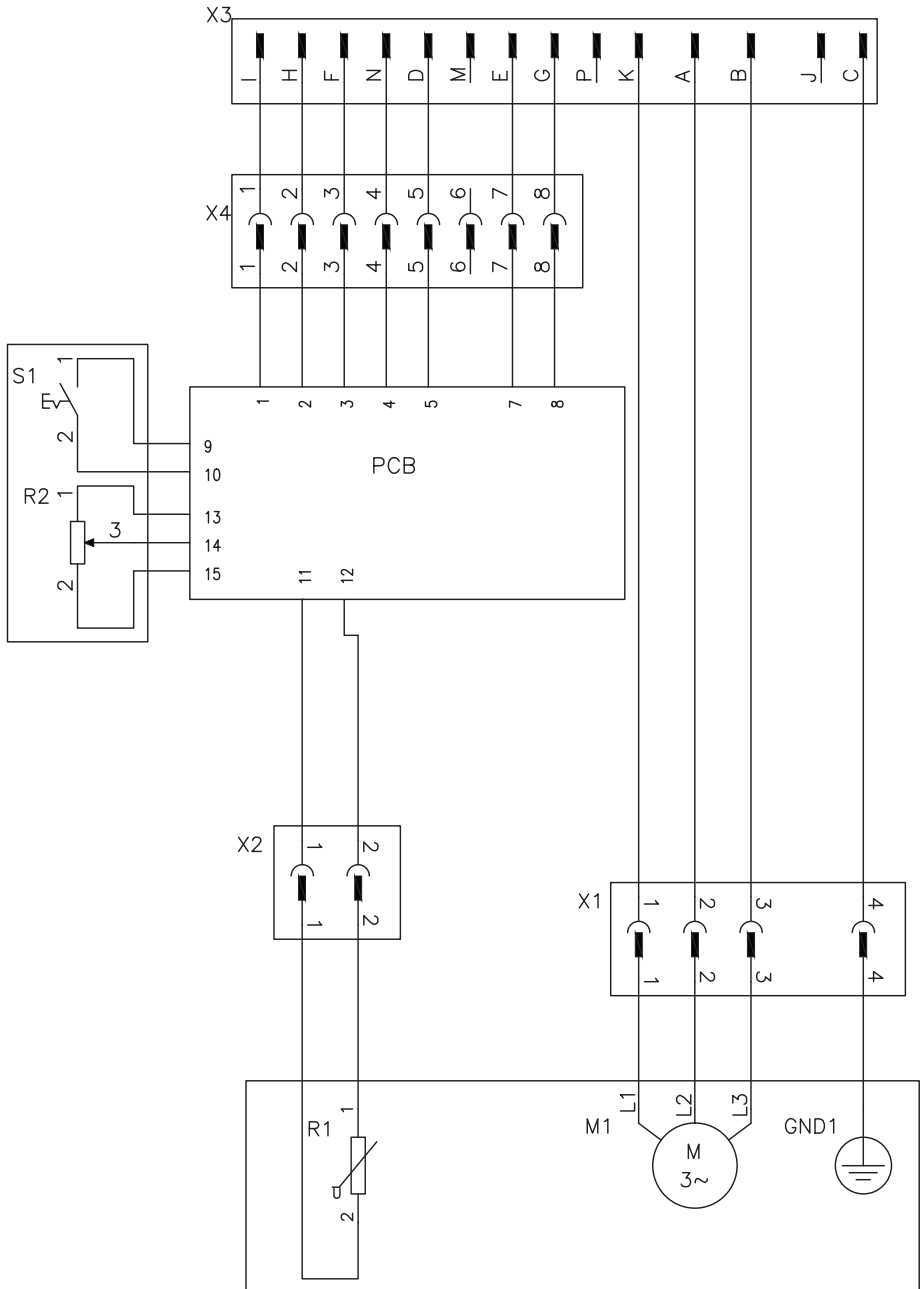

**GB - Original instructions, ES - Instrucciones originales,
PT - Instruções originais, GR - Αρχικές οδηγίες**

1158704-30



2016-10-31